

P. Delveng 1711

CAVALLO FRENATO

DI PIRRO ANTONIO FERRARO

NAPOLITANO

3297

CAVALLERIZZO DELLA MAESTA' CATTOLICA
DI FILIPPO II, RE DI SPAGNA N. S.
NELLA REAL CAVALLERIZZA DI NAPOLI.

Diviso in quattro Libri.

CON DISCORSI NOTABILI, SOPRA BRIGLIE, ANTICHE,
& Moderne nel Primo; nel Secondo moltè altre da lui inuentate; nel Terzo vn
Dialogo trà l'Autore, & l'Illustris. Sig. Don Diego di Cordoua, Ca-
uallerizzo Maggior di Sua Maestà; Con vn Discorso par-
ticulare sopra alcune Briglie Ginette.

*Et nel quarto vn' altro Dialogo tra l'Autore, e l'Illustris. Sig. Marchese di Sant'Eramo,
Luocotenente del Cauallerizzo maggiore in questo Regno, & alcuni disegni
di Briglie Polacche, et Turchesche.*

ET A QUESTI QUATTRO LIBRI SVOI, PRECEDE L'OPERA DI GIO. BATTISTA
Ferraro suo padre, Diuisa in altri Quattro Libri, ridotta dall'Autore in quella forma, & intelligenza, che
da lui si desideraua à tempo si stampò, doue si tratta il modo di conseruar le Razze,
disciplinar Caualli, & il modo di curargli;

VI SONO ANCO AGGIUNTE LE FIGVRE DELLE LORO ANOTOMIE.
*& vn numero d'infiniti Caualli fatti, & ammaestrati sotto la sua disciplina
con l'obbligo del Maestro di Stalla.*



IN NAPOLI, Appresso Antonio Pace. MDCII.

CON LICENZA DE' SUPERIORI.





NEGAR non si può (Potentissimo Monarca) che frà tutti gli animali, il più utile, et il più necessario, all' uso dell' huomo, ritrouar sin' hora non si è possuto, del Cavallo; ilquale oltre à gl' infiniti commodi, che in esso ritrouiamo, quello che di più marauiglia, & di maggior lode lo fa degno, è la sua natural ferocità, laquale accompagnata con la disciplina, rende l' huomo nel comparir superbo, negli empiti formidabile, nelle necessità veloce, nelli agi altiero, & finalmente nelle fazioni vincitore; poiche se le qualità di quello descriuer vogliamo, si vede negli essercitij della guerra, esser non meno generoso, forte, paziente, et quasi insuperabile, che nelli agi poi della pace, mansucto, docile, et ageuole à maneggiarsi: Attioni in vero tutte conuenevoli à si generoso animale, per douersi poi applicare alli seruitij delle vostre soprannaturali grandezze, et altri preggi, ueggendosi ch'è suo inuitto nome di F I L I P P O, altro significar non vuole, che amatore di Caualli; laonde, essendo amatore, & Signore di vn tanto generoso animale, conuiene, che non solo i Cimieri delle vostre preggiate arme ne adorniate, ma che questa spette, per mezzo della sua Real grandezza, giornalmente debba crescere appresso tutti in maggior istimazione: Perilche Pirro Antonio nostro padre, hauendo cura per molti anni, delle Cauallerizze di Napoli di F I L I P P O Secondo vostro inuittissimo padre, fu da quella con tanti segnalati fauori gradito, che prese animo di far studio in tal mistiere, et riuscì non men destro, et atto in quello essercitio, quanto grato, & piaceuole alla Maestà sua, dalla cui benignità spronato, non solamente si forzò, quelle ingrandire, & disciplinare con ogni attenzione; ma in ogni tempo partori Caualli ammaestrati in tal maniera, che di molto preggio furono sempre istimati; laonde quella Sacra Maestà gli fu sì grata, che non solo gli concedè alcuni honorati tratti enimenti, ma si degnò hauer riguardo alle fatiche, che da lui si spendeuano, in essersi alcune volte, con condotta di Caualli conferito nella Corte di Spagna, per baciare i real piedi del vostro felicissimo padre, et per riconoscere il suo natural Re, & Signore, alquale appresentando vn stizzo scritto à penna d' alcuni disegni di briglie, da lui con tanta sperienza inuentate, da quella Sacra Corona, gli fu espressamente comandato, che douesse mandarle in istampa; alche non hauendo possuto giungere (soprapreso da immatura morte), per adempire il suo desiderio di dedicarla al gran F I L I P P O Secondo di eterna memoria; Douemo noi suoi figliuoli, non poco ringratiar la Diuina Maestà, che dopo sì lunghe fatiche, siamo giunti al porto tranquillo de' nostri desiderij, et fattoci degni d' vn tanto altissimo Rè, qual' è la V. S. M. Ecco dunque, che noi, non solo come obedienti figliuoli di nostro padre, ma come amoreuolissimi vassalli della M. V. et dell' opera, et delle nostre persone, gli facciamo amoreuol dono, essendo noi certi, che nelle sue degnissime mani, risplenderanno queste fatiche in tal maniera, che oltre all' utile ne sentirà il Mondo, à noi peruenir à tanto, et sì grande honore, quanto mai sperar possiamo maggiore: Riceuala dunque inuittissimo Monarca, et con quella ricena anco noi, supplicandola à farci degni di seruirsi de nostre persone, che sarà il maggior guiderdone che dobbiamo desiderare dalla V. S. C. M. allaquale humilmente inchinandoci à baciarli i piedi, priegamo il Sig. Jddio gli conceda salute, con accrescimento di Regni, lunga, & felice vita.

Di Napoli alli 8. di Maggio 1602.

Sac. Reg. Catol. & felicifs. Maestà.

Baciano i piedi della M. V. gli humilifs. & amoreuolifs. vassalli suoi.

Gio. Battista, & Berardino } Ferrato di Pirro Antonio.

LIBRO PRIMO

NELQVALE SITRATTA

DELLE RAZZE, ET DEL MODO DI BEN MANTENERLE,
& accrescerle, di Peli, & Mantilodeuoli; & bellezza de' Caualli, & altre
cose non meno vtili, che necessarie.

Composto

DA GIOVAN BATTISTA FERRARO
CAVALLERIZZO NAPOLITANO.

RIDOTTO DALL'AVTORE IN QUELLA FORMA,
& intelligenza, che da lui si desideraua:-

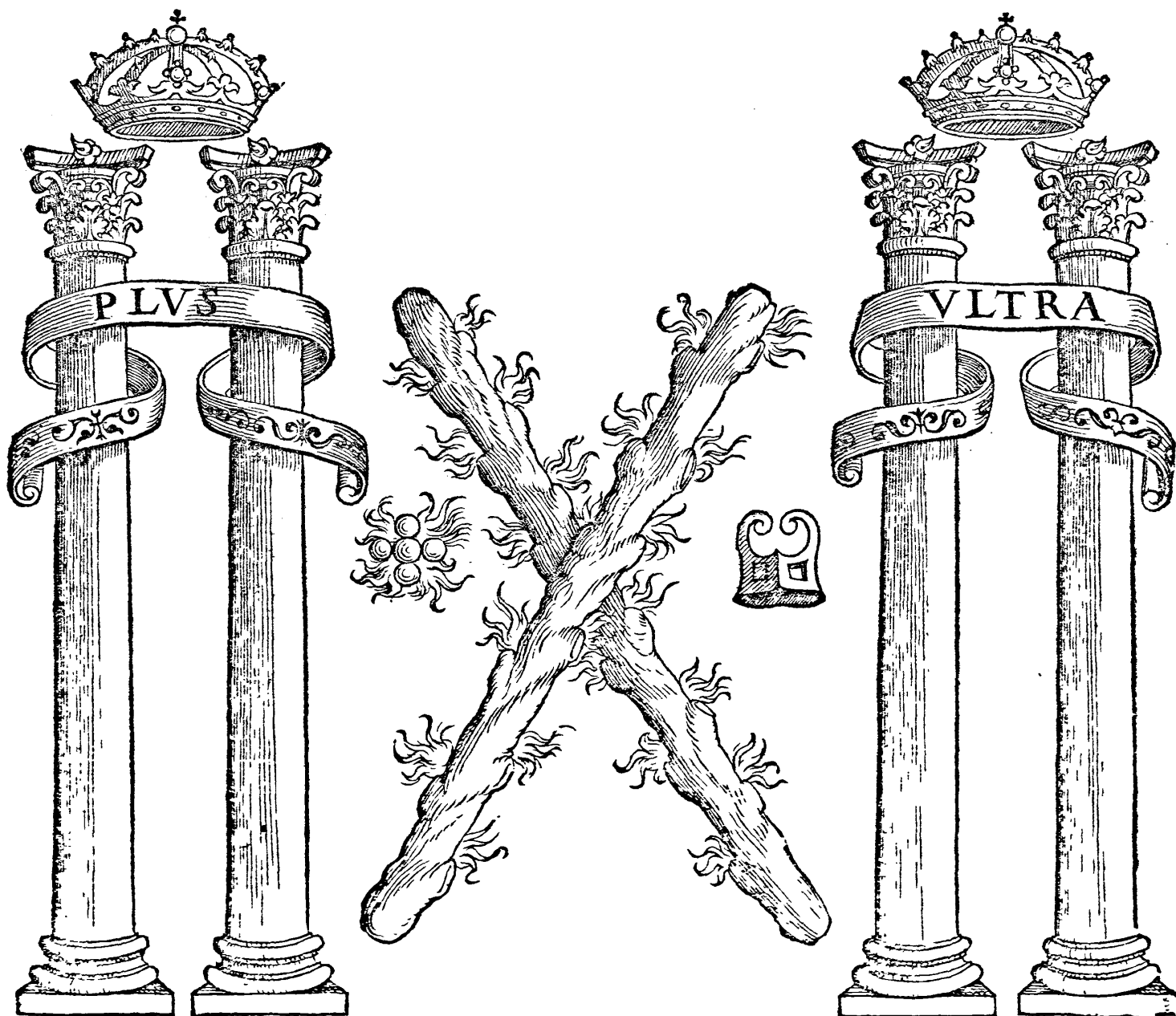

IN NAPOLI,

Appresso Antonio Pace.

MDCII.



HOC OPVS

HIC LABOR



PROEMIO.

PER fodisfare alla volontà paterna, & all'ossequio che degnamente li debbo, hò voluto che questa opera sua, come di mio progenitore, & maestro, preceda alla mia, essendo in più breuità da me ridotta, & tolte quelle fouerchie filosofiche ragioni, con apportar più chiara intelligenza per meno confondere i lettori: Vi hò ancho aggiunto, qualche (io sò) da lui grandemente si desideraua, come le figure dell'incluse Anotomie, & molti altri auertimenti, i quali non faranno meno diletteuoli che necessarij; Et perche sò, che delle prime stá-pate, esser non può, che non ne rimanga alcuna per il mondo, restar nõ voglio di palesar due cose: l'vna, che se cõfidato nell'obbligo, & amor paterno, hò leuato quel che (come hò detto) da molti fouerchio si giudicaua, non hò perciò tolte l'altrui fatiche, anzi hò data materia à gli huomini studiosi, che senza rincrescimento l'intendano, accompagnata con alcuni miei nuouui pensieri: l'altra che questi scritti dell'Anotomia, & della cura de' Caualli, che nel terzo Libro si ritrouano, sono sperimentate fatiche di mio padre, & spiegate poi da lui, secondo il suo stile, & da me aggiunte le lor figure: Auertendo à i Lettori, che se da gli stampatori si truouano quasi da parola in parola alterate, & aggiunte nel libro del Sig. Federico Grifone; non è colpa di chi prima l'hà composte, anzi di chi l'ha ristampate non hauendo dato il titolo à mio padre: Et che sia vero, in quel libro si vede, che questa Anotomia, & cura di Caualli è senza nome d'Autore; onde non vorrei, che ritrouandosi hora in questo mio libro, alcuno giudicasse, ch'io mi voglia attribuire l'altrui fatiche. Voi dunque che con gli acuti ingegni penetrate delle scritte il vero, difendetemi hormai, che eterna lode à voi, & à me obbligo ne resterà perpetuo. Hor volendo egli trattare di sì nobile animale, tanto vtile per ciascun mistero humano, essendo disciplinato; quanto all'incontro inutile, & fastidioso senza dottrina, hà voluto dimostrare, per voler ordinatamente procedere, quel che importa, su la proprietá, & bontà della razza, quali debbano esser i genitori, & la bontà de' paschi, & dopo il modo, & il tempo di assolare i polledri, & la maniera di crearli, & ridurgli al punto deuuto del mestiere dell'huomo; terzo di dargli medicamenti, & rimedi, per li bisogni loro, & finalmente non hò voluto lasciare di produrui vna memoria di molti valorosi Caualli da lui fatti, che di sua mano gli hò trouati in vn libro notati, & scritti, come fece anch'egli, che tacer nõ volse quei, che gran tempo addietro, di sì generoso esercizio perfettaméte delèttati si sono, de' quali ragioneuolmente trattar si doueua, sì per palesare al mondo la lor virtù, come anche per dar occasione ad altri che vorranno seguir sì degno esercizio, che dispensandoui vn poco di tempo riportino quella lode, che coloro in quel tempo hanno riportata, ilche non si douerebbe in tanto poco pregio tenere, in quanto hoggi da' Cauallieri del mondo si tiene :-



DELLA NATVRA, ET GENEROSITA' DE' CAVALLI,
& della vtilità che apportano. Cap. 1.

LO Cauallo, (di cui nel fecondo libro particolarmente trattaremo) è di natura calda, ma temperata, & dimoftra il fuo calore, poffedendo leggierezza, velocità, & ardire; e' il fuo temperamento dalla maffuetudine, & dalla piaceuolezza verfo il fuo gouernatore fi fcorge: Egli è generofò, & vtile, percioche fra tutti gli animali all'human genere fottopofli, niun'altro più nobile, ne per lo commodo dell'huomo più atto del Cauallo fi ritroua; conciofiache per fuo mezo, l'humana dignità rifplende, trattandofi (fenza lui) malageuolmente il decoro delle gloriofe operationi: Talche per la cōmodità ch'egli ne porge, fi può fenza fallo dire, che ferue à noi, più il Cauallo folo, che tutto il rimanente degli animali: Et che fia vero, in che maniera, huomo di nobil cōditione, & grado, fenza infinito trauaglio giungerebbe alle lontane parti? in qual guifa guazzarebbe i fiumi, & vfcirebbe da altri pericolofi, & malageuoli fentieri? Et quel che più importa, come i Principi, i Cauallieri, & i gran Signori del mondo, ne giuochi, nelle gioftrè, ne' tornei, nelle battaglie, negli fteccati, & in altre giornate cāpali, honoratamente far potrebbero mofttra del lor valore, fenza l'aiuto di sì generofò animale: Ilqual fuor del beneficio della lana, & del cibo, che p cōmodità nofttra altri ci porgono, fi potrà dire, che ne ferue tanto egli folo, quanto tutti gli altri animali infieme: Laonde non difdice di sì nobil generato alcuna cofa ragioneuolmente trattare per vtilità di coloro, che fe ne hanno à feruire, & ne hanno à nudrire, porgendo prima il modo di ben principiare vna razza, di mantenerla, & di accrefcerla, accioche di maggior copia di quegli abbondi il mōdo, & con maggior perfettione.

QUALI DEBBANO ESSER I PASCHI PER BEN NODRIRE
le giumente deftinate alla razza. Cap. 2.

COSA naturale è, che dal temperamento dell'aria, dalla bontà, & dalla malignità de' corpi fuperiori, & finalmente da i cibi, & paschi, di buoni, & di cattiu nodrimenti, & fughi, procedano le temperate, & diftemperate cōpleffioni; per tal cagione dunque per le generationi fi procacciano climi, & regioni ben temperate, & non fottopofte a maligni influffi; Alche auertir deono coloro, che delle razze feruir fi vogliono, per raccor da quella Caualli di buona efpettatiua, faper locare le loro mandre, in luoghi della fopradetta conditione, ne i quali fi troui abbondanza d'acque correnti, & herbe; doue non fieno cofche, ò ferole Caualline, & altre velenofe, & mortifere fpetie di herbe; percioche per la malignità che tengono, vcciderebbono gli heredi, & le madri: Ne deono intorno à tai luoghi pratticar porci, pecore, ò altri animali da loro abhorriti: Et nelle ftagioni dee tenerfi auertenza; effendo le campagne,

pagne, & i boschi, le case, & i proprij alloggiamenti di questi animali, che nell'inuerno si tengano, ne' luoghi seluosi, secchi, & petrosi, & presso à valli; oue le giumente ne' freddi, & tempestosi giorni, da grandini, da nieui, & da altre malignità dell'aria si difendano: Auertendo che sieno abbondanti di herbe, per mancamento dellequali cose, farebbono in tale stagione l'abhorto con la perdita de gli heredi, guardandogli da luoghi humidi, & paludosi, percioche farebbono l'vnghe cattiuè; auertimento principale in questa particolar qualità d'animale, essendo quelle il vero sostegno di tal creature. Per la estate si deono loro conseruar luoghi montagnosi, & erti, con le già dette commodità d'herbe, & aequè: luoghi erti dico, accioche per l'esercitio trauagliofo che fanno nel montar sù, & venir giù de' colli, generano polledri di più secca temperatura, & conseguentemente più scarrichi, & disciolti, ingegnandosi di trouargli tali, che vi sieno pietre, affine che l'vnghia si venga à far più sòda, & dura, essendoui alcuna parte piana, là doue far si possà comodamente la mòta, come volgarmente dir si suole: Per quai luoghi tener si può per certo che i generati riusciranno di ottima complessione, & molto perfetti, & atti à gli humani bisogni; Il che sperar non si può da luoghi in altra guisa mal temperati, & cattiuu: Et si come per raccogliere buon frutto, si procacciano, non solo semèti, & terreno perfetto, ma anco vn ottimo, & isperimentato agricoltore; così bisogna far elettione di pratico, & leal giumentaro: leale dico; percioche facendosi gli esercitij al mondo, più tosto per furare il vitto, che per dar conto della propria amministrazione, & mistiero, che non sia di questa qualità: altrimenti si renderà del suo gouerno mal còto: Et perche nõ si erri nel modo di guidarle, & pascerle; dirò che allo apparir del giorno drizzar si dee l'armèto al basso, & dimorarui infino che haurà beuuto: Doppo il quale spatio si dee còdurre, (bèche sia pprio à lui) ne' luoghi più eminenti, & alti, là doue p la qualità della freddezza dell'aria, l'herbe fresche più lùgo tempo si conseruano, già che si fatti auertimenti sono nell'estate più che in altra stagione còuenienti. Deuono anchora iui trouarsi alcuni alberi per difendergli dall'arsura della stagione nelle hore più ardenti, potèdolo tirare dal vespro innanzi, verso le valli per ritrouare herbe fresche; cosa che sensatamente si conosce, non facendo i raggi del Sole in tai luoghi così facilmente impressione, dandogli da bere ne' fiumi, ò ne' fonti nelle hore ordinarie di tal cosa, & vscir poi nelle campagne, & ne i prati, poiche il Sol si ritira verso occidentale: Et si deue l'inuerno tener in luoghi spatiosi, & alti, per riferbargli stretti, & vallofi, per gli tempi procellofi, & rei: Et tutti questi riguardi hauendo guadagnerà tanto il padrone quanto dir si puote, che perderebbe per non marci:-

Q V E L L O C H E C O N S I D E R A R S I D E V E
nella elettione delle giumente per la razza.

Cap. 3.

Q Vattro auertimenti tener si deuono, nella elettione delle giumente, per la razza: al pelo, alla taglia, alle fattezze, & sopra tutto alla salute: I peli che si conuengono: saran quattro: fra tutti il più eccellèto è il baio castagno, dellaqual forte potendo hauer tutta la razza, farebbe molto principale: Il secondo che è quasi della stessa perfettione, è il leardo ruotato. Il terzo è il fauro abbrucciato. Il quarto è il faginato, detto cauezza di moro, qualunque di questi peli, applicato in statura grande, per corsieri, & in mediocre per ginetti, riceuer si potrà liberissimamente,

A 2 essendo

essendo il corpo conforme alla sua taglia, & il ventre lungo per concepire commodamente, & crear polledri di più fattezze, & stature: sieno ben fatte di basso, discarriche di collo, di ottime, & lodate gionture, nõ lasciando di mirar che sieno di bello, & gratioso aspetto, conoscendosi da quello il loro perfetto, & generoso animo, che sieno di latte abbondanti, ilche dal ben, & dal mal'alleuare de gli heredi, facilmente potrà conoscersi, & che habbiano le lor due mammelle intiere.

DELLA ETA' ATTA A SOTTOPORRE LA GIUMENTA
al Stallone. Cap. 4.

LOdeuol cosa sia, che la persona, hauendo à determinare alcuno ambiguo parere, prima si riduca à discorrer le opinioni degli altri approuati autori in quella professione, accioche lasciando gli estremi, possa più facilmete risoluersi al meglio: Ilche poi con la luce delle vere ragioni, & con la sperienza si dimostra: Onde io douendo distinguere, qual sia l'età più atta di congiungere la giumenta con lo stallone, per ottener da lei pregiati heredi, apporterò prima i pareri di coloro, che p hauer in tal conoscimèto spesa la maggior parte de' loro anni, sono stati ne' passati tempi tenuti in pregio, accioche ciascuno col suo buono giuditio discernere possa, chi di loro, al segno più si auicina: Alcuni vollero, che sarebbe à tal mistiero attà l'età della giumenta, allhora quando sarà di due anni insin'à diece: Altri dissero, che da' tre anni, insino à dodeci era molto conueniente: Che sieno l'vna più dell' altra queste opinioni poste dall' estremo, farà lieue à conoscersi da ciascuno, essendo ben chiaro, che tal' età troppo giouenile, fa che sia naturalmente vana, foiosa, focosa, & ardente innamorata, & per la sua fouerchia caldezza, & àbondanza di materia, non potendo mai sfogarsi per molto fastidio che dà allo stallone, seguèdolo ouunque vò, lo distrugge, & con tutto ciò, al fine non concepisce: Altri vollero, per ischiuar forse tal inconueniente, contraporsi dall' vno contrario estremo, dicendo, che insino à sei anni finiti non sarà età perfetta, per tutti i quattordici; & questo fu conchiuso, nella disputa, tra Marco Greco, & vn Tedesco dello stesso nome, nella Imperial presenza di Carlo Imperador di Costantinopoli, ilquale si dilettò tanto di Caualli, che dopo hauer inteso tutti gl'interpetri della natura, volse ancho saperlo da coloro, che nè faceuano maggior professione, per poterli regular in questo particolare: Et essendo i già nominati, allhora di maggior isperienza, fecè venirgli in sua presenza à disputar di ciò: i quali doppo lunghi ragionamenti così conchiusero, & il medesimo affermò Dion Greco, Cauallerizzo maggior dell' Imperadore, & maestro Gio. Marco Greco, & Tullio; l'vno Mariscalco, & l'altro gouernador della razza della sua Imperial Maestà: La ragion, pche questa opinione sia posta dall' altro contrario estremo, io non sò, poscia che non hauendo hauuto riguardo al sesso femminile, che assai più tosto giugne alla perfettion sua, gli cōdanna à lasciar scorrere senza ragione alcuna due anni della miglior età, che farà la perdita di due heredi: Ilche quanto importi lo lascio considerare à coloro che delle razze si dilettano, sapendo con quanto dispendio si mantengono, senza sperarsi altro frutto da loro, che i loro heredi: laonde per fuggir gl' inconuenienti dell' vna, & dell' altra parte, lo son di parere, che finiti i quattro anni, senza aspettar, nè più, nè meno, si debbano le giumente sottoporre à gli stalloni, insino a' quattordici anni indifferentemente, & questa è regola degna p ogni rispetto da offeruarsi. Ma se pur patessi alcuna eccectione, come accaderebbe, se perauentura vna giumenta fosse di sì buona complessione,

sione, & vigore, che doppo i quattordici anni si dimostrarassi così ben disposta alla generatione, & al nodrimento degli heredi, come prima era stata, farei di parere che tener si douesse per alcun'altro anno, massimamente se gli heredi di quella, sogliono riuscire eccellenti: & qualhora ne conoscerete alcuna che sia mal attà à questa operatione, si potrà prima di questo tempo cacciar dalla razza, pur non bisogna in simili accidenti, con la regola tanto, quanto col giuditio gouernarui, & questo basti, intorno à questa materia hauer detto .

QVEL CHE NE' GENITORI CONSIDERAR

si deue. Cap. 5.

Compita che farà la razza di giumente elette, della maniera che disopra discorfo habbiamo, ragioneuolmète conuien trouar Cauallo, che sia di lei meriteuoic stallone, accioche dalla bontà dell'vno, & dell'altro, fortifica la psettion del lor frutto, & consequentemente il valor, & fama di essa: Conuien dunque di cinque cose esser ornato il Cauallo, che per tal esercizio, atto, & degno si potrà dire: cioè di bellezza, di statura, di colore, di salute, & di bontà: la bellezza, benchè sia quella che deriuua, dalle buone, & lodate fattezze, senza lequali dir non si può che sia bello, fuggendosi principalmente l'esser dilicato di basso, & d'orecchie difformi, come farebbe, lunghe, larghe, ò ver pande, ò mal assentate, & collocate: E anchor (oltre di ciò) necessario, che habbia vna vista allegra, & gratioso aspetto: la statura, consiste nella grandezza, laquale ritrouandosi corrispondente all'altre parti più rara vista senza dubbio farà, & più desiderata aspettatiua: Il colore, è quello che porge la qualità del pelo, come farebbe, il baio castagno principal degli altri, ò vero il leardo ruotato, il fauro abbrucciato, ò il faginato cauezza di moro, dalla cui bontà, molt'altre perfettioni, & eccellenze dipèdonno, lequali nel suo trattato dichiareremo nel 2. lib. cap. 2. la salute è quella, senza laquale, non può altra bontà ragioneuolmète regnare; perciò in lei si dee tener auertimento maggiore, che per mala fortuna, punto non sia di l'erde, corue, cataratte, formelle, ricciuoli, polziue, ò vero che non sia lunatico, ò pur infetto di quarti, ò d'altri mali, che hereditarij si nominano, percioche nascerebbono i loro heredi, ò con la medesima disdetta, ò pur col tempo à tal malignità sottoposti: Auertasi molto più, che sano sia nelle membra di dietro, su lequali ha da sostentarsi; per laqual cosa è necessario di quelle esser ben gagliardo: Finalmente la bôtà farà quella, che nell'esser suo si dimostrerà, come farebbe di robuste, & vigorose mēbra, habile, & netto, dextro, animoso, buon corridore, & atto ad alcuna sorte di maneggio; Et sopra ogn'altra cosa che sia di buona bocca; Il che quanto sia d'importanza in simili generati Caualli, lascio considerarlo à chi è solito, non solo tenerne, ma anche maneggiarne .

QVAL SIA L'ETA' PERFETTA

dello Stallone. Cap. 6.

Perche il vigoroso padre, suol figli, regolatamente robustissimi generare; per tal cagione procurar si dee di porre il Cauallo per padre allhora quādo le sue membra haurà perfettamente compite: Il che esser non può, se nõ hauerà posto il piede ne' sei anni possedendo ragioneuolmente allhora il vigore, & virtù, che gli conuiene,

ne veggendosi soauente, che la creatura che dal giouane Cauallo nasce, per la poca robustezza sua, diuiene l'herede anchora debole, & disneruata. Perlaqual cosa fuggir si deuno le opinioni di coloro, che di quattro anni ce l'interpongono mezo seluaggio, per non esserui corso tempo, ne spatio di dottrinarfi: per lo cui mezo, la sua habilità, il valore, la forza, l'integrità dell'animo, & la bontà della bocca, facilmente scorder si può; oltre che per isperienza si vede, che i generati di tal Cauallo, più imperfetti, & meno docili sono, nella loro dottrina, come veramēte dir posso, che per isperienza si vede: Credasi adunque, che da sei anni auanti, acquistando in quelli per beneficio della natura, la virtù, & sostanza che gli compete, atto sarà infino à tredici anni, più ò meno, secono la complessione, & robustezza che'n lui si conoscerà conseguentemente atto alla generatione; se bene per eccezione di regola si è veduto che infino a' 18. & 20. anni vi sono stati alcuni, che di continuo, gagliardamente in tal misterio adoperati si sono: Il che efiguendo, si ottterranno figli robusti vigorosi, & buoni, & per contrario, per la giouenile età, & poca forza, saranno deboli, mal proportionati, & duri; & ciò con tal ragione si difende, che dal perfetto nasce il pretioso, & buono, & dal imperfetto, il debole, & mal temperato.

DEL TEMPO DELLA MONTA. Cap. 7.

NON è da negarsi p più ragioni, & rispetti, che lodeuole, & appropriato nō sia lo stile antico, che infn' ad hoggi si offerua, di dar principio à sottopor le giuimēte allo stallone, dal festiuo giorno di S. Giorgio, infn' al dì, di S. Pietro, che farà da' 23. d'Aprile, per tutti i 29. di Giugno; nō ad altro fine, senō che essendo tal Sāto, protettore di Cavalieri, cōuien che tal misterio, al suo diuoto giorno s'incominci: essendo oltre à ciò, il vero tēpo cōueniente à questa dispositione, come i fiori, l'herbe, & le piante dimostrano: lequali diuenēdo p la stagione grauide del terrestre humore, inuitano anchor gli animali ad ingrauidarsi: Ma nō perciò restar voglio, di non accorger coloro, che di ciò haueranno pensiero di hauere a' luoghi, & a' tēpi, poco più ò meno caldi, il douuto riguardo, & conforme alle loro qualità gouernarsi, così nel principio, come nella fine di così fatto esercizio, per seruitio della monta.

DEL TEMPO, CHE HAVRA' A DVRRAR
la monta. Cap. 8.

HO detto disopra, che si fuol con buona ragione incominciar la monta dal dì di S. Giorgio, & durar p tutto Giugno, & così vorrei, che si offeruasse; nelche molti s'ingannano, che volendo far presto grande la razza, nō si curano, nō solo de impedirla di cattiuu heredi, ma di guastare, & disordinare l'ordine de' tempi atti al detto misterio della monta: Perlaqual cosa vorrei, che in conto niuno, finito il detto tempo del mese di Giugno, non solo, non si donassero più gli stalloni nelle partide da lor diuise, ne alle scapole, ne à mano; ma ne anche vi andassero Garagnoni dentro, perche oltre il tormento, che dar foggiono alle grauide, ingrauidandosi poi l'altre giumente di tal tempo, non solo verrebbero à partorire in tempi, ne quali l'herbe non si truouano, se non aride, & secche, per lo calore del Sole, dellequali mal nodrimento hauer potrebbero gli heredi, mancando ne i miglior tempi i paschi alle madri; perloche verrebbero, come si dice, attauanati, & agostini, difetto considerato per pessimo à tal animale: ma oltre à ciò ogni anno verrebbe à dilatarsi, & prolungarsi più il tem-

il tempo della monta: laonde farei di parere, che di quelle giumente, che à questo tempo non sono grauide, si stesse meglio per vn'anno senza heredi, che hauergli ogni anno cattiu, & di mal garbo, & fuor di stagione; ne parrà gran cosa questa, peche à giumente di valore, nõ si dourebbe al mio giuditio ogn'anno dare lo stallone; ma doppo l'hauer fatti figli due anni, lasciarle per vn'anno riposare; che così alleueràno meglio quegli heredi che tengono appresso; quelli che concepiranno poi verranno di più bella fattezze, & grandezza, & esse si cõserueranno piu in salute, & lunga vita, se altramente per maggior numero, non si desidera, tenendosi per chiara sperienza, che'l cõtinar nel far de gli heredi, induce nõ solamente gli animali irragioneuoli à vechiezza, & poca salute; ma i ragioneuoli anchora, che più di quelli attendono al proprio gouerno.

QUANTE GIUMENTE SOTTOPOR. SI POTRANNO
ad vn Stallone. Cap. 9.

Essendo che tutti i Caualli non si ritrouano di corpi, & di forze vguali, si dee perciò mirare, che conforme al vigore loro, & possanza, si distribuiscia loro l'esercitio, & la fatica: Et essendo pur vero, che'l fouerchio cohito fa breuissimo tempo durare gli stalloni, cagionando loro debilità, & vecchiezza, per cui il calor naturale si estingue, onde esalado gli spiriti, s'auuicinano alla morte; per tal cagione, si dee à Cauallo ben robusto, & di gran spirito, non sottopor più di quindici giumente, hauèdosi etiandio riguardo a' primi anni del suo esercitio; Et questo numero, per grandissimo neruo, & temperamento che habbia il Cauallo, nõ gli si douerà passare: Ma essendo alquanto meno vigoroso non gli si dieno più di dodici: Et essendo meno complessionato, minor numero, hauendo riguardo, alla sua minor complessione, & forza.

QUALI CIBI SI CONVERRANNO ALLO STALLONE,
così auanti, come nel tempo della monta. Cap. 10.

Essendo cosa molto necessaria, che gli stalloni sieno cibati di cibi, non solo spermatici, per corrispõdere all'esercitio che fanno; ma sostantiosi anchora, per difendergli, che per tal fatica la loro temperatura, & robustezza, non si debiliti, & infiacchisca; dirò lo stile, che si hà à tenere in tal gouerno: Sarà dunque non solamente utile, ma necessario al Cauallo, prima che s'incominci ad esercitar nella mōta, dargli la sua ferragina, per rinfrescargli il sangue, & cõseguentemente per purgarlo, & accrescerli il seme, per esser tal fuccho di buona temperanza, & sostantiosa assai: Et à questo fine, gli si hà da dare prima del suo esercitio, & non per mantenerlo sempre cibato d'herba, dal principio infino al fine della monta, come dà alcuni vsar si suole; Percioche al tempo che si adopera al seruitio detto; cõuien ricrearlo, oltre la sua solita biada, & paglia, con altri cibi, di maggior sostanza, & bontà, sì per l'accrescimento del seme, come anche per fortificar la virtù, & gli spiriti; porgendogli nõ solo de' cecceri bolliti, ma delle faue, per aumentargli il seme: nella cui viuanda si potrà porre, (come dà alcuni si suole) del pepe, ò del zenziuere, di quantità poco, & tanto che non fastidisca il Cauallo nell'odore; nelqual tempo foccorrer si suole (come hò detto) con la zuppa, di pane, & di vino del più gagliardo che si truoui: Et qual di questi cibi più volctiere, & più desioso mangerà, di quello dee cibarsi più allo spesso: Et ciò si può scorgere, con dar-

dargline, hor dell'vno, & hor dell'altro, potendosi così conoscere, qual più desidera, ne si lascierà la continua auertenza alla sua politezza, essendo cosa propria de' corpi generosi, di soffrir tanto patientemente la fatica, quanto malageuolmente la sporcchezza, & immonditia tollerare.

IL MODO DI TRATTENERE LE GIUMENTE GIOVANI
da due anni, infino a quattro, età perfetta di sottoporle a
buoni stalloni. Cap. 11.

LE stacche, che nelle razze si ritrouano d'anni due, per cagion della loro giouentù, accòpagnata da superfluità, & caldezza di sangue, sogliono esser vane, foiose, focose, & innamorate, & per la loro smisurata caldezza, & abbondanza di materia, non solo alcuna volta non concepiscono, ma quegli heredi che da esse nascono, souente riescono imperfettissimi, sproportionati, & deboli, per esser nati di madre troppo giouane, di corpo delicata, & d'imperfetta età, & quel che più nuoce distruggerebbono gli stalloni, per andargli seguendo douunque vanno, per isfogar la lor foiosa concupiscenza: Nondimeno la industria serue molto nelle humane operationi, per lo cui mezzo, si truoua la strada, che in quella lor giouentù (hauendoci da seruir di quelle in tal mistiero al douuto tempo) si ripartano dalle lor madri nel mese di Marzo, ò di Aprile, al tempo che faranno di due anni, & così ripartite si lasciano infino che hauerranno compito il terzo anno: Et accioche quella lor foiosa concupiscenza si disoghi, & rimangano più habile, & ammaestrate, per ingrauidarsi al quarto anno da perfetti stalloni, si potranno lasciare entrar con loro Caualli di non molta stima (come è solito, per dimorar cò esse vn'anno intiero, & due altri mesi di più, che sarà infino al tempo che finirà la monta delle giumente buone della razza, che sarà per tutto Giugno seguente; laqual finita si potranno tutte ragunar di nuouo, & nel seguente anno, che faran finiti i quattro anni, si potranno con ogni ragione sottoporre à i buoni, & perfetti stalloni: Questo bisognerà offeruarfi nelle razze principali, & grandi, doue sono stacche assai, con commodità di di fese: Ma nelle picciole, non essendoui tanta occasione, ne commodità di ripartirle, & di darle i loro Garagnoni, per tutto il terzo anno della loro età, per isfogarle, come hò detto, si potranno lasciar tra le giumente grosse, senza ripartirle altramente. Ma solo in quel tempo che si darà la monta, vorrei che ne fossero tutte le stacche assenti: Ilche facilmente, & senza spesa eseguir si potrà in questo modo, con far la mōta dentro lo steccato; nel quale essendo rinchiusa solamente le giumente buone, tutte l'altre, che potrebbero più presto impedire, che far vtile al mistiero, si potranno lasciar di fuora, & mandarle à pascere lontano, accioche non istiano col vizio; anzi allhora s'interpōga con loro, per far con esse l'effetto già detto: Et in quel tempo si farà entrar il Cauallo fra le giumente libero, & sciolto, affinc̃he senza noia alcuna se le goda; non lasciandogli auanzar però il numero di tre ò quattro volte, perche faranno senza dubbio fruttuose, & resterà fresco per l'altro giorno: Pur se vorrete farla con due steccati, come nella monta à mano diremo, sarà anco migliore, più sicura, & senza poterui succedere impedimento alcuno, per la guida che vi farà del giuditio, & della mano dell'huomo: Nè si dee offeruare quel modo, che alcuni padroni di razze picciole sogliono fare, che al dar della monta, non fanno altro, che lasciano andare il Cauallo nella campagna dentro la razza confusamente senza pensare à gli inconuenienti, che sono per succederne infallibilmente. Percioche essendo il Cauallo libero giuntamente con tutte le giumente grosse, & le stacche di due, ò di

tre anni, lequali sono più innamorate, più tosto seguirebbono le giouani, che l'altre: niente meno effendo inchinato à ciò il Cauallo, che è l'huomo dalla humana natura: Et da ciò nascerebbe grandissimo incidente, che le giouanette effendo infatiabili, & il Cauallo di esse innamorato, egli lascerebbe le giumente buone, & si cōsumerebbe con quelle: In tal modo le buone non ingrauidandosi, ma la sperāza s'hauerà in queste giouanette: percioche, oltre che sono difficili ad ingrauidarsi, gli heredi loro farebbono di poca buona dispositione, & di meno forza, come le madri sono: Et così restarebbono le buone vacanti, gli stalloni consumati, & le giumente giouane mal piene, & peggio vacati, & vi sono stacche, che muoiono anchora; nelche mala industria mi parrebbe della persona che teneffe tal pensiero.

DELLA MONTA SCAPOLA. Cap. 12.

Glunto il tempo della monta, vi risoluerete, se la vorrete fare scapola, ò vero à mano, che se scapola vi tornerà commodo, farà senza dubbio migliore, sperandosi, dal piacere, che con la libertà si prende, maggiore, & più nobil frutto: Et per l'esecution di lei, sia dibisogno, vedere il numero, la qualità degli stalloni, & delle giumente che hauerete, & così ripartirle, tante per ciascuno stallone, se cono la robustezza, che conoscerete in essi, & l'età delle giumente: benchè per qualuoglia vigoroso Cauallo, non si douerà mai passare il numero di quindici giumente, come di sopra si è detto, ma conforme al lor merito, & taglia si potranno distribuire, mancando (si bene) ma non crescendo questo numero. Et diuise le partite con buon giuditio, si potrà nella compagnia, per ciascuna partita, interponere lo stallone, alquale vorrei che si sottoponeffero le giumente più vecchie, & che più volte, han fatti heredi, lequali attendendo à quel solo, con meno fastidir lo stallone subito s'ingrauiderāno: Ne deue lasciarsi lo stallone, con le giumente più, che per ispatio di sei, ò sette hore, nelqual tempo, con ogni gusto, & senza sforzo àluno, potrà caualcare quattro volte, lequali saranno sostantiose, & di frutto, effendo il seme viscoso, ilquale non solamente farà atto alla generatione, ma anchora ad heredi masculi, come p contrario, effendo fluido, & freddo, non farà atto alla generatione, se non di femine: Ilche effendo così fatto, si potrà prendere il Cauallo, & mandarfi à gouernare, infino all'altra hora solita, che farà il terzo giorno: Et se per abbreviar la monta, vorrete fare, ò ponere due partite insieme, potrete farlo, ponendo per sei hore della mattina vno stallone, & sei della sera vn'altro. Et seguitandosi tal ordine, si conserueranno gli stalloni, sani, & buoni, oltre che per tanto spatio, farà il seme perfetto, caldo, viscoso, & atto al generare, & dimorandoui più, come alcuni vogliono, per ispatio di 24. hore, finite le tre, ò le quattro volte, tra le sei ò sette hore: l'altre dirò che sieno inutili, non atte à generare, effendo senza sostanza il seme fluido, & freddo, & nō solo di poca quantità; ma anco di minor sostanza.

DELLA MONTA A MANO.

Cap. 13.

Questa monta a mano vsar si suole per giumente di più valore, & similmente per stalloni tali; & fatto il ripartimento delle partite, distribuedone tante per

B stallone,

stallone, (come di sopra si è detto) meno, ma più nò, & nominate per lista, come si fuole, accioche non si faccia errore negli heredi che faranno; si hà da ordinare che si facciano due steccati insieme congiunti, l'vno grande per tenerui la razza, & l'altro picciolo, doue rimessa che farà dentro la quantità, & partita destinata allo stallone che voi vorrete; allhora poi si faccia entrar il stallone, con vn cauezzone di cinque passi lungo, guidato da persona pratica, & atto al mistiere: Ilquale accostato, se la giumenta farà scaldata, & infocata d'amore, da se stessa con desio si accosterà allo stallone: Et non essendo così, non solo, non s'accosterà, ma l'anderà fuggendo, & allhora non bisognerà sforzarla, ma lasciarla entrare nella razza, & chiamarne vn'altra, verso laquale lo stallone passasse à poco a poco, se desiosa (come hò detto) ne farà, allentando il Cauezzone, accioche possa annasarla, & baciarla; & voltate che hauerà la giumenta le groppe, & il Cauaio starà in ordine, s'allenti tanto il Cauezzone, che basti à montarle su, & così lascisi a suo modo prender piacere: Auertendo colui che terrà il Cauezzone, che non tiri indietro il Cauallo, insino che da se stesso non sarà per smontarne: Alchè bisognerà subito spinger la giumenta, & farla camminare, & trottare per vn poco, per non darle tempo da lussuriar da se, & mandar fuori quel seme che ha riceuuto dal Cauallo, che spesso auuenir fuole, & portar anche lo stallone, per ceto passi lontano dal steccato, accioche poi con maggior volontà venga all'altro effetto secondo: Auuertendoui, che anchor ch'io habbia detto di sopra, che l'vno steccato esser debba vicino all'altro, non voglio però che sia di modo, che'l Cauallo vegga le giumente, percioche vedendole, vaneggerebbe, & non attenderebbe à pigliarsi piacere cõ quelle che voi vorreste. Nè vorrei che lo stallone si adoperasse più di due volte con vna giumenta in vn giorno, laquale caualcata, potrassi mādār fuori, & chiamar l'altra: Che lo stallone, con maggior gusto montando per così dire, con maggior facilità farà l'effetto suo, & la giumenta non imputtāita, con maggior gusto, & facilità concepirà: Si deue anchora auuertire, che le giumente, lequali sono hoggi per auentura caualcate dallo stallone, non si facciano montar più, per cinque ò sei altri giorni appresso, accioche venendo con maggior desiderio, subito s'ingrauidano; Et prima che vengano allo steccato, si deuono far conoscere da vn Cauallo di poco pregio, che quindi si conoscerà, se la giumenta sarà grauida, & se hauerà tal desiderio: Et finito che hauerà in tal modo lo stallone di caualcare, potrassi menare in stalla, lasciandolo più tosto desioso, che fastidito, & farlo gouernar bene, che in tal modo si haueranno dalle razze heredi assai, & buoni.

TERZO MODO DI MONTA.

Cap. 14.

FRa questi due estremi, dico della monta scapola, & della mōta à mano, si può anche darui il mezzo, che parerà che partecipi dell'vna, & dell'altra, & farà che hauendo già fatta la elettione, & la diuisione delle partite delle giumente, & degli stalloni, à i quali desiderate sottoporle, fatto (come si disse) vno steccato ò come da i giumentari, per comun vocabulo dir si fuole, vna mandra, doue commodamente il numero delle sopradette quindici ò dodici giumente, star possa à suo bell'agio, & iui condotto lo stallone, con vn Cauezzone bastate à condursi, che non possa così facilmente scampare, si lascierà dentro scapolo, dico, non tenuto da niuno, ma ben col cauezzone in testa, accioche finite le sue hore, & il suo mistiere, senza niuna fatica si possa

fi possa ripigliare, & condurre in stalla, al suo buono, & solito gouerno: Ma auuertir si deue molto dal giumentaro, che prima che iui entrino le giumente destinate à quello stallone, siano prima vedute da Cauallo, non di merito, per conoscere si sono anchora mosse d'amore ò pur montate; perche molti giorni dappoi fastidite, & grauide, rifiutano lo stallone: Et così anche star diligēte à quelle che dallo stallone hoggi sono caualcate, accioche col medesimo modo che sopra dissi, non sieno, nè il giorno seguente, ne cinque ò sei doppo sottoposte allo stallone, per le sopradette ragioni: Et finalmente auertasi anchora, che suole lo stallone taluolta innamorarsi d'alcuna giumentā, che cōsentir non vorrà; onde à tal che in vano non si tormenti, cauisi fuori quella, & se per infogarla, la ridurrette con vn Cauallo di non molta stima, con auertimento, che nō la cuopra, non farebbe cattiuā diligenza, accioche posta in amore, possa di là à pochi giorni ritornare al mistiere, & ciò si fa per non perder tempo, nelle occasioni: Et in questo mezo si attenderà à far montare lo stallone, tante volte, quante si è detto esser conueneuole, pur che non sia sempre in vna giumenta, ilche vedendo il giumentaro pratico, la cauera fuori dello steccato: Et con questa sorte di monta, si sodisfarà più al Cauallo, & alla giumenta; & il padrone anchora, che à mio parere di dodeci, ò quindici, mutando passo il Cauallo, con maggior facilità, caualcherà le sue quattro volte, restando sempre più desideroso, che fastidito, & così credo, che più tosto finirà la monta, hauendo heredi da que' padri, & madri tali, qual da voi si desidera.

IL MODO CHE VSAR SI DEVE, CON GIUMENTE

grosse, che foiose, & infatiabili sono, co i loro stalloni.

Cap. 15.

Molti, & diuersi sono i rimedi, che in ciò vsar si fogliono, imperò che alcuni hanno offeruato, che vn mozzo di braccio sottile, & dilicato si tolga vna spōgia, & con la mano postale dentro la natura, vada rasciugando, & purgando quel vaso, oue al generar si giunge dal Cauallo; ilche vsatosi, cotali giumente si sono di subito impregnate: Altri sono stati soliti, & fogliono anchora porui, quanto più dentro si può, vna sarda, ò vero sardone salato, onde tosto si vederà disfogare, & diuenire attissima, al concipere: Ma perche simili infermità, & indisposizioni, fouente à questi animali prouengono dall'otio, & dalla superfluità dell' humore, generata dalla loro souerchia grassezza, & accrescimento di sangue: cosa molto gioueuole farà, che da i proprij giumentari, quelle si esercitino, & si pongano in alcuni seruitii, accioche per la fatica, ne venga il mancamento di tanta carne, & si tolga la soprabondanza dell' humore; che di subito atte al concipere si farebbono, & conseguentemente all'ingrauidarsi: Et tai giumente si deuono da gli offeruatori di tai exercitij, trasportare in quelle parti delle loro difese, oue sieno di continuo, meno, & più faticosi pascoli, accioche col montar sù, & ritornar giù riceuano maggior exercitio, con maggior trauaglio della loro persona :-

DELLA PRESERVATION DEGLI STALLONI. Cap. 16.

HAuendo lo stallone accrefciuta tanto la razza del suo padrone, quanto per tal trauglio scemata la sua temperatura, & salute; si dee con ogni riguardo attendere alla sua ricreatione, alla preferuatione, al ristoro, & al gouerno: laonde per gli humori che sono in concorso, molto si loda, come à purgatione vnuerfale, cauargli fangue, dall'vna, & dall'altra parte del collo, contra l'opinion di coloro, che altrimenti intendono, per cagion del passato trauglio nell'esercitio della monta; Ma dirò ben'io, che ciò far si debba col tempo, cioè tre ò quattro dì, doppo hauerlo ben cibato, come anchora con riguardo della quantità del fangue, che gli parrà conuenire; ilche si dimostra ritirandoli i testicoli nel luogo loro; col cui fangue lib. 3. Oua 20. Farina rot. 1. fangue di Drago, & Volarminio poluerizzato, lib. 1. & aceto forte lib. 3. si farà vn'empiafro, delquale caricar si dee lo stallone dalla corona del piè in circuito, non solamente per le spalle, & per lo petto, ma infino allo spatio de' filetti, & delle reni: Talmente che eccetto il collo, & la testa dalla parte dinanzi, infino al luogo che detto habbiamo, parte non resti, che di tal liquore coperta non sia: Ilche fatto s'imbracchi con tela doppia, & grossa della stessa maniera; talmente che parte alcuna onta non rimanga, che dal vestimento parimete coperta non sia: Ilquale hauendogli fatto cacciare fuor di quello ambe le braccia, s'apponerà sopra il garrese, tenedo le spalle ben rileuate, douendo stare in ogni altra parte ben collocato, & disteso: laqual veste si deue bagnare per quattro giorni cōtinui con aceto, & liscia, più tosto tepida che calda, & sia tanta, che basti solo à mantenere che così fatto strettoio non si disecchi, & questo terrà alcuni giorni, accioche ritener possa gli humori, che per la passata fatica fatto haueuano strada in quei luoghi: Et percioche si haueranno potuto le faticate membra facilmente dilatare; si loda molto, doppo quello spatio, non solamente così vn to, ma impastorato anchora, senza che dalla stalla p vn mese si muoua; la doue, esser dee gouernato, & di politezza, & di cibi conforme al suo costume, & natura: Oltre i quali si conuerrebbe farlo pure, (hauendo mezo d'hauerle) di fresche, & tenere cicorielle cibare, accioche più tosto si rifaccia, & ingrassi, rinfrescādogli il fangue: Et con tal modo, & con bagnarlo, di otto in otto giorni con aceto, & liscia tepida, come dissi, si ridurrà senza difetto, & scorttione al suo primo stato: Perlaqual cagione, doppo quello spatio, gli si dee, non solamente torre ogni cosa, ma si può ancho eualcare piaceuolmente, facendolo al solito gouernare; & in tal modo giouando l'esercitio alla virtù digestiua, diuerrà sano, durādo lunga stagione, & si potrà in vn bisogno, nel cauallar di quello anchora il padrone commodamente seruire.

COME TRATTENER SI DEBBANO GLI STALLONI
tutto l'anno, vsiti dalla monta. Cap. 17.

SI deuono i Caualli che alle razze si mandano, abbon deuolmente nodrire, & senza molto trauglio nel caualcare, percioche la souerchia fatica, disecca l'humidità, fa mancar gli spiriti, & debilita la virtù; cose che vguualmente concorrono nel generare: Et che sia il vero; il riposo accresce gli spiriti, & la virtù, & dalla quiete, & dal nodrimento, s'ingagliardiscono, per le quali cagioni, il desio del coito si accresce: Nè percio voglio che s'intenda che il Cauallo stia otioso, & pigro, ma che à suo diletto,

to, sia piaceuolmente esercitato, percioche il temperato esercizio desta il calor naturale, & disseccando le superfluità, le distrugge, & fortifica la virtù degli spiriti aiutando la virtù digestiua: Et essendo quella concettione più perfetta, che da più purificato seme procede, lodo che sia il Cauallo per tal ragione, piaceuolmente caualcato, già che la fouerchia quiete, genera humidità fouerchia, onde il calor naturale, & gli spiriti che lo sostengono si fanno deboli, & per tal via gli humori si raffreddano, & conseguentemente, il seme facendosi humido, & freddo assai, appena generar potrebbe, & generando veramente farà più tosto femina che maschio; nascendo ragioneuolmente le femine dal seme humido, così come i maschi al cōtrario dal temperato: Chiara cosa è, che dal freddo, & dall'humido non si genera, percioche il calor naturale si soffoga, & dall'estremo secco parimente, essendo che la materia non viene à dilattarsi, & distendersi per la concettione: Potrebbe si ancho dire, che dal fouerchio caldo, con siccità congiunto, non si generi, perche s'abbruccia; & la troppa humidità per esser fluida, nō informa; Per la qual cosa dobbiamo credere, che come l'estremità degli eccessi nuoce, così per contrario, dal temperato la generation procede; oltre à ciò si deue auertire, che i Caualli à tal mistiere destinati, non sieno molto grassi, ne magri; ma che al possibile tirino al mezo per meglio generare; lodàdo fra questi estremi più l'humidità, che la magrezza, percioche dall'abbondante materia il corpo grande si cria, & al rouescio, dalla pouertà di quella, la picciola statura; Dunque ragioneuolmente rimar si dee, al debito temperamento, nō essendo così la poca materia sufficiente alla generatione, come pur la fouerchia, potèdosi argomentare, che nella fouerchia nō vale il calor naturale à distribuire le douute parti nell'informare, così come si può tenere della poco, per la inhabilità del soggetto, per lo qual mancamento, ne rimarrebbe la giumenta vota: Ecco, che nella temperata vguaglià, la potèza naturale, opera liberamente in quella, & cria, trouandosi soggetto atto, & materia proportionata, douendo notarsi, che per l'esercizio detto di sopra si comprendono solamente gli stalloni, che nelle stalle dimorano, & nō quelli, che per auentura, nascendo nelle capagne si trouano.

COME BEN MANTENERE SI DEBBA

la razza. Cap. 18.

Percioche mal si può prouedere al male, qual' hora di quello non si sà la cagione, per questo, non farà fuor di proposito inuestigar prima le cagioni, perche le giumente, facciano (doppo l'essere ingrauidate) l'aborto, con recarui il rimedio per eui' ar tal danno: Questa disanentura auuenir suole il più delle volte, per la mutation de' venti, per la intemperie dell'aria, per la fredda complession della giumenta; & per vna residenza dell'aria, che cader suole, trouandosi per auétura quella alterata da cōtrari effetti, generatorij, conseguentemente da qualità maligna: Abortiscono pure per ismisurata fatica, & perciò auertasi in quai luoghi sono poste, che paschi producano, & che venti gl' infestano, & quanto il Sole vi percuote, essendo dalla natura creato, non solamente per lo splendore, & luce che dona co' suoi raggi al mondo, ma per attrar con quegli i vapori della terra, maligni, & spargerli, & disseccargli per l'aria, per salute di generati col suo calore: Proueder dunque si dee, che sieno i luoghi, per liquali s'haueranno a guidar le giumente, cioè ne' principij che ingrauidate sono, di buon'aria, non paludosi, per generarsi iui l'herbe velenose, che cosche son dette, & ferole caulline, che fanno far l'aborto, uccidendo ancho le madri, ne pur tanto aspri, & malageuoli in

li in quei principij, (come hò detto) che p troppo fatica incorrano al medesimo danno, ma sieno aprichi, & piani, & se pure alquanto erti, siano per quelli piacciuolmente guidate, & succedendo per uisauentura che si sconcino, accioche dal non hauer ci a tempo proueduto, non prouenga la perdita maggiore, che sarebbe quella della madre insieme, bisogna molto bene auertire di saper conoscer detta infermità, in questo modo: Quando della giumenta, vedrete gonfiata la natura, & il fondamento coricandosi, & leuadosi spesso, in guisa che fanno qualhora tengono i dolori, allhora terrete per certo che si farà l'aborto; & per rimediar che ella nella sconiatura non patisca pericolo, douete subito con la mano toccare sotto il ventre, & veggendo che la creatura si muoue, sappiate, che la manderà in brieue spatio fuori imperfettamente, & non isbattendo darà segnale che dentro è morta: laonde per rimediare, che seco ancho non perisca la madre, le si darà vna beuanda della seguente maniera: Torrete olio di Oliua, lib. 3. Sugo di Cipolla bianca, lib. 1. Liscia, lib. 4. Latte di giumenta, ò di Somara, ò Buffala, lib. 4. & tutte queste cose poste insieme, & date per forza à bere alla giumenta che stà difesa, farà rimedio efficace per tal effetto; Ma per cioche la diligenza non mai fu fouerchia nella recuperatione della vita de' generati, non farà fuor di proposito applicarui de' rimedi locali; i quali conuenendo alle creature ragioneuoli; doppo purgato il corpo, pèr la perfection della natura, accioche non faccia fouerchia attratione al luogo, già che con tanto riguardo gir non si dee con gli altri, che di quella conditione non sono, potrassi doppo presa la purga, profumar con le seguenti materie poste dentro d'vn bacino, pieno di carboni accesi, sopra de' quali saran poste le cose che sieguono: Solfo pestato, on. 4. Seuò vecchio bouino, on. 6. & vna scorza di Serpe negra, se la potrete hauere; ordinando tal magisterio di maniera, che il fumo, che da cotali materie esala, il mustaccio della giumenta percuota: Ne potendo per difdetta hauer quel cuoio; vi seruirebbe doppo quella la seguente beuanda; cioè, Sugo di Titimaglio minore, on. 4. Acqua di fumo terra on. 8. Aceto squillatico, on. 5. & datole questa à bere, ò facendo il profumo detto disopra, gittando via la giumenta il morto embrione dal ventre fuori, farà per tali effetti, senza alcun dubbio salua: Ma per cioche doppo nati, sogliono i tenerelli polledri, tornare asmatici, ò bolli, ne può la natura, per l'abbondanza della humidità, & della imperfettion sua, rimediar al male, periscono facilmente. Per questi danni, doglioso Carlo Magno Imperatore: per quel che nelle Historie di Francia si raccoglie, essendosi molto dilettato di Caualli, trouò finalmente modo, per diligeza di Gio. Apollonico, maestro di razza della Maestà sua, che suggerendo quel danno, potesse il padrone, con sodisfattion dell'animo suo, raccor dalla sua razza, polledri anchora; & il rimedio fu così facile à fare, come difficile ad inuestigarfi, poi che gli Scrittori, che degli effetti naturali han preso pensiero; di tal rimedio, & proprietà, fatto nõ hanno fin qui mentione alcuna. Determinò dunque costui feruirsi in questo danno, della pellicula che i polledri nel loro nascimento gittano fuori; detta milza per propria voce da i professori di tal esercizio; Et perche giouasse, douendosi pur considerare l'attitudine della materia, non si donaua a polledri, che i sei mesi haueffero interamente finiti, ma a quelli, che in questa età non erano pneruti, del seguente modo, cioè: In vn pugno di latte, posto vn danaio di tal materia disseccata, & pesta, dandosi a bere à i polledri: la quale distruggendo vn pannicolo, che nello stomaco di quelli si cria, gli guarisce, dilatando le membra interne, la doue il nodrimento si trasmette per nodrirgli: I Medici moderni dicono, che contra l'Asma, & la preseruacion della buona habitudine del polmone; gioua molto il polmone della Volpe, disseccato nel forno, & mangiato, ò beuuto, fatto poluce, nelle viuande: Et benchè

che cotal rimedio si trouasse dalla medicina per gli huomini appropriato: Io crederci che à gli altri animali fosse anchora gioueuole: Et perciò deuono coloro che hanno le razze in gouerno con questi appropriati, & scielti rimedi, & preuedimenti foccorrere a gli animali, che cōmessi loro son ftati; Auertendo non far cauar sangue à coloro, che tal poluere hanno presa, se non al Marzo, prima che all'herba fieno intromessi; accioche doppo la purga vniuersale, la manco particolare, senza operar superfluità, gli purifichi, & ingrassi: Ne farebbe male, che gli si cauasse sangue di Maggio, per impedire che gli humori che sono in accrescimento nõ calino alle parti basse; & così al Settembre, per distornare, & prohibire quelli che per auuétura incominciato hauessero à tener questo camino. Hauendo detto il modo di saluar li polledri da questo male, & liberar le madri dalla morte susseguente à figliuoli, per cibarsi di ferole, & di cosche, farà ben assai pure, che per la passion che genera in quelle, si uenoso cibo, nõ vengano, per non rimediaruisi, di dolore à perire: Et già che di tal male dà segno, trouarsi p tal effetto, balorda, angosciosa, stordita, furiosa, & infogata, oltre gli altri segni di sopra detti: l'infelice giumenta in questa infermità si foccorra con il seguéte rimedio: haucrete della radica della Imperatice, ò di Mortella, lib. 1. di Ladano, lib. 1. di Spica Nardi, di Galanga, di Cannella, lib. 1. on. 3. con Acqua Vite, on. 3. & Vino, on. 3. dopoi poluerizzate, & poste insieme à disseccare al forno, laqual compositione poi ridotta in poluere si darà a bere alla giumenta, posta nel vino buono, con miele, on. 1. & Olio di oliua, on. 1. & se in 24. hore si fatta purgatione non opera, fra quattro giorni perisce, per opinione di Marco Greco; Et ciò succede per hauer la malignità accidentale, che distrugge gli spiriti vitali, essendo tolta alla medicina, la forza dell'operare: Ne si deve per niente appressar tal rimedio all'accrescimento della Luna, p la impressione grande che cagiona la sua humida malignità ne' corpi inferiori, eccetto se la giumenta fosse molto sanguigna, & grassa, ò di si fatto male, si fossero i ministri tardamente accorti; ne quali casi, per autorità di Galeno, ò si deono, per non auuilir la medicina, gli infermi col pronostico abbandonare, ò gouernargli all'incòtro, accioche la medicina non venga, per rispetto della Luna, à cagionar la morte; lasciàdo da parte, che tal potere, infingando la virtù espulsua, suole souente sollecitare i corpi, & commouendogli, aiutarli nell'operatione .

CAGIONE, ET RIMEDIO DE I DEFLOMATI, ò al flusso di sangue de' polledri. Cap. 19.

Questo male a ciascuna creatura è senza differenza cōmune, & procede da esercizio distèperato, da parte humida della terra, & paludosa, & dal bere dell'acque morte, & impurgate, per le quali cagioni il mal cotto nudrimento, per la freddezza inatta che ciò disturba, nõ consente alle membra, che della digestione hanno cura far perfettamente lor opera: Talmente che debilitata la natura per cauar fuori la residenza del cibo, in ismifurata orina, & indigesta le conuerte: I segni di questo male nei polledri, sono diuersi dagli altri che fanno i rationali: percioche si come questi si abbandonano, & sono solamente nell'orinare occupati, così i polledri, disseccandosi, per tal accidéte, restano di mangiare, & di bere, onde si diminuisce loro il budello; perloqual cagione diuenuti deboli, stanno col capo dimeffo, & abbattuti: Et si come sono diuersi i segni, così anche sono diuersi i rimedi per tal cura; pcioche a gli huomini, il mutar aria tanto gioua, quanto à i polledri, & à i Caualli, il mangiar di cose viscosose,

scofe, & calde, hauendo facilmente forza, riscaldádo, di ritenere, & ingrossando diminuire quel concorb: & essendo fra gli altri, sù tal male, appropriato medicamento, la Farina di castagne, & di Faue, perche la malignità intrinseca che posseggono questi semplici, si corregga, & rimedia, vi seruirete di quelli, in questa maniera; torrete Farina di faue, on. 4. Farina di castagne, on. 4. Cotognata, onze 3. & tutte queste cose mescolate con dieci rossi di voua, cotti in vna carrafa, & meza d'Aceto forte, si deuono distemperar tutte insieme con vna carrafa, e meza di vino, & darli a bere al Cavallo, che ciò patisce, & in tal guisa, la ventosità di quei frutti si corregge, & il male p contraria prouisione si guarisce.

PERCHE NON ALLATTANO

i Polledri. Cap. 20.

Percioche l'immoderato cibo fa danno, si deue auuertire, & maggiormente in tempo, che ad altra maniera cibiar non si possono, che p nausea cagionata dal fouerchio latte, il proprio nodrimento non abhorriscano; laonde già che accader suole, che di polledri in ciò allo spesso incorrano, allontanar si deuono dalle madri, che di abbondanza estrema di latte, sono posseditrici, percioche p nausea così fuggir lo sogliono, come per indigestione; ilquale corrotto, genera cattiuo nodrimento, & fugo; dallaqual corrottione, varie infermità, & difetti si generano: Si corrompe anche, scaldandosi doppo beuuto, per correre molto, & giuocare per le campagne: Et perciò si biasimano, tanto per polledri che poppano luoghi humidissimi, paludosi, & piani; quanto si lodano, & si commendano gli altri, che haueranno dell'aspro, & montagnoso: Nellaqual parte gir vagando, per la strettezza che hanno non consentono, struggendo le membra spiritosi, che per la tenerezza dell'età, a guisa d'vna spongia ritengono, fortificando le membra nel montare, & nel discendere, disponendo il ventricolo, per lo esercizio moderato alla buona digestiua di quel cibo, & maggiormente, che hauendo forza il vento, & l'aria ne i luoghi erti, la natura, si ricrea, & rinforza per tal purificatione, & il sangue che in lor si genera, consummata la flemma, diuen più netto; sapendo certo ciascuno inuestigator de gli effetti della natura, che la maggior parte delle infermità del capo, & di quelle che dal capo dipendono, sogliono à i generati procedere, ò dalla imperfettion dell'aria, deriuata da' cattiuu vapori che il Sole dalla terra attraffe, ò per la multiplicazione de' vapori humidissimi, & freddi, che in quella regione doppo multiplicati ingrossano. Ma percioche non vi è cagion particolare che alcun particolare accidente non venga da tal disordine, oltre le altre disauenture, suol generarsi vna febre acutissima, laqual corrotta la superfluità del latte, suol disseccare, & accèdere le parti spiritali; & questa infermità si discerne, nel battere, i budelli, ò mantici, (come dir si suole) con dilatar le narici, facendo alle femine sudar tanto le coscie, quãto a i maschi, i testicoli bagnare, battere indifferente i polsi, & disseccado la lingua; con tener finalmente le tempie bruciate, & calde: al cui male si foccorre con la seguente beuanda. Torrete del Gileppe violato, on. 2. della Mána, on. 1. e ter. del Diamoron, on. 1. & incorporate tutte queste materie con latte di giumenta, ò somara, on. 4. gli si daranno a bere, benchè non voglia, douendo (fatto ciò per eccitare la natura sommessà) fargli vn cristiere d'acqua d'Ellera lambiccata, laqual per openion di Dioscoride è rimedio miracoloso per le membra occulte, & tanto più infiammate degli animali. Et perche gioui, dee operarli con istrumento, quanto più si potrà sottile, accioche per altri luoghi, che per quei che bisogna, non si spanda quel liquore; potèdo si freddà qualità

lità di materia, all'altre membra, che di questo bisognose non sono, cagionare alcun danno, poiche ragioneuolmente, per lo caldo viuiamo, & dall'humido siamo nodriti indifferentemente: veramente l'Ellera è di molto fredda natura, & perciò i serpenti à quella volentiere si accostano nell'arsura della stagione per ricrearli: Ma percioche non solamente i polledri per inauertimèto di tenergli in luoghi atti alla lor salute, come fu detto, incorrono in questi danni, ma sogliono pure per trouarsi in luoghi paludosi, & molli, ò vero per correr molto, & faticar ne i luoghi pian i doppo l'esser raffreddati, insuffire, (come fra noi si dice) che propriamente farebbe quella debilità di nerui, che tiene il corpo inhabile, & tirato, laqual suole anchora interuenire, passando nelle stagioni tempestose per acque viuue, & fredde, essendo vna infermità che impedisce il moto, ilquale per ridurre il Cauallo in perfettione, con tanto trauaglio si procaccia d'hauere, non farà fuor di proposito, con appropriati rimedi, prouederui; liquali faranno di questa forte, farete ne i tempi buoni, & temperati, correre il polledro per lungo spatio, accioche per tal mouimento, le membra che erano attratte, riscaldandosi per lo ribollimento del sangue comincino à risolversi, & hauer moto; & accioche questo trauaglio alle membra debilitate non apporti, & cagioni alcuna infiammatione, ò concorso, gli si farà il seguente rimedio di Dialtea, onze 4. di Butiro, onze 3. & di Olio vecchio, onze 5. farete vngere il polledro offeso, nella noce del collo, sotto la gola, & per lo spino, & habbiate doppo questo, tre pietre viuue, le quali doppo tornate rosse, & accese nelle brage, farete porre dentro vna caldaia senza altra cosa, profumandogli con tal profumo il ventre per alcuno spatio, ilche essendo fatto, bagnerete le pietre che iui si truouano con vino perfetto, puro, & odorifero, accioche il fumo che di quelle efflata, si spanda per ciascuna parte della persona; & finalmente volendo ridurlo al luogo, oue suole stare, sia con vna buona, & ponderosa manta couerto: Talmente che hauendo il vino proprietà di confortare, & il caldo di risolvere, potrete creer certo, che con questi rimedi, farà senza alcun fallo in breue spatio guarito, & sano.

DELLE PVNTVRE DE I SERPI.

Cap. 21.

Sono le razze facilmente sottoposte alle mortifere punture de' Serpi, p viuere nelle campagne, & succedendo questo caso al polledro ò alla giumenta, essendo rasato il luogo, oue fu punta, si dee percuotere con vn ferro, che habbia la similitudine di questa lettera T. due volte il giorno, & similmente vngerli col grasso del Lupo su le ferite; Ne ciò giouando vi feruirete del seme del Cardamomo, ò del suo sugo, essendo perauentura verde, col sugo del sanguine, ò cardoncello, ò con quel di Sinape, ò vero col seme, pesto, & ridotto in questa natura, colquale douete bagnare tal luogo con vna spongia, conforme all'ordine dato prima; Ne trouando l'herbe atte à peitarli, feruirà il seme di tutti questi semplici sopranarrati, ridotti in sugo, ò veramente facendosi cuocere doppo pesti, con olio vecchio, & liscia di vite, ò di falce ben purgate: Ne ciò giouando ricorrerete al fuoco, ilqual si deue dare nel luogo, oue fu punto dal Serpe, accioche la materia maligna, non infetti le membra intiere, & spiritali, & nella fine vccida: Ne farà dubbio che preciso il camino à tal malignità, in breuissimo spatio non guarisca.

IL MODO COME MANTENER SI DEBBANO

i Polledri nella campagna, infino a'tre anni.

Cap. 22.

E Ssendo il tempo, il centro su'l quale le attioni humane riuolgèdo si adoperano, auertasi, che i polledri, in niun modo dalle lor madri sieno disgiuti, infino à tanto che compiti due anni non sieno; ma più tosto appresso di esse si drizzino continuamente, non solo per comodi, & herbosi, ma ancho per traugliosi paschi, per meglio alleuargli, caminando (come fu detto) per luoghi montuosi, sassosi, & aspri, accioche, non solo con la perfettion dell'vnglia ne peruengano, ma con le membra più vigorose, & robuste, & per lo continuo esercizio, con le gambe, più neruose, & asciutte; & alla fine, che non meno agilità, che gagliardezza, & discioltura seco portar debbano: Si deono finiti i due anni, in ogni modo dalle lor madri separare, portandogli in altra difesa, oue in niun modo sentir debbano quelle, ne altre giumente: percioche in quel tempo, dalla natura, stimolati sono al cohito, onde in età si tenerella, si potrebbero con le madri congiungere, & mescolare, scemando le forze per simil cosa; Et oltre allo spesso annitrire, che loro rimaner suole, succeder gli potrebbero altri danni, & lesioni: Ne resterà di palesare, che se possibil farà, si priuino le campagne affatto di giumente, la doue pascoleranno i polledri doppo smammati, infino à i tre anni; & diuerrebbero senza paragon migliori; percioche discorrendo i loro prati con maggior libertà, senza dubbio si farebbono più vigorosi, & robusti, & hauerebbono le membra per tal esercizio più nette, & le gambe più asciutte, & neruose, di maggior altezza, & temperamento, & in ogni attione, di più perfettione, & istima.

QUALI DEVONO ESSER LE BELLEZZE, ET

fattezze di vn Cauallo. Cap. 23.

R Are volte auuiene che'l bello senza bontà sia, & il buono senza beltà, pur se ciò tal' hora succede, alcun fallo della natura vi concorre, percioche, anima bella in corpo brutto dimorare ragioneuolmente non suole: Talmente, che essendo la bruttezza, del male manifesto segno, come all'incòtro, del bene la beltà, si potrà dire, (benche alle volte cotal norma fallisca), che faranno i bei desfrieri, atti per la militia, & per lo piacere, come i brutti per le carrette, & p le vetture, ne ciò irragioneuolmente si trascorre, non essendo altro la bellezza, che vn'atta corrispondenza, & legatura di membri: & perche questo conoscimento consiste in linee, colori, & quadratura, niuna creatura per bella giudicata sia, che intieramente questa felicità non possiede: Conuerrà dunque che'l buon desfriero sia dotato non solo di lodeuole statura, & di ben legati membri: ma di viuacità, di lineamèti, & di colore: laonde, accioche questo tutto in parti diuiso, perfettamente si discerna: ve si produce all'incontro questa figura, perche la beltà del Cauallo, da molte altre lodate particolarità d'animali si raccolga, hauendo la natura tutte le gratie sue, non in vn corpo solo, ma in tutti, conforme al merito, & necessità della specie conuenueole alla materia, consideratamente distribuite. Et già che la bellezza per la corrispondente proportionione delle membra, bontà può dinotare, guidandomi per le considerationi sopradette, bisognerà, che'l polledro, che per le generose operationi si elegge, habbia principal-

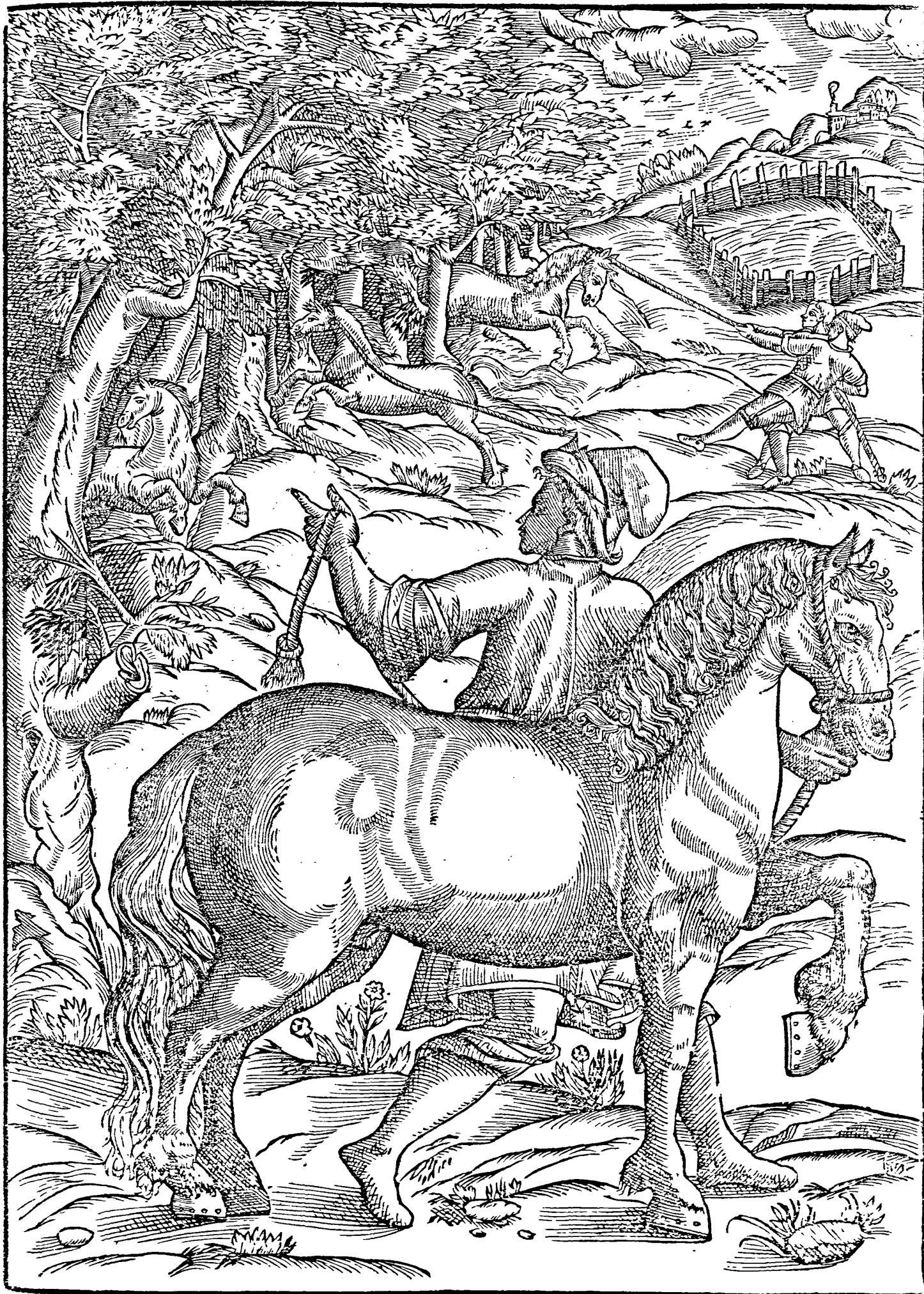

cialmente il corpo conueniente alle sue gambe, & à i piedi, & il collo, & il capo à queste due parti corrispondenti: Et acciòche possieda questa qualità più lodeuole; & scelta; hauerà il capo scarnato, & secco; inditio vero di pouertà di flemme, hauerà la fronte ampia, & che tiri quanto può al circolare, & rotondo; imperoche tal parte in sì fatta maniera, significa ferocità, superbia, & alterezza in ciascuna creatura indifferentemente, sotto laquale vorrei, che hauesse occhi grandi, neri, & risplendenti, nella guisa che tiene il bue; Perloquale inditio si discuopre la sincerità dell'animo, per esser diffusa in parte trasparente, la viuacità del colore con spiriti luminosi, & accesi, & la negrezza da essalation cocente, & fumosa, tirando in quelle parti, come ad vn suo proprio, & particular versaglio; le orecchie, che sono picciole, & acute solamente si lodano, dinotando facilmente temperanza d'humidità, & abbondanza di siccità, & di calore, per esser eleuate, & irte: Et riducendomi ordinatamente ne i membri bassi, sempre vorrei, ch'hauesse per li rispetti predetti, le mascelle delicate, & magre, perciò che p tal cagione dal freno con più difficoltà si difendè; lodo le nasche aperte, & spatiose, acciòche più facilmente respiri, & se sieno rubiconde, tanto faranno migliori, dinotando viuacità di spiriti, & di calore; la bocca vorrei che non fosse conigliana, ma moderatamente incisa, acciòche il freno vi sia commodamente collocato, & la lingua lunga, & sottile, per poter masticare il freno, douendo hauer la barba picciola, & secca, acciòche con quel membro non si difenda, & il barbazale in quella ben collocato meglio lauori: Vò ch'habbia il collo discarnato, & aquilino, atalche più comodamente si sommetta: i cui crini se sono spani, & crespi, dan segno di vigore, & di forza, per la calidità che dinotano: perciò che essendo grossi, & folti, dimostrerebbono robustezza di temperamento: & così di buona, & piaceuole natura, se faranno lunghi, molli, & distesi, dipendendo da temperata, & corretta humidità: Il garrese deue essere acuto, & diritto, & talmente disteso, che'l dipartimento delle spalle dimostri, là doue starà la sella meglio collocata, hauerà i suoi moti più disposti, & disciolti, & per tal legamento darà segno di maggior vigore: Vuol esser corto di schiena, & non riualta ad alto, acciòche la virtù vnita per lo vigore, e forza, ne' mouimenti più gagliardamente s'adopere; & all'incontro, attalche egli sia più habile ne' mouimenti: Vuol essere spatioso il tratto doue si cinge; Il budello loderei grosso, e tondo, & non vscito in fuori, sì per la vista de' risguardanti, come per la cottura del cibo: Il petto vuol esser palombino, & vscito in fuori, per la bellezza, & per la sua perfezione, spatioso a guisa del Leone, dinotando tal parte in cotal maniera situata, abbondanza di calore, & di spiriti; onde bisognerà, che sia ampia, spatiosa, & capace: Vò, che habbia l'anche spatiose, & la groppa tonda per la bellezza, & corrispondenza de' membri anteriori, da quali deriuar deue il dorso prolungato, & secco, folto, ricco, & copioso di peli; & se tal sia dimostrerà forza, & neruosità di schiena; Et essendo in tal parte inlieme legato, sarà perfetta purgatione d'humor nero, & cattiuo, per esser parte estrema per la ricchezza de' peli: Et per discender nelle parti più basse; le garrette, ò falci, deono essere vacue, & asciutte, a guisa che le hà il Ceruo, acciòche sia veloce, con le ginocchia non leuate, ò deprese, attalche nel mouimento non s'impigrisca: lodo le gambe grosse, & non carnose, poiche in altra guisa, ben congiunto dir non si potrebbe, lodando via affai più in tal luogo il legamento di nerui, che di carne, & d'humori, essendoui situati dalla natura, più per cagion del moto, che per altra necessità che n'habbia il membro; onde lodasi fermo di giuntura, & corto di pastura, come il tutto nel precedente disegno si può andar scorgendo (non imitando a qualche nel piede sinistro della figura del Cauallo precedente, sconciamente fatto

si vede, essendosi cagionato da errore d'intaglio, & non del disegno,) & la corona esser dee sottile, & pelosa, per la siccità che dinota; Per cotal rispetto essendo il corno superiore tal'ora secco, si desidera nero, liscio, incauato, & tondo. Et se per auentura humida; & molle si truoua, quell'vnghia farà più atta alle fatiche, ne farà così facilmente offesa (non essendo de siccità posseditrice) da chiodi, sterpi, ò pietre, dinotando l'altezza de calcagni segno manifesto di agilità, & leggierezza, & con tale vnghia si assomiglia alla capra, laquale fra gli animali, habile, & destra si riputa: Oltre a ciò, io vorrei sempre che'l mio Cauallo hauesse: Del Leone, il petto, l'animosità, & la schiena: Del bue, il corpo, le giunture, e gl'occhi: Della volpe, la bocca, la sollecitudine, & l'orecchie: Del porco, la voracità, & la grassezza, senza laquale il calor naturale mal si sostiene; Et finalmente vorrei, che egli imitasse il passeggiar corto della donna, hauendo la sua determinatione, & leggiadria, alzando il piede nel passeggiare, come fa il gallo, essendo gioioso, & di piaceuolissimo aspetto; Nondimeno si biasima tanto nel Cauallo il fuor di proposito annitrire, quanto all'huomo il riso senza cagione; la resolution sia questa, che la bellezza si desidera per la bontà, che dalla sua misurata proportione s'aspetta; quantunque souente in corpi difformi, & brutti, bontà si sia trouata, e truoui, il che pur con speculatione si trascorre, lodandosi tanto le parti delicate nelle creature ragioneuoli, consistendo la lor diuinità nello intelletto, quanto le membra grandi, robuste, & ben fondate in queste spetie d'animali; Et è cosa sperimentata, che son tanto atti alle operationi della mente coloro che hanno le carni morbide, piaceuoli, & molli, quanto i possessori di quelle dure, & inhabili ad operationi sì fatta; la onde offeruar si suole, che quei c'han da attendere alle arti liberali, & alle speculationi, mangino cibi di poco, & delicato nodrimento; Così conuerà adunque che'l destriero si cibi di paschi conuenienti alla robustezza della sua qualità, poiche non per ispecolare con lo intelletto, ma per seruir all'huomo col suo vigore fu generato; Il che per eseguire, conuerà che habbia bocca per corregerli, gambe per sostenerli, & lombi per poterli douutamente esercitare; Et quindi nasce, che i Caualli c' hanno spirito, vigore, & forza, son caualcati da Cauallieri, & Prencipi nelli essercitij militari, nelle battaglie, nelle giostre, & nelli giuochi, & gli altri che de si fatte particolarità, proportione, & fattezze, non sono stati dotati dalla natura, seruono a viandanti per le vetture, per le carrette, & per altri essercitij di poco pregio.

DE' PELL, ET DE' MANTI CHE NE I

Caualli si lodano.

Cap. 24.

E Cosa manifesta ad huomo di giuditio, che ciascun membro di animale, deriuata da particelle simili; le particelle simili, deriuano da quattro humori, cioè dal sangue dalla flemma, dalla colera, & dalla malinconia; questi quattro humori dipendono dal mangiare, & dal bere: il mangiare, & il bere nasce, dal fuoco, dall'aere, dall'acqua, & dalla terra: & questi finalmēte procedono dalla materia, & dalle quattro qualità sourane; cioè dal caldo dall'humido, dal freddo, & dal secco: Et essendo la natura del fuoco, calda, & secca; quella dell'aere humida, & calda; dell'acqua fredda, & humida; & della terra, secca, & fredda; auuiene che ne corpi inferiori nõ si troua cosa semplice: onde dir si potrà, colerico sanguigno, colerico abbruciato, colerico malinconico,

conico, & così detto sia da gli altri secondo la debbita corrispondenza: Il colerico dunque si fa simile al fuoco; il flemmatico all'acqua; il sanguigno all'aere; & il malinconico alla terra: la onde sotto cotali quattro humori intendo hormai dimostrar con breuità, & facilità, la differenza di peli, i manti lodeuoli, l'effetto delle balzane, & altri segni.

IL baio castagno ha il temperamento sanguigno, & hà tanto di colera congiunta, che corregger può la soprabondanza di quell'humore, & disseccandolo il purifica, & cagiona in lui il color della castagna onde prende il nome: Tal Cauallo è valoroso, vigoroso, & ardito, ne per ferite, ò perdimento di sangue si spauenta: Pur se la colera fosse molta egli diuerrebbe fauro, ilquale quanto più è rosso, tanto più è colerico: Può anche diuentar nero essendo abbruciato dalla colera, & quanto più questa abbrucia, tanto più si fa nero; Ilquale hauendo poi i fianchi rossi, si chiamerà colerico abbruciato, & se gli haurà neri si dimanderà morello, ilquale auuiene, che sia malinconico: Il molto nero, è vile per la pouertà del sangue, & il medesimo accade al molto bianco per la freddezza: Il castagno dunque per la souradetta purificazione è degno di maggior pregio: Darà nondimeno espresso segno di gran perfettione, se haurà le gambe nere, & stellate, & se farà intaccato al mustaccio, & listato di nero nella schiena, perche il fegato, il cuore, il cerebro, la milza, e' l'iele hanno via cacciato le lor qualità, & superfluità: Se haurà nel sinistro la balzana, farà d'intera perfettione, poiche dipende più dal cuore, che altronde, il cui humore è liquido, & corrente: Ma se tirasse al bruno, hauendo rosso il budello, & altresì il gomitello, che con la parte, oue si cinge il Cauallo confina, darà segno della purgation della milza; & della buona complessione del ventricolo, essendo quelle materie in tal luogo discorse; onde darà aspettatiua d'integrità, di salute, & di ottima intentione, & natura: Et perche il sopradetto colore tira più verso il caldo, la balzana vuol essere più picciola, perche da vna gran siccità, non può discorrere humido effetto: I segnali saranno conforme alla temperatura, & perciò hora più grandi, & hora più piccioli si richieggono; liquali segnali altro non sono, che escrementi cauati fuora dalla virtù discacciatrice, per nettar le membra interne: I crini grossi, & folti procedono dalla smisurata cottura della flemma; iquali, benche per non esser bellissimi rifiutino, pur procedendo dalla propria complessione, sogliono cagionar bontà, & maggiormente quando il Cauallo ornata hauesse la fronte di picciola stella, laquale dalla purgation del cervello deriuà.

IL baio indorato, è d'vna viuace, & accesa natura, ma bisogna che habbia il dosso di mosche asperso, & di bianchi peli: perciò che per tal mezzo si dimostra, che l'humidità non sia in loro totalmente consumata, & distrutta; in questo si lodano più le parti estreme nere, che d'altra sorte, per la caldezza, che possiede, lequali da fecca, & fumosa effalatione si cagionano, più che da vapori, che di sostanza humida sono: A tal Cauallo si conuengono i crini neri, & spani, come si dice, & hauer dee il mustaccio d'vn poco di bianco intaccato, ilqual farà buon segnale, non ritrouandosi in corpo di quattro elementi composto, si gran siccità, & caldezza, che priuo d'humidità dir si possa; impercioche il viuere del corpo animato, consiste, così nell'humido della materia, che lo sostiene, come nel calore che lo corregge; Et egli tira tanto al calore, quanto il morello coruo alla freddezza, & l'vno, & l'altro è sottoposto senza differenza alla siccità.

IL baio chiaro si conforma col leardo ruotato, & differiscono solamente che il chiaro tira verso il calore tanto, quanto il ruotato verso il sangue, & l'humidità: Del
baio

baio chiaro, le macchie, ò vero ruote fon dipendenti dal bollimento del fangue, il quale col tempo alcuna volta in colera si conuerte: Se egli haurà la schiena listata, & se di peli carico farà, hauendo i crini folti, & ricciuti, darà segno che il natural calore disseccata habbia la flemma, & le interne membra discaricate: nondimeno gli conuiene d'hauer la fronte stellata: Per la balzana dell'vno, & dell'altro piede, si dimostra, che la flemma sia ben concotta, & purgata. Di tal pelo riefcono Caualli allegri, maneggianti, & saltanti, Et di tal manto vogliono i Poeti, che stato sia il Cauallo di Beilerofonte, il quale per ben saltare, credeuano gli antichi, che alato fosse.

IL Sauro abbrucciato, ò come dir sogliono gli Spagnuoli Alazzan tostado, è di condizione accesa, & hauer non deono segni nelle parti di dietro, come sono arminij, balzani, & altri segni; poiche in esso vn humor nero signoreggia: Se la sua temperatura hauesse d'humidità alcuna particella è bene che gli si scuopra, per alcuni pochi peli canuti, ò mosche sparfe per lo dosso, percioche l'umor accefo, tira nelle parti alte p sua leggerezza: Et signoreggiando in lui si nero humore, ha i crini folti, viuaci, & rossi, & il capo, & le gambe nere, & di tal maniera trouadosi, farà stizzoso, colerico, fiero, & di battaglia, di gran neruo, & attissimo alle smisurate fatiche; onde dicono gli Spagnoli: Alazzan tostado, antes muerto, que cançado.

IL Sauro chiaro possiede vn humor biondo, il quale da medici è chiamato flauabile, & fa eccesso nella colera, più che nel fangue, in guisa del castagno; il qual Sauro, accioche gli interiori, & i luoghi spiritali priui di efcremento rimangano, bisogna che listato habbia il dosso, i crini rossi, & biondi, la coda di peli neri, & tinti aspersa; perche questo humor biondo ha forza di tirar su le parti alte: Ma se non fosse ben isfacciato, non mostrerebbe quel principalissimo membro interamete purgato, & diuerrebbe di mal senso, & stupido, se in lui procedessero discensi, & distillationi.

IL Sauro indorato, lodasi co i crini bianchi, col dorso colorito, & rosso, co i quattro piedi calzati, percioche possiede vna natura proportionata; & se ciò non si dimostrassi nelle parti basse, si darebbe manifesto segno di maligna temperatura: Tal Cauallo è saltatore, dispostissimo, ma bizzarro; alquale le balzane si conuengono in ogni luogo, cioè a quel che nè bruno, nè chiaro, è nelle parti posteriori solamente, percioche in lor eccede l'umor colerico, & è conueniente che il fegato, & il cuore si purghi, per via di quella abbrucciata communicatione.

IL Sauro bruno per la diftemperata natura fuggir si dee, perche è Cauallo fraudolente, ramingo, & vitioso, & suole auuilirsi per le punture, & spine; & rare volte auuicene, che hauendo tenera la pelle, sofferisca le botte dello sprone; conciosia cosa, che il Cauallo, il qual non sopporta sprone, giammai buono non riesca, riputandosi indisciplinabile, peruerso, & ostinato.

IL Morello partecipa di malinconia, & di flemma, lequali vguualmente tirano alla freddezza, ne vorrei hauerlo con segnali, percioche si dimostrerebbe, che il calore poco habbia hauuto che far cò lui, se egli hauesse nelle parti superiori alcuni stizzi, ò peli bianchi, non molto spessi aspersi, & così ne fianchi, & nel budello, nõ lo terrei per cattiuo, poiche dimostra purgation di milza, & corregimeto di calore; ma à gli Spagnoli piace di color ben nero, & senza alcun segnale; onde dicono: Morzillo itto, y sin señal, muchos lo queren, y pocos lo han; alquale la gran cottura della flemma dona leggerezza, & aspettatiua maggiore; Il suo colore procede dalla caldezza della materia, che tira alla estintione, in quel modo che fa il carbone: ma non è di quella la virtù totalmente corrotta: Egli è atto a far crouette, ha i peli folti, corti, & humili affai, ne affanna la gamba, ne imbratta le calze per lo camino.

IL Leardo è sanguigno, flemmatico, & si desidera di nere mosche asperso nelle parti superiori del suo dosso. Imperciocchè partecipa del calore, & quelle mosche nere sono manifesto inditio di fumosa, & calda esalatione: riuscir suole Cauallo di gran lena, & di trauglio, & è più atto per la militia che per far altre cose nella Città per lo piacer dell'huomo; perche esser suole corridore, neruoso, sensitiuo, & di lunghissima vita, & al castigo non ben disposto.

IL Leardo stornello è di calda, & humida natura, mentre il calor suo inalza il vapore, ma con gl'anni gli vien mancando il vigore, & si raffredda, onde diuene abbattuto, vile, & debile, & il calor suo esalato rimane solamente nella bocca, perlaqualcosa fatto inhabile al trauglio, torna ardente, & sfrenato.

IL Leardo chiaro è di sangue puro, & flemma, & è composto di gran vigore, & perciò è di lunga vita: Suol riuscir di gran perfectione, per lo purificato mescolamento d'humori che possiede; è leale nella doma, onde forse riceue il suo nome: Alquale se la estrema bianchezza, la vista non debilitasse, & il cattiuo humore vn'vnghia cattiuo non cagionasse, farebbe fra tutti riputato il migliore.

IL Melato ò per dir meglio, mall'atto à seruir all'huomo, è còposto d'humori indigesti, & distemperati; nondimeno potrebbe concedersi à donne p le carrette; di cui gl'inditij cattiuu sono; le membra basse, è poca la forza, l'animosità, & il vigore.

DELL' Andrino Morello mal tinto, direi il medesimo, che del Melato hò detto.

IL Falbo è colerico, & malinconico, & affomigliasi alla cenere, che dal carbon procede, & dimostra, che la sua natura fatta habbia perfettissima, & estrema mutatione; onde ragioneuolmente si desiderano Caualli di tal manto: Esser deue ben listato nella schiena, & assai ben vergato nelle parti basse, & estreme, & se hauerà nero il capo, farà tanto migliore, & maggiormente se'l suo manto tirasse al pelo ceruino: percioche nè il cuore, nè il fiele si farebbono dimenticati dell'operation loro; poiche il fegato cercato hà di disseccare ogni sua humidità, & suole esser velocissimo, & di gran lena.

IL Falbo Lupino è di maggior trauglio, & di men lunga vita, percioche vn poco calore durar non puote lungo tempo in così gran freddezza.

IL Falbo discolorito è di più vita, di gran lena, & velocità, essendo corretto di flemma, & di sangue temperato; ma non è ricercato, per hauer cattiuu vista, che da sconosciuta cagion procede; Talche come si suol dire, non tiene buona faccia, & meritamente da valorosi giouani vien dislodato.

IL Saginato è differete dallo stornello, perche il calore acceso, ha fatto in lui impressione maggiore, & quindi nasce, che per mostrar d'esser percosso internamente da fumosa esalatione, vuol esser di gambe nero, moscato ne fianchi, rapicano nella coda, & con la testa nera, & morefica: Perlaqualcosa diuentando feroce, & deliberato, dicono gli Spagnuoli: El cabeca de moro, se tuuiesse vnghia valria mas que l'oro.

IL Saginato rossiglio ò con la testa rossa, ò del color della rosa discolorita, è còposto di sangue mal cotto, & indigesto per povertà di flemma, & di calore, maggiormente se tenesse i crini tinti, perche dimostrerebbe, che'l calore solamente percosse habbia le parti di quello inanimate, & estreme: Egliè sfoscio, debile, vitioso, e traditore: Et così gli altri col pelo rosso, & infetto de' bianchi peli: ma più debili sono, & meno vitiosi di quello, per la flemma indigesta.

IL Pezzato possiede humori distemperati, indigesti, & malcotti, & hanno le parti basse debilitate, per le gran balzane, la vista debile per le gazze, & bianchi giri, & per la disuguaglianza de' gli humori fuggir si deue, per esser nella maggior parte bizzarro, debile, disastroso, traditore, e restio: De' pezzati i manco cattiuu faranno quelli,

che

che haueranno le liste più folte, & speffe, che tirino al bruno, più che al nero, perche dimostrano per cotal legno, d'esser stati foccorfi con debito temperamento.

IL Baio castagno, per non esser più in questa materia fastidioso, & il Leardo ruotato si accostano più al téperamento, onde fra tutti i peli ragioneuolmente sono amati, & istimati; nel Leardo richiedonfi le gambe vergate, alciutte con l'vngchia nera: nel castagno, la stella, il piè sinistro bianco, & calzato; & non si loda la balzana della destra, laquale debilitar fuole quel membro, oue si appoggia.

IL Leardo argentino, hauendo la stremità del collo, l'orecchie, & la più alta parte del capo, di nere mosche asperse, dimostra hauer hauuto foccorfo di debito temperaméto, finalmente diremo, che il Leardo quantunque di leal natura sia, si fugge, percioche l'humidità fouerchia ch'egli ha, genera vngchia carnosà, piena, & di mala compositione, & legame, si come anco il Falbo, & il Saginato, per hauer l'vngchia arida, vetriuola, & secca, perche ne Cauallo con mal piede, ne casa con mal pedamento, lungo tempo durar puote.

Tutte le balzane sono per se cattiuè, percioche (come hò detto) debilitano le membra oue s'appoggiano deriuando da humore indigesto, & corrotto; ma perche accidentalmente disseccano la superfluità de' membri bassi, sono riputate buone.

GLI Arminij possiamo dire, che sono di ciascun colore, per loro imperfetta purgatione, & dinotano cattiuà conditione, corrompendosi ogni cosa perfetta per la sovrabondanza, & difetto, che in essi accade.

IL remolino, prouiene, ò da esalation secca, & fumosa, ò da vapor humido, & freddo; quel che viene da esalatione, tira su le parti superiori; quel che dal vapore humido, nelle parti inferiori: Lodasi nell'anche, nel collo, nella testa, & nelle parti superiori, & eminenti: Et questo è l'effetto della esalatione, laqual purifica, dissecca, & toglie l'intemperata humidità: biasimasi quello del petto, del ventre, & dell'altre parti basse, ilqual è effetto del vapore humido, & freddo, che per la natural freddezza, & peso, tira in giù, & debilita quelle parti, concentrando gli humori.

COME ALLAZZAR SI DEBBONO I POLLEDRI.

Cap. 25.

BEn considerato, & ordinato fu da' Re Aragonesi, scorgendo, che i Caualli Italiani, & principalmente di questo Regno, per la loro statura, habitudine, animosità, & vigore, auanzauano di gran lunga, ogni altra qualità di Caualli; scorgendosi da i loro Cauallerizzi il disordine che nasceua in iscauezzare i polledri; cosa principissima nel principio della lor doma, acciò dopoi allazzati, si assicurassero in tal modo, che ne rimanessero talmente giusti di collo, che non douessero apportar trauglio alcuno, anzi minor fatica, tanto al Caualcatore di Bardella, quanto a quello di sella: Perciò dico, che ben fatto fu ordinar le stalle appresso le mādre, & i pascoli, oue dapoi ridotti i polledri, allacciar si douessero con buona comodità, & maggior seruigio del padrone, & con manco disastri per essi; Et prima che a ciò si venga è bene che elettione si faccia di luogo, doue far si deono gli steccati; douendosi intendere, che p le razze grandi, cioè di cento, ò ducento polledri, si fogliono far tre steccati. Il primo farà grāde per tutta la quantità. Il secondo farà la terza parte di esso, secondo al Cauallerizzo parerà necessario, per tutta quella quantità di polledri, che vorrà che vi entrino,

D pur-

purche siano tanti, che commodamente vi si possa menare il lazzo, & ritenerfi il Polledro da più persone senza disastro; auertendo che sia fatto gagliardo, & ben ferrato, & di grossi, & fermi staccioni, pche resista alle furie, & botte de' Polledri: Il terzo staccato sarà dell'istessa grandezza, doue s'inuieranno per i Polledri, à i quali possi faranno i cauezzoni in testa, non essendoui altro luogo ferrato, & essendo couerto, sarebbe migliore à ciò che dalla ruggiada d'acqua bagnati non siano i cauezzoni: Per le razze picciole si considererà, che habbiano da essere, due ò vn solo, secondo la quantità de' Polledri, non hauendo però altra commodità di luoghi murati, ò cortigli capaci per tal mestiero; dee anco farsi prouisione di corda grossa, & morbida, affincbe non offenda la testa, ò il mustaccio del polledro, & morbida à ciò che sia cōmoda per chi l'hauerà da maneggiare per iscauezzarlo, & che sia di buon canape, & lungo da passì cinque in circa: Et vltimamente deue farsi elezione non solo di vn buon polledraro per lo lazzo, ma di cōpagni, che lo sappiano, & possano foccorrere, & aiutare, ilqual polledraro deue esser atto, & destro al mestiero, à ciò che quasi sempre faccia la sua preda, altramente ponendosi tanto allo spesso i polledri in fuga, riuscirebbe l'opera, non solo con molta lor fatica, ma con molto detrimento di lor membra, con tanti calli, & scalcagnature, che sogliono essere di danno infinito, senz'altri disastri, & incontri che dar si sogliono: Et perciò necessario sia, che la elezione sia di huomini assuefatti, & sicuri nel mestiero, che senza di essi, non si farebbe cosa buona: i quali hauranno à stare molto accortamente in accomodargli il cauezzone, quādo starà il polledro à terra, in modo tale nella testa, che non solo non si distacchi; ma che allo scauezzare poi non le sia tanto alto, che poco operi; ò tanto basso che gli offenda quell'vltima parte delle narici più tenera, come intenderete nel modo di scauezzarli; ilche in trè maniere vsar si suole: Prima dirò quello che s'hauerà in ogni modo à fuggire; che è quando la persona confidandosi à i polledrari à cui ragioneuolmente appartiene lo scauezzare; i quali hanno inuentato per discarico di loro braccia, piantare in mezzo dello staccato, oue si allizzeranno i polledri, vn palo ben grosso, alto sei palmi ò sette da terra, da loro, giodice chiamato; dall'effetto che fa, giudicando malamente contra il pouero polledro, alqual palo attaccandolo, p iscauezzarlo, l'infuriano, hora dall'vna parte, & hora dall'altra, in modo che spesso auuiene che il polledro si sfruscierà, & si incollerà (come si dice) cioè che rompendosi più dall'vna parte che dall'altra, il collo rimarerà in quel modo: Et per isperienza si vede, che non solo malageuole farà à ridurlo à vera giustezza, con lettioni, & forza di braccia, & di cauezzoni, con trauaglio, & fatica del caualcatore, ma se ne son visti molti rimaner torti, & stroppiati, & altri anchora morti.

L'altro modo farà, quando il Polledro, conducendosi da due ò tre persone, & vn'altra da dietro, con molta discrezione lo vada accennando che camini auante, acciò che si possa con ogni piaceuolezza andar a poco a poco scauezzando, & intenerendo il mustaccio, & il collo, hora per l'vna, & hora per l'altra parte, & in questo modo difficilmente succederà l'incollarfi; & ciò da altro nō precede, che dalle crude botte che viene à riceuere il polledro, per istar così fermo attaccato allo staccione; ilche auenir non potrà, così operandosi il cauezzone à mano, percioche la botta viene à consentire senza tanta asprezza: A questo tempo gli si doueranno far carezze, dargli dell'herba, grattargli la faccia nel miglior modo possibile; & la maggior diligenza che si potrà vsare, sarà andargli a tempo a tempo allargando il cauezzone sul mustaccio, & vederete, che da se quasi il pouero animale conoscerà il gusto grande che gli si porge; cagione d'assicurarfi, & ridursi a conoscere, & vbbidir l'huomo; & particolarmente si deue

deue mirare, che come il cauezzone gli scenderà, stendendosi la corda, non gli si riduca tanto à basso sul mustaccio, che per la forza, che spesso bisogna operare, facilmente non succeda il danno di sforsarsi (così detto) che è calarsi, & gonfiarglisi tutta quella parte vltima del mustaccio, & narici, che appena potrà fiatare, non che mangiare; alche per lo miglior rimedio si tiene, toglierli il cauezzone, & lasciarlo per la campagna alla sua prima libertà, ne per questo tutti ne guariscono, anzi ne rimangono alcuni stroppiati: Il terzo modo farà, che dopoi hauerlo allacciato, & collocatole il cauezzone nella testa, nel modo detto si lasci andare col cauezzone appresso in vn luogo ferrato, & grande, conforme alla quantità de' polledri, accioche habbiano occasione di caminare, tra loro istessi scauezzandosi, & intrigandosi i cauezzoni l'vn con l'altro, doue euidentemente si scorderà, che tutte quelle botte, che nell'altro modo detto pigliauano, hora saranno di minore asprezza, & conforme al loro bisogno: Et benchè qualsiuoglia fatica, che in càpagna si prenda, assai meno si senta, vengono anco à scauezzarsi il più delle volte per diritto, arrestandosi il cauezzone allo spesso, ò da i piedi di dietro, ò da i compagni, à tempo, che il cauezzone gli starà passato per sotto il petto fra le due gambe d'auanti; ilche non potrà vsarsi à mano, ne legato; che sarà colpo necessario senza offesa, oltre che gli altri, che da i canti si riceueranno, non meno necessarij sono per lo intenerir del collo, & iui in questo modo trattenergli, per termine di quattro ò cinque giorni; ilquale spatio senza repentina alteratione, scauezzandosi da se stessi, & intenerendosi i mustacci, & il collo si ridurràno facilmente alla loro nuoua soggettione, & di questi tre modi di scauezzare i polledri, lasciàdo il primo i due seguenti saranno buoni, più ò meno l'vno dell'altro, secondo la commodità de i luoghi, & le persone atte al mestiero: Deuesi ancora in questo tempo auertire à tre cose: l'vna, che nell'istesso luogo vi sia vn pozzo con comodità tale, che vi si possano ridurre à bere, & darli loro spesso dell'herba; l'altra, che tra questo tēpo, che iui staranno si vada mirando, che i cauezzoni non si calino, producendo i sudetti inconuenienti: Terzo, che piouendo, non vengano à bagnarsi i cauezzoni; percioche, oltre che la corda si farebbe molto dura, farebbe molto dannosa il ridurgli in stalla, & di molta incomodità alle persone che gli hauessero da menare à mano, ò scauezzarli; Ma come i due detti modi, saranno appropriatissimi per iscauezzargli, & fuggire i disastrosi accidenti, che in altro modo potrebbero auenire; così anco vsati i termini predetti si potrebbero loro togliere questi cauezzoni, i quali, ò bagnati per lo sereno della notte, ò pure imbrattati per lo proprio sterco, & vrina, se ben non hauesse piouuto esser non può, che non siano diuentati, per tale incomodità più duri: Perciò vorrei se gli ponessero gli altri asciutti, & morbidi, accioche quel polledro, che non fosse del tutto fatto à cauezza, & obediante à seguir l'huomo, si potesse, à poco à poco più commodamente mostrare, onde ridotti in stalla si possono con maggior comodità collocare ne i loro luoghi, l'vno alquanto più del solito lontano dall'altro: sì per la comodità del mozzo, che possa più facilmente auicinarglisi, per ogni occasione, come anco, che non così ageuolmente si possano tra se stessi offendere: Et perciò non dee esser bagnato il cauezzone, perche passato che sarà nel buco della mangiatoia, più tosto, che per l'anelletto, ilquale farebbe disastroso, possa la corda facilmente scorrere, senza porgere noia, & pericolo al polledro, conchiudendo al fine, che rimanga legato nella colonna, in modo tale, che possa in vn subito, con prestezza, & facilità distaccarsi, p foccorrere il polledro, nelle opportune occasioni, & disastri, che in cotali seruigi accidentalmente sogliono auenire. Et dopò tanta diligenza, non sarà di mino-

re confideratione il tener particolar mira allhora, che ridurfi denno i polledri in ftalla, & fecondo le diuerfe opinioni, alcuni vogliono, che appropriata hora fia la fera, perche finito il feruigio della ftalla, quietati, & ritirati i mozzi, poffano più facilmente quietarfi i polledri anchora. Altri dicono, che ad ogni hora farà commodo; purché tra i Caualli fatti s'interpongano: Et io per quel che continuamente hò offeruato, anchora che tutte due buone fiano; ottima però, & fenza difagio farà quella della mattina; Et la ragione è, che effendo la giornata sì lunga, il Cauallerizzo di hora in hora vi farà, doue i Caualcatori, & il Mafiro di Stalla del continuo deuono affiftere, accioche i mozzi, non habbiano libertà di lafciaie i Caualli; & oltre la guardia, che fallir non deue, & per lo timore in ogni acceffo; per le ragioni già dette, ne faranno i polledri, maggiormente, & più à tempo foccorfi, & lo fteffo commercio della Cauallerizza, così come gli darà occasione, che facciano motiuo, così anche da quello fteffo fi verranno ad afficurarre: ilche non auerrà così nella notte, volendofi la perfona confidare ne i mozzi, come per efempio vfar fi fuole da gli efperti, che il polledro

qual fia fra tutti gli altri, più fenfatiuo, ombrofo, & impatiente, quello ordinariamente collocar fi fuole appreffo le porte della

Cauallerizza, ò doue maggiormente fi prattichi, & maggior paffaggio fi tenga, accioche più preffo venga ad afficurarfi.

IL FINE DEL PRIMO LIBRO.



LIBRO SECONDO

NELQVALE SITRATTA
DELLA DISCIPLINA DE' CAVALLI
ET DI COLORO CHE IN QVESTO
ESERCITIO SI HANNO DILETTATO.

Composto

DA GIOVAN BATTISTA FERRARO
CAVALLERIZZO NAPOLITANO.

RIDOTTO DALL'AVTORE IN QUELLA FORMA,
& intelligenza che da lui si desideraua;

ET AGGIUNTOVI V N'INFINITO NUMERO DI CAVALLI
creati sotto la sua disciplina, & l'obligo del Maestro di Stalla.

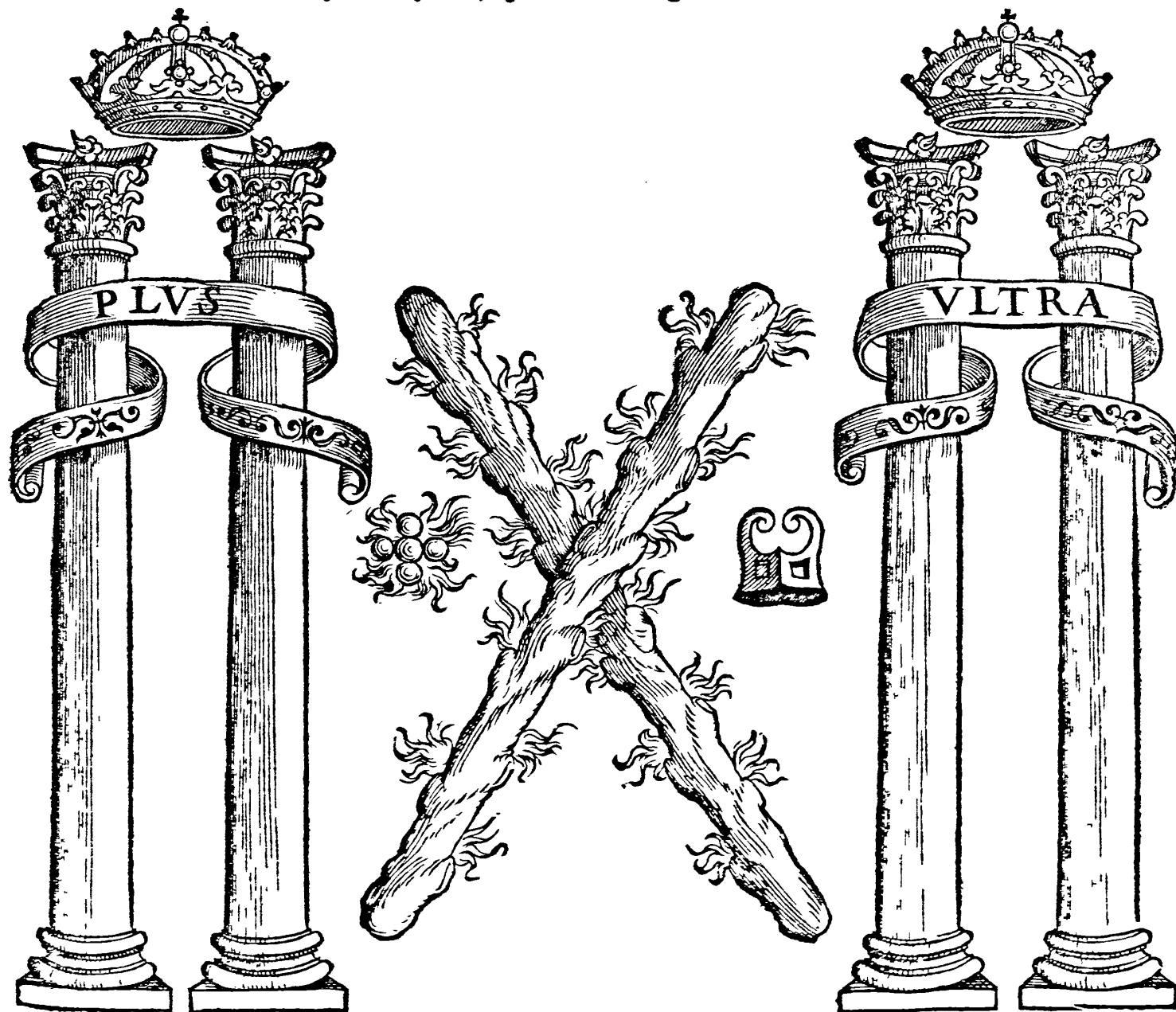

IN NAPOLI,

Appresso Antonio Pace.

M D C I I.



ANCOR CHE nel primo Libro si sia detto, che tanto i Peli, & segni, come la statura, disposizione, legami, perfezione di giunture, particolarità di membri, spirito, & viuacità de' Caualli, dan chiaro segno della lor bôtà ò malitia; Non voglio lasciar ancho di dirui, che questo lo più delle volte fallir suole; sì per non poter perfettamente sapere la loro temperatura (già che allo spesso si vede, che Caualli di perfetti manti, ben segnalati, & ben fatti, riescano cattiu, & i contrari di questi, perfetti, & buoni), come per difetto di sapere, del suo Caualcatore, che per non esser ben instrutto à tal professione, nò procede con i veri termini; per il che viene à farlo restiuo, & disfattinato, non considerando, che il Polledro, lasciando l'antipassata libertà di vita, per inclinarlo in vn'altra assai contraria di quella p ridurlo presto à soggettione, di facile si ributta, & auuilisce: per il che la colpa sarà piu sua, che della natura; come accader suole, da cattiuo terreno raccogliere buon frutto, & dal buono, cattiuo per colpa dell'agricoltore: però dee in ogni modo il Caualcatore in Bardella, per voler procedere con i veri ordini, per ridurre il suo Polledro à poco a poco, & con piaceuolezza, prima saper come preparar si deue alla Bardella, secondo il modo di Caualarlo, terzo di Assolarlo, & finalmente in che tempo se gli deue porre la briglia, & ridurlo alla Sella (come ordinatamente ne i seguenti capitoli se ne tratterà) acciò in tal modo dottrinato, non più Polledro, ma Cauallo nominar si possa prima che al suo Cauallerizzo si consegnì; alquale restar deue il peso, & obbligo di caualarlo con ogni diligenza, & ridurlo à perfetta, & vera obediienza; acciò doppo tante fatiche vstate, & che con la sua buona, & vera disciplina hauerà ridotto il Cauallo à tal termine, & tanto obediante al Caualiere, allhora, non più Cauallo, ma destriero nominar si deue, dalla destrezza, & agilità di tal dottrina perfettamente appresa, & che sia degno di caualarci da Re, Prencipi, & Guerrieri honorati nelle battaglie, & da giouani Caualeri nelle Città; dando p mezo tale certa speranza di maggiori effetti:-

MODO DI PREPARARE IL POLLEDRO alla Bardella. Cap. 1.

LE pieghe, le credenze, & i colli rotti inugualmente de i Caualli, allo spesso accader possono per poca speranza, ò inauertenza di colui, che esercitar fa i suoi Polledri nella Bardella, intorno allaqual elettione dee tenerli auertimèto maggiore, còciosia che da i principij buoni, ò cattiu, che danno costoro à i Polledri, procedano le perfezioni, ò imperfettioni di quelli; essendo verissimo, che lungo tēpo dura nel vaso l'impressione dell'odor graue, & forte dell'herba, che vi fu piantata prima: Tal che si può dir che fallisca, & erri colui, che dilettrandosi di Caualli, per industria ò per

ò per suo piacere, per tal cagione il più sperimentato, ò veramente il men cattiuo non procacci d'hauere senza mirare à spesa, & in mano à quello i suoi Caualli giouani non confidi, vedendosi chiaramente per ragioni, & per isperienza hauer gran forza la prima impressione, come si scorge nelle attioni buone, & sublimi, ò cattiuie, & baffe della vita humana; si che facendo scelta di buoni, & perfetti Caualcatori di Bardella, haueà ciascuno il suo Cauallo ben creato, & fermo; & al contrario col collo rotto, ardente, impatiente, disconcertato, & restio, laqual cosa interuiene, ò per colpa del padrone à non farsi dottrinar il Cauallo da huomo idoneo al mestiero, ò vero perche chi è atto à poterlo fare si vergogna d'esercitarlo, & perciò il padrone deue esser diligente, & accorto à trouarlo; & la persona atta non si deue vergognar di ciò fare, nõ essendo si basso il caualcar di Bardella, che molte persone famose, non habbiano fatto esercizio tale, come si potrà dir che fossero stati ne i tēpi addietro, Pietro martire, Bonifatio, dopo lui Roberto, & Gaspare volpe, i cui Caualli riusciuano di tanta fermezza, & perfectione, che poi a' Cauallarizzi, che in sella doueuan caualcargli, rimaneua poco che far in essi: Che perciò l'antichità celebri Bellerofonte, & Castor p Semidei; per hauer l'vno caualcàdo in sella, fatto aspro Pegaso, come si dice, & l'altro Cillare maneggiante: Et perciò anche pose nel numero degli dei principali Nettuno Dio Marino, p esser stato inuentore della bardella, & delle due ale della cauezzana, che tal figura dimostra per domare i Polledri: Laonde si deue cōsiderare, che la importanza della Bardella, intorno al domar de i Polledri, cōsiste in mantenergli fermi di testa, saldi di collo, & ben assuefatti per lo dritto, p la cui esecuzione sia di mistiero portar il corpo indietro, & i pugni habili, & ben posti, & con la maggior libertà possibile in quei principij, à ciò con facilità lo inuij, & con piaceuolezza al ritenersi lo riduca, che essendo di quegli effetti i caualcatori mal informati, riduranno il polledro, ò à porsi souerchiamente sotto, che impettare fogliamo dire, ò à far il collo più da vna parte, che dall'altra intenerito, & rotto, difetti da emendarli poi, con non poca malageuolezza, & trauaglio, sendo tanta differenza tra questi, & gli altri, che furono col vero ordine della doma creati, quanto si potrà dire, che farebbe, tra vn corpo sano, & vn' occasionato. Deuesi dunque auuertire che riducendosi il polledro, al conoscimento di quel che lo affanna, al buon fine mai peruerrebbe senza, che in questo fosse per la più facile, piaceuole, & ispedita strada drizzato. Per laqual cosa, farei d'opinione, essendo i principij di difficile inuestigatione, & conoscimento, che essendo assicurato per li mezzi detti, & più assuefatto, & piaceuole al toccare, che non gli si ponesse la Bardella, doue pigliar suole il cibo, & il riposo; ma dal suo trafto, (come si dice) cacciato fuora con lunga fune, fusse poco lungi dalla Cauallerizza menato, là doue senza periglio gli si potrà porre la Bardella, cignandolo per più volte, non molto stretto, & gli altri giorni poi appresso di mano in mano si anderà più stringendo, & assicurando, lasciando, senza altrimenti montargli su, sendo menato col cauezzone piaceuolmente a mano, & più volte lasciarlo saltare a posta sua, & ciò fatto, senza sdegnarlo punto, si riduca nel trafto suo, & gli si leui la Bardella con fargli delle carezze leggermente p lo dosso, & altre fiate gliela potranno anco porre in quel luogo: Non meno si douerà assicurar ancora in porgli, & togli il cauezzone dalla testa, & sia di corda il primo, accio che vñto che sia, quanto s'è detto, si possa incominciare a caualcare con piaceuol modo, con gli ordini, & auuertimenti che appresso si diranno.

MODO DI CAVALCARE IL POLLEDRO. Cap. 2.

IL Caualcatore in bardella volendo ordinatamente procedere, dopò assicurato il polledro nella stalla ad ogni cosa, che appartiene deue folamente attendere à ben fermarlo, & mantenerlo per lo dritto, essendo questo i principij di così fatta intètionè; Et poiche la natura opera per i mezzi debiti, & còuenienti, accioche la soggettione venga à soffrire con dispiacere minore, loderei sempre, che assicurato col cauezzone, & bardella, fosse dal suo Caualcatore nella bardella principiato à caualcare, essendo prima ben cignato, & hauendo nel suo capo il cauezzone douutamente posto, di quella qualità, che gli conuiene, come appresso si dirà, & col suo sottocanna, perche non gli cada di testa nel saltare che facesse il Cauallo (che assai spesso auuenir suole) à cui si dee il Caualcatore appoggiare leggiermète; Et anco collocar sopra di quello vn altro cauezzone di corda ben grossa, & forte, & nõ meno di cinque passi lungo, il quale terrà in mano vn che lo guida, & sia in tal essercitio sperimentato, & non preso à forte fra gli altri famigli di casa (come spesse volte per molta auaritia & poco riguardo si suol fare) nelle cui mani consiste al veder mio, & l'accorgimento del polledro, & la salute, nõ pur di quello, ma del Caualcatore: Appresso qual prouedimento potrà prima accorgerfi, se il Cauallo è molto gagliardo, sensitiuo, & impatiente, & farlo trottare alquanto sù l'vna, & l'altra mano, come si suole, guidato, & fermo in vn luogo, tenuto il cauezzone fortemente dal mozzo, & in tal modo disfiatatosi alquanto, all' hora più còmodamente, & con suo maggior soffrimento, s'accosterà al caualcaturo, & con men furia, & disbaratto si partirà: Et benchè non sia cosa d'animoso Caualcatore, deesi almeno così fare, per ischiuare i perigliosi disastri; & per ridurfi la barca col nocchiero à buon porto: Essendosi appressato il polledro al poggio, & dalla guida tenuto forte, & il Caualcatore accomodatosi prima le due corde del cauezzone nella man sinistra, in modo che possa commodamente torle con l'altra in vn tratto, & sopra di esso battuta, & percossa la bardella più volte, per maggiormente assicurarlo, potrà montarui sù, tenendo il cauezzone così lento egli per sostenerfi, come la guida al contrario ben forte, perche non trascorra, & trasporti; Auertendo soura ogni cosa, che così al polledro, come alla guida, nõ si trauerfi la fune tra le gambe, per laqual cagione, farebbono tutti dui in manifesta disauentura, & pericolo; Ma per fuggir questo, tenèdo lunga la fune, & forte, ouunque vada, & discorra al dirimpetto gli sia, guidandolo continuamente con la mano alta al possibile, sì per mantenerlo alto di testa, accioche tra le gambe nõ se la riduca; come anche perche nõ gli vèga addosso, facendogli sempre segno di guidarlo per dritto, quãto più può: Dopo vinto, & abbassata la schiena, lo indirizzi in vna strada dritta, luga, piana, & còuenuolmète spatiosa, per laquale folamente di trotto lo còduca, p'ispatio di cinquanta passi, più, & meno, scòdo la forza, habilità, & intètionè che'l polledro mostrerà, alche bisognarebbe passare, cò la maggior sèma possibile, & più auãti scorrere, & poi fermarlo piaceuolmète facendogli il Caualcatore vezzi cò la mano, & dal mozzo gli si doni herba, accioche maggiormète lo siegua sèza girarlo altroue, & poi di là lo passi più oltre nello stesso modo; & finalmète hauuto debito riguardo all'animo, & poter suo, lo torni oue fu caualcato, predèdo la volta, nõ solo molto larga, & spatiosa, ma tòda al possibile, accioche il suo collo nõ pieghi, & il capo non gli muoua colui, che lo guida; Et quindi nasce, che p' mettere quasi da i primi giorni i polledri ne i torni, & nel conoscimento delle volte, anchor che grãdi siano, tornan col collo intenerito più nell'vna, che nell'altra mano, irrifoluti, raminghi, & pigri: Perciò che se ne i mouimenti locali il polledro dee auuezzarsi, attalche abãdoni la passata natura & ridurfi alla noua disciplina, è di mistiero, prima, che ad altra cosa si drizzi, che l'an-

dar volentieri auanti, primieramente conosca; nè per contraria conseguenza vorrei che così tosto gli si mostrasse il farsi addietro, se da opportuna occasione il Caualcatore costretto non fosse; come farebbe, quando il polledro, per fouerchia fuga ò per abbandonarsi molto fu'l cauezzone, bisogna esser ritenuto, & in vn subito tirato addietro, il che farebbe all' hora, più per necessità, che per volergli lo insegnare, & questo vorrei si facesse in altro modo, & à tempo quando il polledro intenderà di parare alquanto giusto di groppa, di collo, & di testa, perche non rimanendo al suo luogo, malamente potrà il Caualcatore in vn medesimo tempo aggiustarlo, & ritrarlo addietro, senza sua molto fatica, ò con alcuno disordine del polledro: Et perche à Caualcatore di bardella in niun modo si concede l'aiutar di bacchetta, ne di calcagno così presto, per lo moto della coda in quei principij; dee con le corde del cauezzone castigarlo, & corregarlo, quando di mistiero farà, hora dall' vno, & hora dall' altro lato, porgendogli simile aiuto con ogni temperamento più, & meno, secondo il conoscimento, & pacienza che'l polledro dimostrerà; & all' hora, postosi così giusto, potrà il Caualcatore, à poco, à poco, farlo accorgere dell' aiuto della polpa, & calcagno, accostandogli la gamba, accompagnata da quello aiuto della cauezzaglia, ò corde del cauezzone, come prima dissi, & si potrà con maggior commodità tirare addietro, secondo la volontà, & dispositione che'l polledro hauerà, & quanto più renitente si mostrasse in questo, tanto meno volentiere si gli deue dare alcuna scauezzata; il che farebbe disordine senza meriteuole cagione, ma più tosto con la maggior destrezza possibile, & senza disordine, accioche venga à conoscere alcuna cosa, che cattiuua sia, con suo vantaggio; Auertendosi anchora, di non assicurargli tanto quella parte del mustaccio, che venga poi con essa maggiormente à difendersi, & caricarsi fu'l cauezzone, & à quel tempo, con tale occasione, si potrà conoscere anchora se gli sia dibisogno il cauezzone di corda, ò di ferro; l' effetto de i quali, in che modo, & à che tempo oprar si debbano, à carte 212. ne i lor disegni, se ne tratta; & accioche abbandoni la sua prima libertà, far si deue à poco, à poco entrar nella nuoua soggettione, come prima dissi, & così seguendo di trotto, per lo stesso camino, si dee ridur nel luogo oue fu caualcato, & iui dismontar piaceuolmente; dismontando più volte, per farlo sicuro, con vsargli continuamente ogni sorte di carezzi, essendo principal riguardo in questa disciplina, che il polledro, dal caualcare, & discaualcare, nõ si fidegni, & che così nell' vno, come nell' altro effetto stia paziente, & fermo, & seguendo tal' ordine, infino à tanto che'l polledro sia ben sicuro, così di quel ch' è detto, cioè del camminare cõtinouamente auanti, come dal farsi in dietro, vsandosi dalla guida le debite diligenze nõ meno, che dal Caualcatore le sue; & benche obediente si mostri, non voglia vsarsi maggior diligenza, che poi per dargli fretta, nõ si incorra nel commun prouerbio, che dir si suole; che il Gatto, per hauer fretta, fece la prole cieca; & questo ragioneuolmente si tra scorre bisognando, perche in habito la dispositione si conuerta, che'l tempo vi concorra, giache nel giouane esser non può prudenza, acquistandosi quella col tempo, & con la speriencia, & proua di cose assai.

MODO DI ASSOLAR'IL POLLEDRO.

Cap. 3.

Ridotto à tal termine il polledro, & assicurato, che dal Caualcatore si conosca, che vada libero, & animosamente auanti, & datogli inditio di tirarsi addietro, volendosi assolare (come si dice) in dui modi si potrà eseguire: l' vno che il mozzo, à volta, à volta si allontani dal Polledro, & lo lasci andar solo, & assicurandolo à questo modo

modo, si nasconda dal lato contrario doue il polledro penda, ò si gitta, accioche, più commodamente tirandolo a se, da tal pensiero lo diuerta, & in questo modo potrà la guida rimaner vn poco addietro, & lasciarfelo trapassare auanti, & quindi à buona pezza potrà ritornarfene al suo primo luogo, senza aspettar, che dal polledro alcun repentino mouimento si faccia nello andar innanti, & usata tal industria per alcuni giorni, in modo, che non solo si vegga andar sicuro, ma che dal Caualcatore si conosca, che con buono animo, & sicuramente vada, potrà poi la guida, appartato, che lo hauerà solamente dal caualcaturò da cinquanta passi in circa, & drizzatolo al suo solito, & diritto sentiero; il Caualcatore potrà all' hora togliere il cauezzone, & porfelo auanti l'arcione della bardella; nè perciò vorrei, che la guida lasciasse d'andar alquanto appresso, accioche non gli soprauega alcuna resistenza, & non possa in quello instante pigliarsi il cauezzone, & guidarlo, nellaquale occasione, vò che'l Caualcatore, non solo con le corde, ma anco col calcagno gli faccia conoscere l'emenda, & castigo del suo errore: Per contrario poi, scorgendosi l'ardire, la volontà buona, & pronta d'andar auanti, inuiato che l'hauerà nel modo detto, gli potrà torre il cauezzone intieramente dalla testa, & lasciarlo andar libero al suo camino, guidato solo dal Caualcatore: Il secondo modo farà, che lasciatosi piaceuolmente con lo stesso ordine dalla guida, & posto dietro ad vn'altro Cauallo più sicuro, & di maggior obediienza, per le medesime piste caminar, & seguir lo debba, più, & più giorni, condotto dal suo Caualcatore, solamente per lo dritto, prendendo il giro, (come fu detto) spatioso, à talche senza torcere il collo, ritornar possa al suo debito luogo, là doue il suo Caualcatore, sempre vsar debba l'vno, ò l'altro modo che sia, per ben'assicurarlo, & dargli cuore, con i modi, & piaceuolezze di sopra narrate: Et tutto ciò per euitare, che volendosi il polledro fermare, si come spesse volte suol fare, ò per rincrescimento di trauagli, ò per più non sapere, ò per non potere, in sì fatta cosa non pensi: Douendo ogni maestro, Principe, & rettore, star sommamente attento, che i generati à lui sottoposti, non perdano il debito rispetto verso di loro, & la vergogna: perciòche tolta la maschera della riuerenza, & del timore, allo spello nel auuenire farebbono à lor modo, perloquale maligno indirizzo, ogni buon reggimento si confonde, & perturba; cosa da douersi considerare strettamente hauendosi da trattare con creatura, che p la irrationalità, nõ sà quel che le bisogna, ne quel che altri vuole: Et tornando al primo discorso, direi sempre, che piaceuolmente auanzando à poco, à poco terreno, il suo Caualcatore debba seguir questo ordine, infino à tanto, che del tutto senza guida, ò spauento, si possa inuiare doue disciplinar si debba, attendendo à fermarlo bene, volgerlo largo, & mantenerlo sempre per lo diritto; auertendo per alcun tempo non condurlo in paese falso, mobile, & profondo: ma perche non si affanni, più tosto stabile, & saldo; & obseruato tali ordini, & scorgendo, che'l Cauallo si va ponendo in obediienza, non essendo di natura greue, & abbandonato, che bisognasse ritenerlo, corregerlo, & su'l trotto, & corso alleggerirlo, si potrà alcuna volta, & lieuemente p lo dritto galoppare, & maggiormente si potrà vsar questo, quãdo dal Caualcatore si conoscesse nel trotto, & nell'andare, che'l polledro, nõ corrispõdesse con vna pronta volontà: ma più tosto ritenuto, & infingardo, & questo si ha uerà da vsare nel piano, & nel piano ritenerfi, senza volergli forte far conoscere le calate, che farebbe error grandissimo perloche, dopò hauerlo condotto alcune volte, facilmente ne potrebbe diuenir timido, & per fuggir quel castigo, & percosse, che nelle calate i Caualli giouani tolgiono, se ne arrestarebbe al corso transfuggendole, & attrauerfandosi; hora in quà, & hora in là, & farebbe con disconcerto del corpo.

del collo, & della testa, cosa contrariissima in quel tempo, per la poca forza; ma solo dee andarsi piaceuolmente addestrandolo per lo dritto, acciò prima che gli si ponga la briglia, sia il Cauallo ben ridotto al trotto, & quasi al galoppo per lo dritto, che si ritenga, & ritiri indietro, & che di trotto vada alquanto riconoscendo i torni, perche più facilmente al freno si commetta, come appresso diremo.

IL TEMPO, ET MODO DI PORRE LA BRIGLIA

al Polledro . Cap. 4.

HAuendo detto, che prima che si caualchi il Polledro deue assuefarsi al ponere della bardella, all' alzar delle mani, & piedi, & al solito gouerno, che da' famegli buoni far si suole, acciò che al suo tempo commodaméte, & senza disastro, così al ferrare, & disferrare sia pròto, come al farsi ponere, & leuar la Bardella, & così dopo questo il cauezzone, come hora la briglia: Et acciò che in quella (douendola quasi sempre hauer in bocca) nell' auenir si assicurasse, loderei, che per tal mistiero, si trouasse vn cannone, con le sue gambe diritte, cioè à coscia di gallina (così cōmunemente detto) vsato, & auuinto, (come suol dirsi) ilquale si vngeffe di miele, ò ben si falignasse di sale, & poi voltato il polledro nella sua posta, com'è solito gli si ponga il cannone alla bocca, & così si lasci, per vna, ò due hore del dì, acciò che lo gusti, lo riconosca, & si assuefaccia in esso, & facciasi, che in niun modo ne riceua dispiacere, essèdo vna delle cose necessarie per lo bisogno dell' huomo, nell' occorrezze, necessità, & perigli, che il Cauallo sia, al ferro, alla sella, & al freno vbidiente, & così pure al caualcare, & scaualcare fermarsi, & andare auanti, come anche il ritirarsi addietro: Dee il Caualcatore, con gli ordini detti, prima mātenerlo fermo, & per lo dritto pure, & che habbia il barbazzale ben tondo, liscio, & lento, & che in quei principij sia ben auuolto, & circōdato di pezze, & tutto questo per euitare, che per dolore che riceuesse in tal parte, nō isbalestrasse, cacciandosi in fuora col mustaccio, & scuotendo la testa; portando le redine nella mano sinistra solamente raccomandate senza appoggiarsi, ò fermarsi in quelle, & non mi contento, che ci passi il dito anulare, ma più tosto quello di mezo vorrei, acciò che più vgualmente si ripartano le redine nel collo del Cauallo, & che più giuste laorar possano, perche nell' allargare che farà il Caualcatore delle braccia, & delle mani, per meglio adoperare il cauezzone non venga più tirata la redina diritta, della sinistra, nelche considerer si può, quanto maggior disordine addurebbono, si stessero passate nel dito piccolo, come trascuratamente si vsa da alcuno, non molto esperto al mistiero; & montato che farà il caualcatore, tenga il polledro, tanto saldo nel poggio, quanto egli s' habbia, le redine, il cauezzone, & i panni cōmodamente acconci, auuiandolo prima di passo, à fin che la briglia piaceuolmente riconosca, & così poi lo dirizzi di trotto al solito luogo, acciò che si scioglia, & alleggerisca, & tenendo il cauezzone vguale fermo, con destrezza, & gagliardezza di braccia, & disuoltura di tutta la persona, cosa propria al caualcare, & massime di bardella, di giorno, in giorno vada più foggogandolo, & ponendolo nella foggettione, tenendo le braccia alquanto distanti, & larghe, ma vnite nelle corde, acciò che il cauezzone maggior effetto faccia, & che alla bocca del Cauallo la briglia meno danno apporti, dalche poi facilmente ne verrà il polledro col collo più giusto, più fermo, & maggiorméte incasciato di testa, (così volgarmente detto) atteso che dalla fermezza, & giustezza del Caualcatore, verrà la fermezza, & giustezza del polledro nelle parti dette, & similmente nella coda, quando dal

do dal Caualcatore le gambe, & i calcagni faldi si manterranno: Et per tornare à noi, dirò, che il trotto fia corto, & con foffiego per Cauallo ardète, & fogoso, & per oppofito à Cauallo poltrone, & ramingo furiofo, & prefto, & à coloro, che pefati, & abbandonati fono, fia il trotto corto, auuiato, & foltentato dalle mani, accioche trottàdo così fu l'anche venga à difciogliersi nelle braccia, & da quefto dee incominciarsi à fargli gustare il freno à poco a poco, & al raccogliere le redine di giorno, in giorno per più caualcate più, & meno, fecòdo l'animo, la volòtà, l'appoggio, & il portar che farà della tefta, infino à tanto che con effo fi afficuri, & à maffigare il freno fi induca, & finalmente à prenderci il fuo conueniente appoggio, dandogli allo fpeffo alcuno reale in bocca, per cagionargli il moto della lingua; fi alleggerifca alla mano, prefo che haue- rà per tal mezzo alcuno appoggio, (come ho detto) fu l' freno, & parte di fermezza, principio vero di buona aspettatiua della fua doma; & ridotto à termine così fatto, particolarmente auuertir fi dee, che di fatto il Caualcatore non fi attacchi (per così dire) fouerchio fu la briglia, conofcendofi manifestamente, per la fperienza, che di ciò allo fpeffo fi vede, che tantofto che'l Cauallo appreffar fi sentirà, nò affuefatto già al freno, facilmente por fi potrà per fua difefa à fuggir la lingua ò porla p di fopra il morfo: potrà ancho per quello impettarsi, toglier fouerchio appoggio, aprir la bocca, gangheggiare, far forbici, ingorgar la lingua, & difenderfi con effa in qualunque modo potrà, oltre i piumacciuoli, che per difenfion delle barre à tal imperfettione fi conducono fimili generati, alche fi viene per fuggir quel difgusto, ò fouerchio castigo, che dal freno gli fi porge, non effendoci affuefatto, ne tenendo ancora ficurtà in quello; & effendo nel detto modo efercitato, tre ò quattro mefi più, & meno, fecòdo la docilità del polledro, fi potrà quasi ridurre ne terreni arati, & iui di paffo menarlo, & al fine doppo alcuni giorni, piaceuolmente di trotto, folo per vn dritto folco, conforme al vigore, & alla forza che tiene, lodandofi il trotto in tai luoghi, sì perche le membra fciooglie, & le parti baffe alleggerifce, come perche il capo ferma, & al conofcimento del freno riduce; douendofi continouamente tener la mira, più all'efercitio, che al trauaglio; percioche, per cotal via fogliono quelli ftar dimeffi, gir fofpirando, & volgendo il capo per tornarfi indietro, fendo coftretto, per andarui di mal cuore, condurlo à forza nel luogo che fi fuole caualcare, & al rouerlo, piaceuolmente allegri, con ifcherzi, & mouimenti piaceuoli vègono al poggio, & piaceuolmète à fottoporfi al lor Caualcatore.

VLTIMO AMMAESTRAMENTO PER RIDURRE

il polledro alla Sella. Cap. 5.

Ammaestrato il polledro alla manfuetudine, & piaceuolezza al caualcare, & difcaualcare, al gire auanti, & indietro con faldezza; al conofcimento del cauezone, & freno, & nel terreno fodo, & fondo di trotto, & di galoppo, & finalmète à mantenerlo leggiero, & fermo all'vbidienza, & comando del Caualcatore, accioche al moto circolare fi incamini: farà bene con douuto fpatio, far due torni, fpatiofi, & grádi, & che al poffibile habbiano del rotondo, ne i quali voglio che'l polledro vada di trotto, & finalmente di galoppo al fuo tempo, dando tre volte alla man dritta, & due alla finiftra, come con ragione communemente fi vfa, & è fcritto da tutti, non lafciano però, che fe del contrario haueffe bifogno il Cauallo, il contrario vfar fi deue, mirando fempre, che in ogni modo, da quella parte che'l Cauallo volta il collo, & la tefta porti inclinata, & che à quella parte riguardi, douendo eifer il trotto corto, &

con

con foffiego, per Caualli ardenti, & fpiritofi; & con maggior preftezza, & più difciolto, cò polledri raminghi, & poltroni, & nel tutto hauer riguardo à lor potere, habiltà, & volòrà; dopò il quale fpatio, cò ogni fuo piacere fi dee principiare à ridurlo di trotto nel pendino, & di galoppo, & per i mezzi ifteffi moſtrarſi, quaſi come principij della carriera; ma nel condurre che ſi farà il polledro in tal opera, infinite ſono le particolarità, che in quello confiderar ſi deono: Prima ſia di miſtiero, che le calate non fiano molto pendinoſe, sì per Caualli deboli, come per Caualli giouani; la cagione è che non ſolo rifiutarebbono tornarci, ma ſe ne debbilitano le membra, non potendo il moto violento, molto tempo durare: Il corſo non deue eſſere molto lungo, ne corto, ma ſia di tanta diſtanza, che il polledro, habbia tempo d'accogerſi del luogo, & ammaeſtrarſi al parare: deono eſſere rare, & non molto allo ſpeſſo nel principio a i giouani Caualli, per le ragioni dette, ne tanto lunghe, che arriui il polledro diſfiato: Et gionto che farà vicino al parare, così come deue il Caualiere condurlo à poco, à poco, ſcorrendo ſù l'anche, per iſpatio de cinque, ò quattro colpi di Cauallo, più & meno, ſecondo l'ardire, la bocca, la forza, ſchena, ò debolezza di gambe, deue anco darli à poco, à poco ingagliardendo il tento della mano, acciò da falcata in falcata, debba il polledro porſi à maggior ſoggettione, & ſi riduca à renderli maggior obbedienza con le anche, inſino al fine di quello atto: Sarà di molta confideratione anchora non dargliele molto pendinoſe, che tanto maggior mète vi ſi abandonerebbono, & farebbono à loro molto contrarie: Intendaſi anchora, che quando il polledro verrà à parare nella calata, il Caualcatore, non ſolo dee dar la ſchiena in dietro, ma manteneruella, il che ciaſcuno ſi crede ſaperlo fare: & ſe all' hora il polledro ſcorre con la teſta molto baſſa, & abandonata; dee il Caualcatore buttar le gambe auanti, & con la perſona ferma addietro ſolleuarlo, con l'aiuto del cauezzone, guidato, & ſoſtèntato dalla forza, & dalle braccia del buon Caualcatore; & ſi ſcorre portando la teſta fuora, abbaffar dee le mani, & con la maggior forza poſſibile ingagliardir le braccia per ritenerlo, & foggioarlo: Et ſe verrà il polledro non molto volentiere alla calata, con diſenſione delle ſpalle, impalandosi (per così dire) con le gambe, non volendo ſcorrere al parare per timidezza, per poltroneria, ò per mal cuore; all' hora ſia di biſogno, alzando le mani, & cauandole fuora, cacciar anco auanti il polledro dandogli di calcagni, & tal volta con le corde del cauezzone ne i fianchi, facendolo trapaffare più auanti, & all' hora biſognerà, che le calate non ſieno talmente pendenti: ma alquanto piane, come ſi è detto: Et eſſendo al fine il parare moto violento, & di molta fatica al polledro, perciò tal atto vfar ſi dee, con ogni riſpetto, non molto allo ſpeſſo, ne con molta furia ne i principij con polledri di quattro anni, per le ragioni già dette; & in ciò farlo ſcorrere, à fine, che con minor ſuo trauaglio ſi addeſſi, & ſi vada accomodando co' i piedi: Non ſian di molta furia, ſe meriteuole non ne ſia il polledro, come hò detto, & non potendo, ò non ſapendo porgere l'anche, non perciò come altri ſogliono gli ſi deono dare ſcauezzate, & altri caſtighi di mano, coſa peſſima à tali generati; dalche ne verrebbero non ſolo à ributtarſi, & almeno timidi, & irriſoluti all' vſcir della mano, ma di ſchiuare, & quaſi fuggire per tal timidezza, alche ſi dee particolarmente auuertire; anzi faſtidiiti in vn luogo, variarli in vn altro ſenza faſtidirgli, ò di luogo in luogo, paſſando ſempre più auanti, & con ciò ſi auerterà ſenza accogerſi di alcuna ſua fantaſia; còcioſia che ve ne ſono alcuni, che fuggono quella pena, perche temono la mano; altri ve ſi attrauerſano per tal cagione; & finalmente ve ne ſono alcuni vſati à parar ſempre in vn luogo, & perciò vengono à parar prima che lor conuenga & quaſi contra il voler del Caualiere, coſa veramente dannofa,

& brut-

& brutta à vedere: Il correre polledri di quattro anni, ad alcuni farà disconueneuole, & ad altri conueneuolissimo, Disconueniente farebbe al polledro, non solo dirò focoso, ma di spirito, agile, & pronto, assaggiato che farà in tal atto, & conosciuto, che la natura lo aiuta: In questo farà ben lasciarlo, & che vna volta il mese al più gli si mostri, & si al parare non fosse così atto, habile, & vbidiente; gli si dee mostrar di galoppo, & lunga sia la carriera, dico il luogo, accioche in vn medesimo tempo il parare gli si mostri, il soffrimento & soffiego pigli; cosa gioueuole per Caualli ardenti, di spirito, agili, & impatienti, come hò detto, & questo è il vero effetto del galoppo, che affuffega, & dà flemma à Caualli ardenti, appoggio à quelli che non lo tengono, & discioglie i legati, & inhabili delle loro membra, purchè da sfoschezza la loro inhabilità non si cagioni, sapendogli si mostrare, non meno che il trotto, come più auanti diremo; la carriera per contrario conueneuolissima farà per Cauallo infingardo, arrestato, poltrone, inhabile, ò disanimato, dico di poco cuore, si deono correre di quando in quando, nè accompagnar si deono continuamente dal castigo della bacchetta, ne da cauezzaglie, di calcagno, ò altri, ma di voce anchora tal' hora, & alcuna volta lor sia di mistiero di altro Cauallo, che appresso gli corra, senza passargli auanti, accioche si risolua, prenda animo alla carriera, & con maggior furia si disponga à farlo; laqual attione facendosi dal Cauallo ben disteso, & determinato, come cosa à lui naturale, non lodo che vi sia allo spesto inuitato, nascendo da moto, così violento il porfi in fuga, offendere, non che asscurar la bocca, debilitar la schiena, quarti, sopraposti, nerui, ferite, & altre sciagure, & principalmente ne i polledri, che non tanto addestrati sono à tal mistiero: Per laqual cosa si può argomentare, che non per correre spesto, torni il polledro veloce, & determinato, potendosi prouerbialmente dire; Correre, & camminare, il Cauallo per natura lo sà fare. Ma per conchiuderui, l'obbligo del Caualcatore, & del polledro, nell'atto della carriera, dirò, che dee vguualmente posto su i piedi, & mani, giusto, & fermo di corpo, & di testa, saldamente aspettar nel capo della sua carriera, & di là partirsi di passo, & poi di galoppo aspettando il partir di furia, ilche si dee far giusto, & diritto, & con la maggior velocità à lui possibile infino alla fine della sua carriera, onde l'anche à porgere incominciar dee, con la testa ferma, & al suo debito luogo, scorrendo, & affalcando infino alla fine del suo parare, & iui senza altro moto dee rimanere, fermo, saldo, & con vbbidienza auanzarsi se sia di mistiero, & dar si addietro, ò voltare, secondo dal suo Caualcatore sia tentato, & il tutto conchiudo si effeguisca senza sua souerchia fatica, per domarlo forse più presto del suo douere, che altro non direi che fosse, se non dargli mezzo da tornarlo vitioso, tristo, pigro, & disconcertato, per inclinarlo per souerchia fatica à Ierde, formelle, schinelle, reste, sciatica, quarti, discorrenze, & mille altri mali: Talche si può credere, che colui, che vuole il suo polledro prestamente fatto, più tosto l'hauerà vitioso, & infermo, che vbbidiente al voler suo; Et poiche chiaramente si scorge, che nelle piante si criano le fronde prima, & dopò quelle, i fiori, e i frutti: perciò si potrebbe dire.

Co'l tempo il frutto, & con stagion si coglie.

COME STAR DEBBA IL CAVALIERO A CAVALLO.

Cap. 6.

POiche, di ciò non anchora è stato comunemente discorso, ne da altri largamente trattato; credo se sia cagionato dalla molto difficoltà di porre in scritto, qualche solamente con l'atto pratico si può vedere, è toccar cō mani; il che dourebbe à me pure cagionar silentio, ma per esser questo, il più necessario, & principale, nella Caualleria, ardirò con licenza de gli altri, che ciò han tralasciato, & di coloro che n'hanno seccamente trattato, ragionarne anch'io; con la maggior diligenza à me possibile; hauendo riguardo più all'esser inteso, che alla consonanza di belle parole: Dirò dunque che il Cauallero à Cauallo dee stare in vn modo, il meno affettato, che sia possibile, cosa molto lodata, in tutte le honorate attioni; & essercitij, che da Cauallieri si fanno: Et perciò, anchor che il Cauallero à Cauallo debba star dritto, anneruato, & disciolto, non dee mostrarsi però affettato, ò colerico, ma con volto anzi allegro, che seueno; quindi auuiene, che molti Cauallieri, sono riusciti, & riescono, più belli vestiti (dico armati) che disarmati, perche sotto la celata, qual sia stato il volto, allegro, ò malinconico, l'affettatione, ò mutatione di membri della faccia, che far si sogliono, non si e veduta; ma disarmati poi, per molto che habbiano fatto bene, ogni minima cosa di queste, è stata di tanta importanza, che distruggendo tutta la machina, ha fatto, che ogni ignorante, non che professore, habbia tacciato tal Cauallero, & di lui parlato à suo modo: Vorrei perciò cominciando dal capo; che il Cauallero posto à Cauallo (come hò detto) mostrasse più allegrezza, che malinconia nel volto, il che farà, che non solo apporti miglior vista, ma mostrerà à circostanti, che quel che fa, ò haurà à fare il possedga bene, & che l'habbia facilissimo, & così sedendo nella sella (ma dritto) stia alquanto il corpo in dietro, & vnito cō l'arcione di dietro, che in niun modo mostri separarsi da quello, facendo motiuo, & alzandosi con le coscie dentro della sella (il che noi fogliamo dire far fenestre) ma di là poi voltando l'vffo, la coscia, & il ginocchio, venga à star in questo modo, quasi inchiodato tra i due borroni della sella, & questa è quella parte del Cauallero, che non ha da hauer quasi moto; ma come hò detto, hà da star inchiodata, per dir così: Et per esser meglio inteso, dirò, che della persona del Cauallero à Cauallo, se ne hanno à fare tre parti; le due mobili, & l'vna immobile, & per più intelligeza di ciò, hò prodotta questa figura all'incòtro, laquale se distinguera in tre parti: La prima farà il corpo, & anchor che debba star dritto, & anneruato, è pur necessario, che stia disciolto, & che al bisogno p aiuto, ò p castigo del Cauallo faccia moto: La seconda farà dall'vffo, infino al ginocchio, & questa bisogna che sia quasi immobile, & come hò detto inchiodata, che dal nõ star così; Cauallieri à Cauallo, nõ solo allo spesso commettono infiniti motiui di persona; ma s'hanno fatto rubbare gli sponi, perduto le staffe, & tal volta se ne sono politamente vsciti dalla sella, contra loro volontà; mercè delle poche forze de i Caualli d'hoggi; che se così non fosse, allo spesso si vedrebbe il simile; La terza parte è la gamba, laquale dee cadere dal ginocchio à basso dritta verso le cigne del Cauallo, che farà doue da se stessa caderà, abbãndola solo, come ho detto, & iui trouando la staffa, quella dee afferrarsi con la pianta del piede, collocandola tanto auanti, dico dentro di quella; quanto giungerà il dito picciolo à nascondersi dentro, & che toccar non debba, nè l'vna, nè l'altra falda (così detta) della staffa, almeno quella parte di dentro; ne auanzar si dee la punta del piede fuor di essa meno di due dita in circa, & accòmodatosi in questo modo il Cauallero, all' hora poi dee anneruar le gambe, & ingagliardendosi sù la sella, condurle alquanto più auanti;

meno



meno di mezzo palmo in circa, & calando la punta del piede, voltarla verso la spalla del Cauallo: dee calarsi nel medesimo tempo anchora il calcagno al possibile verso basso, laqual cosa, è non solo di molta importanza per tal effetto, ma ne prouiene maggior fermezza nella gamba; & così anco abbassandosi la punta del piede, con l'vno, & l'altro se ne ritiene più sicuramente la staffa, & finalmente voltando la punta del piede, come hò detto, ne viene anco il calcagno in fuori, cosa necessaria, per l'effetto dello sperone, accioche non così facilmente al debbile, ò inesperto Cavaliero rubbato sia; ma dee accostarlo più, & meno, secondo richiederà il bisogno, per lo aiuto, & castigo del Cauallo; & tutta la forza, che far si dee dal Cavaliero, per poter gagliardamente resistere nella sella, dee vsarsi con le coscie, & punte delle ginocchia, & accomodarsi con l'aiuto, che dà al Cauallo, & accompagnarli cõ l'aere, & Caualleria, che il Cauallo farà; & sarà di molta importanza, vedendosi per isperienza, che per molto che salti il Cauallo, vn fanciullo per debile che sia, togliendo il tempo, & l'aere di quello, mostrerà tenerli gagliardamente in esso, & vn huomo per molto gagliardo, non tenendo quel tanto, debilmente vscherà della sella & con tutto ciò gli si permetterà anchora l'appoggiarsi alquanto sù la staffa, si per tenerla più gagliardo nel piede, come anco per dar più aere alla persona, & maggiormente imbellirsi, & ingagliardir la gamba; ne perciò uò, che s'intenda, che da me si lodi il Cavaliero appoggiato sù le staffe più, nè ad altra fine, solche per quãto hò detto: le braccia poi deono star vguualmente, dico, che l'vno della redina, cioè il manco, non auanzi l'altro del cauezzone, ò bacchetta, ò spada, che sarà il dritto, se più lo bisogno non lo sforzerà, ne deono star difese, ma anneruate, hauèdo più dell'arcato, che del diritto, nellaqual cosa dee auertirsi, che il braccio della bacchetta, per lo moto che con essa hà di farsi, dee muouersi con airofi motiui, & con la istessa disuoltura, & gagliardezza, che con la spada, si farebbe, & hauendo la bacchetta in man, andando di passo, di trotto, ò di galoppo per lo dritto, la mano di quella dee assistere allo spello, appresso la cintura del Cavaliero, tanto auanti, che tocchi quasi i bottoni del vestito, & che venga a separarsi alquanto da la mano della redina, no tenendola perciò abbandonata, non che appoggiata in quel luogo, ma ferma, & separata alquanto da quella parte; Et il rimanente di quel braccio si hà a tenere in modo, che il gomito di esso, vada alquanto in fuori, & non accostato al fianco del Cavaliero, che parrebbe bruttissimo, & che la punta della bacchetta, vada quasi a cadere verso la spalla diritta; & volgendo à man destra, dallo stesso luogo si lasci cadere, sopra il collo del Cauallo attrauerzata senza partire il braccio dal luogo suo, nel modo detto, ma solo il pugno faccia l'effetto del moto, per lo aiuto del Cauallo; ma che resti la mano vn palmo, & più lontana dall'arcione, cacciata in fuori dalla parte dritta; auertendosi di nõ porla, per modo de dire, in croce, ò l'vna sopra l'altra per tale aiuto, cosa disdiceuole a vedere, & facile ad euitare; non però proibisco, tal volta bisognando trapassare il braccio, non solo la mano, per giungere a tal castigo sù le gambe, ò anche del Cauallo, & per contrario, ritirar la mano molto più addietro, per appartar la bacchetta dalle gambe, perche il Cauallo si tillichi di essa, & allhora farla cader più tosto sù la vostra gamba sinistra, & talhora più addietro: Differente farà ancho il castigo, quãdo al Cavaliero, per correggere il suo Cauallo bisognerà alzare talmète il braccio, che paia che qllo cada dal Cielo, per la scurtà, & disuoltura, che incio dee tenere, & mostrare, pche da simili castighi, & di

bacchet-

bacchetta, & di speroni, vengono poi i Caualli con ogni minimo cenno ad intendere, & stare al comandamento del Cauallero senza fare errore, ò star cò due cuori, per gli irresoluti, & timidi castighi, ò menar la coda, per que' tillicamenti, più che castighi di speroni, ò di bacchetta; & volendo poi voltare il Cauallo a man sinistra, lasciar cadere il pugno con la bacchetta verso la faccia dritta del Cauallo, cacciando similmente il gomito alquanto fuori, & così anco tanto in dietro, che la mano della bacchetta si riduca quasi vicino all'vffo dextro, per maggior leggiadria, & gratia del corpo, & in quel modo aiutarlo, & bisognando castigo, castigarlo nella sudetta maniera: Et se ben doueua io ragionarui, prima del braccio, & della mano della redina, come cosa che dal Cauallero prima si prende con essa, per salir sù, & correggere il suo Cauallo, si è lasciato, per non confonderui in sì lunghi ragionamenti cagionati da diuerse opinioni di professori, che in ciò si contengono, ò come altri vsano, che per trascuragine, ò forse per non sapere il vero modo, che vsar vi si dee, tengono la mano, tanto alta, & sfoscia, non solo ne i Caualli gioueni per correggerli, ma ne gli affinati, per adoperarli, che al raccogliere poi della mano, è bisogno portarsi le redine in bocca, per dir così; dico tanto alte, cosa pericolosa nell'esercitio dell'arme, potendosi facilmente tagliar le redine in mano a Cauallieri, che in simil modo le portano, & guidano i lor Caualli; ne tampoco dico, che la mano stia bene tanto sotto, che bisognando cacciare il Cauallo innanzi non possa: Et anchor che alcuni, che hanno di questa materia scritto, habbiano distinto i tre luoghi, doue star dee la mano della briglia; come farebbe; Il primo tanto bassa: che vicina sia al garrese di sopra il fregio della couerta: Il secòdo poco più di sopra verso il mezzo dell'arcione: Il terzo modo più alta nell'orlo dell'arcione: Io per me non gli veggio distinti in modo che'l Cauallero con la mano possa seruirsi di differenti aiuti, ò castighi, dico da persona, che non fosse molto esperta, che senza alcuno disbaratto, ò suo disagio, non si adoperasse: Direi dunque a mio parere, & per qualche in tanti anni ho sperimentato, che volendo auuezzare il Cauallo ad vna soggettione, ò libertà di mano, guidata però la redina dal dito picciolo della mano, detto auricolare, & non dall'anulare, che porgerà minor forza, & minor tento, cosa, che nell'atto pratico facilmente si scorge, dirò, che in tre modi, per differenti aiuti, & castighi, si può tener la mano al Cauallo: l'vna per soggiogarlo, & porlo sotto, & farà, quando il Cauallo anderà vano, ò troppo alto con la testa, ò per altri castighi, i quali non discorro, sì per non confonderui, come anchora, essendosene tanto ampiamente scritto da gli altri; & all' hora, bisognerà tener la mano ferma, & bassa sotto l'arcione, & farà bastante: l'altro contrario a questo, farà quando il Cauallo anderà basso di testa, ò accapucciato, & bisogna tenere la mano più alta del douere, per farlo forgere: Il terzo che à mio giuditio è il migliore per l'ordinario, non peccando il Cauallo di sua postura, ne alta, ne bassa, ma al suo luogo; star dee la mano, (come hò detto di sopra) al diritto dell'arcione, luogo temperato, dalquale potrà in vn subito nascere, libertà, soggettione, & ogni giustezza, senza pericolo, ò difformità del Cauallero, che caualca, & nel raccogliere, & ritenere del Cauallo, piegare il pugno verso la sua cintura; così, volendo spingerlo auanti, non solo potrà liberamente cacciar la mano infino à i crini su'l collo del Cauallo, che per dritta linea, tal moto correr può, & così anche in dietro, infino all'arcione, come si dice; ma per maggior libertà, volendolo a man dritta, ò à man sinistra, & a quella parte spingere, & voltare il pugno, in modo d'vna croce, dico nell'andare auanti, & in dietro, alla man dritta, & anco alla man sinistra, che in questo atto

facilmente si conoscerà il vantaggio, che porterà l'vno dito, più dell'altro, come hò detto, al voltare, & al piegare, che farsi fuole del pugno, lasciando alcuni segreti di quella, consistente ne i mouimenti d'alcuno dito particolare, che come disciplina dimostratiua, nõ possono saperfi senza maestro; fuggendosi, & lasciandosi da parte, quello che dalla giouentù tanto inesperta hoggi vsar si vede; come farebbe, l'accompagnar la briglia col braccio, ò eccedere i termini prefissi di quei moti, l'andare aperto, imbarattato di gambe, lungo nelle staffe, & mal posto nella sella, i quali, quelche far dourebbono con la mano, tal volta co'l calcagno vsano di fare, colpa di Caualli, aspri, saltatori, & pazzi, che son fuggiti ne' tempi nostri, che se la femenza perduta non si fosse di loro, farebbono al mondo più buoni Caualli, che audaci: Caualcatori; starebbono faldi i Cauallieri maneggiando quelli, & fermi sù la sella, qual' hora fossero i lor Caualli ben creati, ne farebbono astretti per aiutargli à storcere il corpo da ciascun lato, battere le gambe, & gridare à guisa di cacciatori, segno manifesto, & euidente, che habbia appresa tal' arte senza maestro; la onde, se disconuiene al musico smisuratamente aprir la bocca; all' oratore vsar gesti sproportionati, & al giostratore sconciamente scuotere il capo; non sò per qual cagione, i tanti gridi, & mouimenti di persona à caualcanti si permettano; lo scuoter la testa, il qual hoggi è tanto in abuso, essendo chiaro, che non solamente bruttezza, & disconuenevolezza; ma danno fouente cagioni; perciòche potrebbe tra quello spatio, che si torce, per inconsiderati mouimenti del Cauallo, ragionati, ò da capriccio di quello, ò da percossa inaueduta, di sprone, ò di verga, riceuere alcuna faccannata (come si dice) per la quale sia costretto tirarfi il Cauallo addosso, ò perdere le staffe, ò la sella: Et perciò fù molto accorto quel satio, dicendo ch'è figli di gran Signori per esser adulati da' lor maestri, ogni cosa potranno sapere, dal Cauallere in suora; perciòche nõ sapendo ben tenerfi, & ben gouernarfi, il Cauallo gli spingerà à terra, senza mirar chi sieno. Sarà dunque conclusione, che farà detto buono, & esperto Cauallero, colui, che saldo, gagliardo, con leggiadria, & senza affettazione starà nella sella; & che poi con giuditio, con buon tento, & con buona disciplina, farà andare, & dottrinarà il suo Cauallo.

OBLIGO DEL CAVALLERIZZO.

Cap. 7.

Essendosi trattato, come debba stare il Cauallero sù la sella, per ridurre à buono, & perfetto fine il suo Cauallo, hora in che modo harà da dottrinarlo farà di mistero, che si tratti; & ciò farà non solo con l'aiuto, & leggiadria della persona, nel modo detto, ma con la vera arte, la quale immitando la natura, quanto puote, & seguendo i suoi mezzi, molte cose cõpirà, che quella non può fare: Perciò hauendo noi ridotto il nostro polledro al fine della sua ottima; & vera vbidienza, che è il correre, & parare, & all'vna; & l'altra mano volentieri, per termini già detti; accioche cosa in lui nõ rimanga di esser ben tentata; farà bene, che il moto del dextro, & sinistro lato, intieramente conosca, & perche à questo perfettamente peruenga, essendo il più malageuole à fare, tempo farà che'l polledro, il quale non più polledro, ma Cauallo sia detto, sia dal Cauallatore in sella, per più giorni trattenuto per gli stessi modi; sì per vedere se fù per auentura bene ammaestrato, come per iscorgere il suo potere, & la sua attitudine, & dispositione, per poterlo, conforme al merito della sua sustanza, per le debite sue inclinazioni correggere, & aumentare; hauendo conueneuole auertimento alla sua tem-

temperatura, & conditione fenfitiua, ò dimeffa; per la ignoranza della quale molti polledri di buona aspettatiua, reftano di farfi buoni: Talmente che per aiutar la natura, & ridurre il Cauallo à perfetti mouimenti, vuò che colui cominci ad indrizzarlo, & aiutarlo, col calcagno folo per alcuno fpatio, & non con gli sponi, acciò che à quel tempo poi, che più infrutto fi trouerà, & con maggior riconofcimento del calcagno gli fieno men noiofi, & con minor disturbo, ò motiuo di tefta, ò di collo gli riceua, & offerifca: & à quefta attione, nõ vorrei, che fi veniffe prima che'l Cauallo foſſe di quattro anni e mezzo almeno, fe forza non vi farà alcuna volta ſcorrere infino à cinque, ſecondo la ſua natura, habilità, & offerimento. Dico dunque, che il dar di sponi à Caualli, in più modi, & in più occaſioni ſi ſuole: tal' hora preſto, & tal' hora tardi, & alle volte di quando in quando; ma il ſuo vero tempo farà, quando terrà il Cauallo parte di fermezza, alcuno conoſcimento della mano, & del calcagno, & poſto ſù l' anche, acciò che punto da vno inſueto, & nuouo caſtigo, & maggior di tutti, non ſe incorra ne i motiui ſopradetti, & che riuſcir poſſa con minor disturbo, & riſico del Cauallo, & del Cavaliero, & che in quell'atto ſi poſſa guidare, correggere, & gouernare con l'aiuto della mano: Si potrà ancho dar preſto, & prima del tempo preſiſo, & farà quando il Cauallo foſſe di natura inſingardo, arreſtato, di mal cuore, duro al calcagno, poltrone, & malinconico: Et per ciaſcuna di queſte cagioni, vi farà lecito farglieli riceuere à queſto modo: Porrete il Cauallo in luogo piano, & ſpazioſo, & da fermo, à fermo gli e darete, ò farete dare, da huomo, che ſappia, & poſſa farlo, acciò che gli ſenta quanto maggiormente ſi potrà, & faranno da cinque, ò ſei ſfianconate, volendo coſì dirlo ſecondo la commune voce, & che ſieno ben gagliarde, nel modo detto, appartando ſubito il calcagno dal fianco: Suole all' hora il Cauallo, ò riceuergli, & all' hora lo auanzerete, ò difenderſi in quell'atto, in due modi; l'vno farà porſi in fuga; & all' hora tener dee il Cavaliero ferme le gambe d'auanti acciò che lo ſprone non gli rubbi, & nel miglior modo poſſibile ritenere, & quietare il ſuo Cauallo, & ſe il diſordine non foſſe tanto, che gli pareſſe aſſecondargliene vn'altra, dopò hauerlo ridotto, & quietato, lo farete più, & meno, ſecondo ſi conoſcerà la ſua natura ſofferente, ò per contrario impatiente à quello: l'altro modo farà porſi la teſta ſotto, attrauerſandofi, & buttando la groppa, hor quà, hor là: all' hora dico, che douete dargliela continuando ſempre più gagliarde, l'vna, non aspettando l'altra con aiuto di voce, per inanimarlo auanti, finche patientemente lo ſoffrirà, alzandogli con le braccia la teſta, cacciando la mano auanti, incaminandolo per lo più dritto poſſibile, & vedendo che'l Cauallo, in allargar le gambe, moſtri maggior volontà in auanzarſi, bafterà per quella ſola matina, & poi di quando in quando ſe farà neceſſario, alcuni giorni dopoi, ritornare allo ſteſſo, & ſempre mirare al più, & al meno, ſenza punto ſdegnarlo: ma conforme à quello, che può ſofferire, hauuto riſpetto al pelo, alla natura, & à ſentimenti di cotal generato, laſciandolo poi diſingannato, & diuertito dallo ſdegno; manſueto, & accarezzato, acciò che all'altra volta, ſe coſì ſia di biſogno, non ſi troui diſſaurito, ſoſpetto, ſdegnato, & poſto in fuga: Auertendoui, che in tre modi ripartir ſi dee l'aiuto, & caſtigo dello ſprone: Il primo farà vicino le cigne, doue non ſolo ſolleuerà il Cauallo, ma lo ſpignerà auanti, & iui còdurrà anco le ſpalle al luogo, & voler del Cavaliero: Il ſecondo poco più adietro, & farà il vero, & debito luogo, oue lo ſprone ordinariamente adoperar ſi dee, più, & meno, ſecondo per aiuto, ò caſtigo del Cauallo ſi richiederà, hauendofi riguardando all'animo di quello, & à quel che potrà, & douerà ſofferire, eſſendo che alcun, di eſſi, quando per la lor natura, & quando per ſouerchio battere, ſe ne accorano, ò ſi afficurano molto, & altri ſi diſperano, & ne diuengono più ſogofi, ardenti, & inſoffereti:

Il terzo & vltimo luogo farà alquanto più addietro verso il fianco del Cauallo, & a quel luogo, non solo caſtigherà, ma condurrà, & foſterrà, la gropa, ò anche di quello; ſù l'vno, ò l'altro lato, & quando più dentro, ò più fuora della volta: Et per vltimo in quello ſteſſo luogo opera perſettamète accioche con maggior facilità, & con più bello aere, ſi poſſa aiutare la volta di calci, ò d'anche: & al fine la verà proprietà dello ſprone, è di condurre, aggiuſtare, ſpingere, aiutare, & caſtigare ripartitamente come farebbe, tal volta piano, tal volta forte, & all'vltimo fortiffimo per aiuto, & final caſtigo, & ſia di modo, che per tale il Cauallo lo riceua, accioche ſi vnifca con le ſue forze; & non grattandogli i fianchi, come da ſoſci, timidi, & ineſperti Cauallieri ſi ſuole: Onde poi ne rieſcono i Caualli, non ſolo vitioſi, & raminghi, ma arreſtati, & reſtiti, & particolarmente ne deriuà, il torcerſi, il menar la coda, & finalmente il voltarſi a gli ſproni, oltre il poco ſaggio, che di ſe darebbe il Cauallero, caualcando il tal modo.

MODO DI SPESOLARE IL CAVALLO, CON ALCVNI
auertimenti in queſto. Cap. 8.

A Tempo che il Caualcator di ſella, hauerà ben riconoſciuto il ſuo Cauallo, per l'ordine, che nell' antecedente capitolo ſi è diſcorſo, accioche per ciaſcun verſo, ogni aiuto, & caſtigo conoſca, dee prima d'ogn'altra coſa, mantenerlo vbidente ſù l'anche, ilche difficilmente ſi ottiene alcuna volta, ſenza l'artificio delle calate, purchè conuenienti ſieno alla qualità, forza, & habitudine del Cauallo, come particolarmente ne hò diſcorſo nel ſecondo capitolo di queſto libro; nè vorrei che p venire a tal atto, & per ridurre il Cauallo a tale vbidenza, gli ſi vſaſſero alcune violente botte di mano, come da alcuni nel tempo paſſato ſi è vſato, come particolarmente vi tratto a carte 17. del mio primo libro delle briglie; Nè reſtar ſi dee di mantenerlo alleggerito, & diſciolto ſù l'trotto, nel modo delquale al 1. cap. di queſto libro vi fu diſcorſo; Et perciò ridotto a tale vbidenza, come anco ſù l'galoppo, l'eſſetto delquale farà di adolcire, & quietare i Caualli ardenti, & fogofi, dar fermezza a quelli di poco appoggio, & eſſendo corto il galoppo, & ſoſtentato dalle braccia del Cauallero, non manco profitto produrra a Caualli peſati, & abbandonati: Et ciò fatto, voglio, che ſpeſolar ſi debbano, alche in diuerſi modi ſi conducono; Et eſſendo ſolito moſtrargliſi, & ridurre il Cauallo a tal fatto nelle calate; trouerete, che molti di eſſi per viltà la reſiutaranno, eſſendo alcuna volta la calata molto pendinoſa, per eſſer delicati di baſſo, di poco neruo, ò aſſai giouani: a tai Caualli, non douete laſciar di dargliele, ma le meno pendinoſe poſſibili, & vſar diuerſi modi, & diuerſi artifici, ſecondo la lor natura, ſenza faſtidirgli, nè continuamente tormentargli in quel luogo, nè in vn modo, mà variatamente (come farebbe) trottrandolo per lo dritto, andarlo tal' hora alzando, & tantoſto trapañandolo più auanti, ricercarlo allo ſteſſo, & lo ſpeſolarete ſenza fermarlo, & con quella ſteſſa furia del trotto l'inuiarete a quell'atto, & vedrete che più facilmente ſi ridurrà, & con minore ſuo increſcimento, ilche potrete anche vſare con Caualli, che nõ ſoffriranno eſſere ſpeſolati da fermo a fermo, buttàdoſi per loro diſenſione, hor' in quà, & hor' in là: I quali Caualli, anchor che alcuni vogliano, che debbano porſi in vn luogo ſtretto, oue non poſſano diſcoſtarſi, nè per l'vno, nè p l'altro lato, & iui trouagliargli, a me non piace: Ne niego io, che di molte coſe, che ſi aſſaggiano, alcune di eſſe ne rieſcono; ma ſe farà Cauallo di cuore, ſpiritoſo, & ardente, maggior noia iui torrà, &

con maggior periglio del Cauallero si eseguirà: Et se farà debile, & di poco animo, tanto più si auuilià, quanto più si risoluesse il Cauallero traugiuaruelo, credendosi forse di assicurarlo, & fargli togliere più soffrimento, & maggior lena: Alche trouo, che bene spesso ci inganniamo, & quando crediamo d'auanzare ne i nostri Caualli, ne riescono, non solo fastiditi, ma ributtati, & auuiliti; & perciò addottrinar si deono in luoghi spatiosi, & liberi, & per mezzo di quei rimedij, & aiuti, che con essi haueranno continuamente da persistere, & guidarsi; Talche, per gli detti inconuenienti, à me non piace tal dottrina: Si fuole anche vsar con Caualli spiritosi, & agili, condurgli di passo lento, & tardo, & tentargli in quello, solo con lo aiuto, & cenno della lingua, della polpa, & tal volta con vn minimo cenno dello sprone, & della mano, & ponendogli la bacchetta sù le spalle, & tal volta la punta di essa sù le gambe, lo anderete accennando, & spesolando, finalmente riducendolo con piaceuolezza a tal moto:

Auertire anchor si dee, che ve ne sono de gl'altri, che si arrestano, & vederete, che al tempo che si alzano, si rispingtono con mal animo addietro, & a costoro vuò che si vada di galoppo, & di quando in quando con la stessa furia alzandolo, con porre la mano auanti, accostar la polpa, & tal volta il calcagno vicino alle cigne, & inanimarlo con la voce, sempre auanzando più auanti, & facendo lo stesso tante volte, finche conoscerete, che si ponga al bene, & allhora accarezzar si dee, & di passo menarlo alquãto più auanti, accioche dopò tolto fiato riconsolser si possa, se in quel suo mal animo persiste, ò se pur si pone ad vbidienza: Et perche altri ve ne sonno anchora, che in alzarsi, non solo si auanzano, ma impetuosamente si spingono auanti, difendendosi, & abbandonandosi sù la cauezzone, ò briglia; allhora vuò che lo ritirate in dietro, & dolcemente ritirandolo, andarlo a quel tempo alzando; cosa certo di molto profitto, per la sperienza fatta, & l'vsarete tanti mattini, insinche conoscerete il vostro Cauallo rimesso, & castigato del suo errore: Altri visono, che s'impennano, & se inalberano, con molto pericolo del Cauallero: questi deono auuezzarsi con molte carezze senza aspreggiargli, ne violentemente battergli sù le gambe, come da alcuni si fuole: Ilquale aiuto, negar non vi potrò Io, che vtil non sia, insino ad vn certo termine: Ilche fatto, vorrei che con la mano sfocia al possibile, senza aspreggiarlo (come hò detto) accioche non si ponga in maggior confusione, essendo il Cauallo, agile, & di molto cuore; che poco fosse il motiuo, & l'aiuto, che dal Cauallero gli si porgesse; & nel medesimo tempo, che stà per alzarli il Cauallo di terra, che allhora, tantosto gli si lasciasse quasi cader la mano tutta sù'l collo, & allentandogli a tal modo le redine, fargli segno di passare auanti, per diuerterlo da quello, & andarlo temperando, & ponendo ad vbidienza, & a terra; & con questa diligenza, dico, che sarà impossibile à commetter più tal errore: Et vltimamente essendo il Cauallo pesato vsarete il contrario alzandolo di vantagio, tirandolo, & sostentandolo sù: però ne all'vno, ne all'altro modo di quanti ve ne sono detti, vorrei che per pensiero si facesse segno a tal tempo d'aiutare il Cauallo di dietro, come hoggi di, cõmunemète veggo viare, che vogliono al fine, che tutti sieno aspri, & saltatori; cosa cõtraria all'età nostra, nellaquale non pure in questa, come in ogn'altra cosa manifestamète si scorge, quãto declinata sia la natura: Et in tal atto i giouani inespri sogliono incorrere a molti disordini, essèdono Caualli che al principio del suo spesolare, p' rincrescimèto, & disgusto, che incio sètono, come cosa nuoua ad essi, nello stesso tẽpo; che si alzano d'auanti, si preuagliano, & aiutano cõ l'anche, più tosto p' resistèza, che per vera habilità: del che coloro inuaghiti, ve gli accompagnano

con variati, & violenti aiuti di dietro, senza accorgersi, che'l Cauallo ciò fa per sua difesa, più che per agilità forza, ò volontà di saltare, & à tempo, che douerebbe star su l anche, & vbidiente allo spesolarfi d'auanti, se lo ritrouano abbandonato su'l Cauazione, ò briglia, & piantato su le mani.

DISCORSI NECESSARII, PRIMA CHE'L CAVALLO

al repulone si riduca. Cap. 9.

PRima, che a tal trattato si venga, dirò pure, qualche da alcuni vsar si suole, che prima al raddoppiare, & poi a caso al repulone ridur vogliono il Cauallo, persuadendosi, che come da i lor Caualli si farà vna volta intiera, che più facile farà poi a condurgli alla mezza volta, senza voler considerare, quante particolarità seco richiegga questo maneggio di repolone: Et per la sperienza si scorge in qual si voglia attione, che passar dee prima la persona per gli moti più facili, accioche possa più facilmente condurfi à i più difficili: Ecco dunque, che bisognerà dalla mezza volta ridurre il Cauallo alla intiera, per caminar co i debiti ordini, & si ingånano coloro, che pensano, hauendo il suo Cauallo al raddoppiare, che l'habbiano anchora così facile, giusto, & vbidiente, secondo il douere a i repuloni, senza mostrarglieli; credendosi, che hauendo il Cauallo facile alla volta intiera, l'harà più facile alla mezza, non considerando quante cose à tal caualleria conuengano, come farebbe l'vbidienza dell'aspettare, & così anco del partire, tal volta di galoppo, & tal volta di furia: l'accomodarfi al parare, & il voltar poi à quella forte di repulone che vorrete. Et per isperienza si vede, che saranno più quei Caualli, che maneggiando ne i repuloni bene, raddoppieranno anchora, che quei che raddoppiano, possano così facilmente maneggiare ne i repuloni, iquali a tempo nostro, mi pare che à fatto lasciati sieno; Et benche ci seussimo, che le occasioni delle guerre, steccati, tornei, & altre feste (lequali hora non vi sono) erano cagione d'indurre i Prencipi, Cavalieri, & altri, à farsi esercitare i lor Caualli a simile Caualleria. Con tutto ciò meglio farebbe, & così si douerebbono i Caualli in ogni modo essercitare, più che a queste tante crouette, ò forse mal raddoppiare, che hora alcuni fanno: poiche chiaro si scorge, che in tal forte di maneggio, non solo il valor del Cauallo si scorge, ma l'arte, il valore, & il giuditio del Caualiere: Et se il repulone farà lungo, come per regola dottrinale, esser dee, iui si conosce, la velocità, l'ardire, & la vbidienza del Cauallo: Et se farà corto, nell'vno, & l'altro, il partire, & al ritenersi, la schiena, & la vbidienza della bocca, dipendente quasi da quella: Conoscesi anche la prestezza nel voltare all'vna, & l'altra mano, tanto per l'habilità del Cauallo, come per l'arte del Caualiere; Et finalmente con questa maniera di maneggio, si guadagnano i preggi ne i tornei, guadagnando la mano al Caualiere, & con esso la vita à gli steccati, a gli inimici; anzi alle guerre in vn medesimo tempo si assalisce, si salua, & si riduce ad honore il Caualiere, lasciando da parte quello che di burla si vede ne i giuochi de' Caroselli, & in altri: Ecco dunque, che questa è la vera Caualleria, che più d'ogn'altra vsar si douerebbe, sì per l'vtile detto, come per la leggiadria, che seco apporta nõ solo p lo Cauallo, ma per lo Caualiere (come hò detto) poiche in quella si vede, il partire, la velocità, il parare con la sua vera, & giusta fermezza di testa,

l'aspet-

l'aspettare in qualunque modo si fia, il voltare, cò più, & manco preffezza, il fermarsi, ò ripartirsi anchora, & finalmente feco mostra tutto il mestiere, & vbidienza di questa singolare, & valorosa Caualleria.

COME SI DEE MOSTRARE AL CAVALLO
il repulone. Cap. 10.

Volendo il Cauallero per gli veri ordini introdurre il suo Cauallo à tal Caualleria, dee prima mirar, che bene allegerito stia d'auanti, ben posto sul anche, giusto, & vbidiente al parare, giusto di collo, & di testa, vbidiente all'vna, & all'altra mano, non solo di passo, & di trotto, ma che pronto, & vbidiente anco stia à farlo di galoppo; Et qualche tanto importa, stia sofferente, cossi al gouerno, & castigo della mano, come anco à quello dello sprone, per ciascun lato, & ridottofi à questa, & ad altra vbidiezza, come si dirà; all' hora sia tempo, che si riduca a fargli conoscere, vno de due modi di maneggio à repuloni; (per così dire) anchor che tre, dicano alcuni che siano; come farebbe, di tutto tempo, mezzo tempo, & contra tempo, potendosi dire, che quel di mezzo tempo, sia lodeuole, fra tutti gli altri estremi, si perche la forza de' Caualli, per effecution del primo che farebbe di tutto tempo, non vi corrisponde à tempi nostri; come per esser l'altro pericoloso, & non di molto magistero, & arte, non potendosi credere che sia sicuro, qual' hora con l'anche non aspetti, & falchi bene, & che per l'vbidienza non si sollevi, d'auanti, per auuiarsi ne i mouimenti, discorrendo tal' hora per il dritto, & tal' hora per l'vno, & l'altro lato, seruendosi al fine il Cauallero di quella sorte di maneggio, che più facile, & natural sia per il suo Cauallo, & ridottofi nel modo detto vuò, che prima s'indirizzi, & che ben conosca il moto, & aiuto della mano, accompagnato da quello del calcagno, tanto per l'vno, quanto per l'altro fianco, & che facilmente, & con vbidienza condursi faccia da vn lato all'altro, moto di molta importanza, qual facendosi ben conoscere al Cauallo, & che à quello vbidisca, sia poi, che con vn minimo cenno di polpa ò di sprone, rimetta in vn subito à segno, & ad vbidienza la groppa, ò anche, senza discomporgli così facilmente & ridurle fuora della volta, & à questo si rimedierà, come farebbe conducendo il pugno à destra, suolgendolo in modo, che venga il Cauallero à scoprire il dito picciolo, non solo tutti gli altri di quella mano trappassando il segno dell'arcione, & accompagnandoui similmente lo sprone sinistro, di passo si conduca il Cauallo, caminando sopra della destra mano, & con la sinistra incaualcandola sopra di quella, & tornando poi all'altro lato per contraria guida, tanto di mano, quanto di calcagne si conduca, & incamini, mostrandosi al Cauallo, non solo con piaceuolezza di mano, accioche della testa, & della bocca non si discomponga, ma di sprone; si per la difficultà, che in ciò il Cauallo ritroua, come per lo continuo stimolo del calcagno, che verrebbe à fastidirsi, & porsi in alcun disordine, & muouerne facilmente la coda: Dee il Cauallero, a tempo che à tai mouimenti il suo Cauallo conduce, particolarmente mirar bene sù le mani di quello, perche allo spesso, & quasi di continuo, andrà ponendo di sotto quella mano, che hauerà da incaualcare sopra l'altra, come farebbe, la sinistra còdur sopra la destra caminando per quella parte; & scorredò sù la parte sinistra, la destra còdur per di sopra la sinistra, & nò di sotto, come hò detto, tãto p l'vno quãto per

G

l'altro

l'altro lato che si camini, altraméte farebbe imperfettissimo il moto senza tal'ordine, pericoloso, & con maggior confusione del Cauallo; & douendosi in quello atto, condurre giusto di testa, & di collo, con la mano, & di groppa con l'aiuto dello sprone, auertati, che camminando il Cauallo sù la destra, & scorrendo in quella maggiormente con la groppa, che con le spalle, gli si potrà all' hora accostar la polpa della gamba, ò sprone destro, vn poco più addietro verso il fianco, fermandogli anco à quel tempo la mano, per raffrenarlo, & ritenerlo in quello atto, & nello stesso tempo condur le spalle: & così poi per contrario, scorrendo il Cauallo con esse più di qualche gli conuiene, si dee all' hora, fermargli la mano, & con lo sprone andar lo castigado per la parte contraria di quella doue lo vorreste, & così lo condurrete più libero, & più giusto di testa, & vguualmente di groppa à quello lato (come hò detto) potendosi ogni volta, per quella stessa parte, che più, & meno oprimerete lo sprone accòpagnar similmente la bacchetta (essendo necessario) sù la spalla, & tal' hora con la punta di essa dar maggior mouimento alle gambe, acciò che per quello venga con più resolutione ad incaualcarle: Appresso vorrei che l' vostro Cauallo addestrato fosse in altri mouimenti anchora, prima che à tal'atto si riponga, come farebbe, ridurlo di passo ad incaualcar le gambe, tanto per l'vno, quanto per l'altro lato, con introduruelo in modo d'vna picciola bischia sù l'vna, & l'altra mano, ripartendo quel moto, quasi come mezza volta, incaminandola, & diuidendola in due, ò tre passi per ciascun lato dolcemente, & tal volta dandogli prestezza, acciò che si vada accomodado ad incaualcar le gambe, (come hò detto): mezzo sufficiente à farlo più destro, & di maggiore habilità nel prender della volta, & per poteruelo perfettamente introdurre douete, (prima che si stringa al repulone) continouarlo in due forti di maneggi, essercitio principalissimo per dargli perfetto principio, con maggior prestezza, & habilità in quello; & questo vfarete in vn repulone di giusta, & conueniente distanza di passi 20. in circa, & iui lo

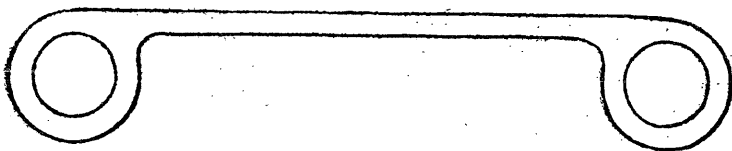

condurrete così di trotto, come di galoppo, & al capo di quello alzarlo (se spefolato stà) due, ò tre posate secondo la vostra sodisfatione ò necessitá del Cauallo, volgendolo due volte per mano, all'vno, & l'altro capo di quello, & che ciascuna volta sia di passi 10. in circa, purché tonde siano, hor di trotto, & hor di galoppo, come più gli sia necessario, fuggendo particolarmente le muraglie, anzi ponendosi al mezzo del campo, acciò che il Cauallo non vada renitente, ò fuggendo quella, per trouarfela di rimpetto al ferrar della volta: Et dopoi ben ridotto à questo, vorrei, che altro tanto si continouasse in questo altro modo di repulone.

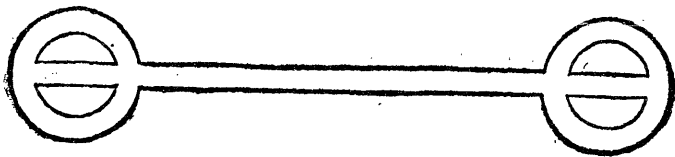

che è quello, che il Grifone vi dimostra a car. 65. della prima stampa, & della seconda a car. 77. & così anche il Fiasco a car. 99. & se pur lo producono per l'effetto che discorrono, per farui noto il mio parere: voglio che si riparta la volta per mezzo, come il disegno dimostra, entrando, & uscendo per quel mezzo in vn modo, che ò sia di trotto, ò di galoppo, finita la volta, & posto il Cauallo per lo dritto lo spelerete con due ò tre appresentate; ilche si farà tanto al fine del repulone, prima che si entri alla volta, quanto all'uscir di quella, inuiato per lo dritto, come hò detto, & dopo esser ben introdotto à questo, potrete appresso incominciare à spolarlo dal terzo di quella volta, tanto andando di trotto, quanto di galoppo, come per mezzo di quei pochi punti si vede, & l'usarete così all'entrare, come all'uscir di quella, aiutandolo non solo con la polpa, ò sprone di fuora, ma guidarlo, & sostentarlo nel medesimo tēpo con quello di dentro da quādo in quando, & quasi con ambidue al paro; Ilche dico così, che per esser il Cauallo giouene, & principiante, & la volta così larga, volendo fuggir tal fatto, non possa facilmente buttar l'anche, hora per la parte di fuora, & hora di dentro della volta: auuertendosi, che il tutto si faccia aiutato in differentemente dalla mano: come farebbe, con quella della briglia, & cauezzone alta, si pesato, & abbandonato fosse, cacciandosi fuora con ambe le polpe delle gambe, ò sproni, essendo così larghe le volte più, & meno, secondo l'ardire del Cauallo, il quale essendo di molto cuore, basterà taluolta il fischio della bacchetta, & taluolta calargliela su la spalla, & finito il termine di quei punti, & postolo per lo dritto facilmente lo incaminate di galoppo all'altro capo del repulone, & iui nè farete anchora altrettanto: Et con ciò vi conchiudo, che sia utilissimo maneggio, per facilitare il Cauallo, perche tantosto conosca il cenno della mano, non che lo intiero aiuto di essa, & anche quello dello sprone, così nell'appicciar della volta, come nel chiuderla; & questo apprenderà il Cauallo, tanto all'entrar della volta di quel maneggio, quāto all'uscir di quella, facendo in tal atto il moto, & effetto quasi d'vna mezza uolta, venendo con quello à muouere le spalle, & incauallar le gambe senza difficoltà, come à Caualli giouani conuiene, anzi si manterrà largo, & senza occasione di poterli stringere in quello, ò altra difensione usare: E cosa degna da saperli anchora, & massimamente perche da alcuno spesso si vede usare il contrario, che à quel tempo che il Cauallo volta à dritta, si lascierà andar con la testa à manca; & se à quella volta: mirerà alla destra, non considerando, che ad ogni mano che'l Cauallo volga, di passo, di trotto, ò di galoppo, in qualunque modo che sia, dee non solo continuamente mirare à quella mano; ma così inchinarci alquanto la testa à quella parte; seguendo poi con molta giustezza di groppa, senza inchinarla; come nel seguente capitolo si dirà: Et ciò fatto, & bene introdotto à quanto s'è detto, allhora poi con maggior facilità del Cauallo, & meno trauglio del Caualiere lo potrete stringere al repulone: Ma notate bene, che ogni volta che lo vorrete condurre à simile lettione, douete in ogni modo fuggire i luochi stretti, & corti, se altra occasione non vi sforza, anzi mostrarli in luoghi piani, lunghi, & spatiosi, & in qualunque modo usarete il repulone, sia per lettione, continuamente lungo, & non corto, dalche prenderà il Cauallo maggior volontà d'auanzarsi sempre più auanti; onde similmente vi dichiaro, che se pensate dargli questa lunghezza allo spesso di furia, diuerrebbe il Cauallo piuttosto ributtato, che auantaggiato in quello, & per contrario, auuezzandolo al corto, non solo non giungerebbe poi così velocemente al capo del repulone, & maggiormente al lungo, ma ne tampoco uscirebbe forsi così facilmente, & così pronto dalla mano; Et essendo il Cauallo poltrone ò di mal cuore, maggior disordine ne nascerebbe, mantenēdolo nel corto; nè

perciò è da tacerfi, che à Caualli giouani, in lungo non fia di profitto, auertendofi però particolarmente al fuo ardire, volontà, forza, & soffrimento, come poco prima vidiu: Et volendofi di queſto tenere alcuna certezza, tutti coloro, che ſperienza han fatto di Caualli dottrinati in quella regola antica, tanto ſtretta, & tanto foggetta fu: l'anche haue: anno conoſciuto con quanta difficoltà ſi poſſano diſuiare da quella in volerlo adoperare più largo: Et per contrario, con quanta facilità ſi ſcorge, che in vn ſubito dal largo ſi poſſano ridurre commodamente, & con bel modo allo ſtretto, con ſoggiogarlo ſolo con la mano, accompnata con lo ſprone, conchiudendo che il vero ſtile ſia di dottrinare i giouani Caualli ne' loro principij continouamente al lungo, & al largo, prima che di fatto allo ſtretto, ò al corto ſi riducano, per le cagioni dette, & per gli modi, & per gli termini preſcitti.

ULTIMI AVERTIMENTI PER STRINGERE IL CAVALLO:
al repulone. Cap. II.

VTil coſa mi pare, prima che ſi venga alla concluſione di queſto trattato, ricordarui a quanto douete auertire nel maneggiare il voſtro Cauallo in quaſi uoglia modo che l'adoprerete; Come farebbe, l'andar dritto, parar bene, ſcorrendo con tante falcate, più, & meno, che al modo del repulone ſi richiede, voltar tondo, giuſto, & non colcato, per lo periglio, che ſeco porterebbe (oltre il parer brutto, ſecondo me) ne ſouerchio poſto ſù l'anche, che incolato volgarmente ſi dice: Voltar ſi dee ancho giuſto di teſta, & di collo nel modo detto, nè meno vguale dell'anche, le quali ſeguir deono il moto delle ſpalle, cioè, che'l Cauallo non le butti fuor della volta, che farebbe coſi fuor dell'ordine, & bruttiſſimo alla viſta, come porgendole più del douere dètro la volta, laqual ne riufcirebbe tarda, & il Cauallo irriſoluto a quello, oltre che farebbe brutto il Caualiere: l'andare, & ritornare ſia continouamente per vno ſteſſo luogo, & le volte ſieno vguale nell'vno, & l'altro capo del repulone, ben ferrandole, non ſolo con l'aiuto dello ſprone contrario; ma accompnato da quel di dentro alquanto anchora, per poterla ben finire, che attendare, dir ſi ſuole: conducendo ſempre il Cauallo, per il ſuo primo ſolco: Et finalmente lodeuol coſa farà, che il Caualiere conduca in tal modo il ſuo Cauallo, che poſſa alla fine de i repuloni moſtrare maggior furia, che al principio di eſſi, ſe poſſibil farà, acciò ſi habbia principio, mezzo, & fine: Et eſſendo regola ordinaria, che in tutti i moti circolari, incominciare, & finir ſi dee ſù la mādritta, biſognarebbe ogni volta che ſi veniſſe a tal atto di repulone, per far queſto effetto, eſſer tre, cinque, ò ſette; & queſto dar nõ ſi può per regola, atteſo, quanti più ſono, maggior arte, & giuditio tener ſi dee in quello; hauendofi da tener la mira alla taglia, forza lena, ſoffrimento habitudine, & bocca del Cauallo: Et perche ſi è detto eſſer obligo, che'l Cauallo moſtri maggior furia alla fine, che al principio, & mezzo di quel maneggio; perciò vorrei che due modi nel moſtrar di repuloni ſi viſſero: Come farebbe: i Caualli fatti, nel primo fargliſi vſcir dalla mano in modo tale, che in quella diſtanza poſſibile del repulone, poſſa nel ſcòdo auanzar di furia, & nel terzo finir con tutta la ſua furia poſſibile: Et i Caualli giouani, & principianti, (acciò che in vn medeſimo tempo poſſano moſtrare, coſi la ſua fermezza, lena, ſoffrimento, & volontà, come per fuggire alcun diſordinato effetto) ſi auuiateſero nel primo repulone di galoppo, nel ſcòdo più di galoppo, nel terzo di mezza furia, nel quarto di maggior furia, & nel quinto di tutta furia; Et per cominciare a moſtrarui, & farui più noto con la ſua vera ragione, il repulone

pulone di tutto tempo; dee il Cauallero auuiare il suo Cauallo dritto per vno spatio buono, & conueneuole ad vn repulone, come farebbe di paffi 16. che sono palmi 60. tenendo sempre più del lungo, che del corto, per le ragioni già dette, & iui, al capo del repulone speiolarlo dritto, facendogli dopò quello dar vn passo auanti, & poi passeggiar la mezza volta, più, & meno larga, secono la taglia, & intentione del Cauallo, guidandolo dritto all'altro capo, con lo stesso modo nel ritenerli, & fermare, & dopò torre la mezza volta all'altra mano con la stessa vbidienza, & riguardo, & questo duri infino a tanto, che di ciò accorto, con gli stessi ordini drizzar si possa a farlo su'l galoppo, con mantenersi giusto, dritto, & vbidiente su l'anche, speiolato, & alleggerito d'auanti, auertendo, che in tola il Cauallo, più presto auanzi vn passo auati, che torni in dietro, perche nel luogo istesso pigliando la volta, possa senza disconcerto, ridurfi con le mani, doue era prima stato co' piedi; & in tal guisa, farà col tempo, non solo per gli suoi termini la mezza volta, ma perfetta: Alche ben ridotto il Cauallo, & che ben assicurato, & accomodato stia, parendo al Cauallero, che di giorno in giorno si riduca a maggior vbidienza, per auanzar camino, potrà incominciare nello scorrere che farà con l'anche, dopò giunto alla terza falcata, appiccicar la volta speiolata d'auati, a quel tempo, che'l Cauallo si anderà alzando da terra; & all' hora aiutarlo piaceuolmente con lo sprone dell'altro lato (che sprone contrario, ordinariamente si dice) potrà il Cauallo in mostrargli questo, ò colcarsi su la volta; ò stringersi in quella colcandosi: All' hora lo douete castigare, non solo con lo sprone di dentro vicino le cigne, per diuertirlo da quello, & alzarlo, ma etiandio con l'aiuto della mano, porgendogliela, alquanto più alta, & fuori della volta, per solleuarlo, & sostentarlo, acciò possa più forte, più sicuro, & più tonda ferrarla, & stringendogli, douete sfociar la mano, & non solo con quella condurlo auanti, ma allo stesso tempo, con lo sprone di dentro, tal volta aiutarlo, & tal volta castigarlo, se il difetto accompagnato fosse da mal animo: Ilche essendo così, non basterà solo l'aiuto di dentro, ma da tutte due le parti insieme, castigarlo bisogna in vn tempo, per poter ridurlo più fuori alla volta, & diuertirlo da quella sua opinione, non lasciando ancho di ricordarui, che conducendosi il Cauallo a questa mezza volta del repulone, in qualunque modo farà, a terra, ò speiolata, che non s'incorra in quell'errore, doue molti, non bene accorti di questo, sogliono incorrere; & volendoci mirare, trouerete che in vece di ridurre il Cauallo, che la faccia, come si dee, giusta, tonda, & speiolata, su l'anche, & chiuderla, nõ solo con le spalle, ma con la testa inchinata a quella, nel modo che cõsiderar potrete, da qualche la seconda mano vi mostra, allo spesso la lascerà imperfetta facendolasi rubbare, dalla metà della volta innanti, verso il ferrare, & attondar di quella, del modo che dal disegno si conosce, & la terza mano v'insegna, cosa facilissima, fuor d'ogni ordine, & misura.

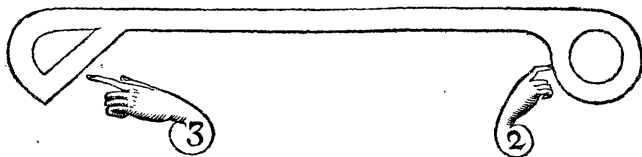

Si suole anco da alcuni incorrere, in vn'altro differente errore, non meno degno di correptione: come farebbe, in iscambio di andare a parare dritto al capo dal repulone; per toglier poi la volta, come poco prima vi si è detto, si riducono al parare del repulone falsamente a condurre il Cauallo, quasi vn terzo di volta prima su la mano sinistra, & poi

poi vengono à voltar su la diritta, & così p contrario poi nell'altro capo del repulone, prima voltano vn terzo alla destra, & poi pigliano la volta alla sinistra per finirla; così à mio giuditio, che con perderfi maggior tempo, farà anco di maggior fatica, & con meno obediencia del Cauallo, oltre di esser assai brutta alla vista: che di ciò vorrei solo seruirmi per castigo del Cauallo, quãdo allo spesso venissi à rubbar la volta; & dopoi ben aggiustato, seguir come vi si è detto, & che da molti Cauallieri vsar si fuole; & così dirò, che ridotto il Cauallo ad vna intiera vbidienza, sapendosi risolvere il Caualliere, potrà dallo stesso repulone à tutto tempo, facilmente far dipender gli altri due, et andio se à quello continuamete affuefatto fosse il Cauallo: Et essendosi ben instrutto, dico che ogni volta, che farà dal Caualliere ricercato, tanto à quel di mezo tempo, quanto all'altro di contra tempo, potrà senz'altro con facilità riduruelo, offeruando solamente di non dargli tanto tempo, solche fatta la prima posata, & ben falcata, nella seconda appiccicar la volta, nel maneggio basso à mezo tempo: Et vltimamete prima che finisca di parare, quasi all'entrar di quello, toglier la volta al repulone di contra tempo: Et ridotto à tal termine si potrà dire, che perfetto sia, & che altro non gli manchi, che porlo al moto circolare che raddoppiar si dice, & iui stringerlo, per così volgarmente dire.

MODO DI INTRODURRE IL CAVALLO

alle volte raddoppiate. Cap. 15.

IL nome di questa Caualleria è nato dal maneggio istesso, poiche à ciascuna mano le volte si raddoppiano, & perciò comunemente si dicono volte raddoppiate, nelle quali volèdo il Caualliere introdurre il Cauallo, primieramente deue hauerfi riguardo non solo à chi caualca, ma al Cauallo, alla qualità del maneggio, al luogo, & al tempo che si maneggia; & hauendolo perfettamente con douuto ordine, con vbidienza, & fermezza ammaestrato in vna di quelle tre forti di maneggio, nelle quali per ridurlo necessariamente gli son mostrati i moti circolari, riducendolo continuamente à poco à poco da i larghi, à i più stretti di maggior soggettione, & vbidienza; si potrà poi cò maggior ageuolezza ridurre alle volte raddoppiate, principiando & finendo su la destra, come fu detto: Talmente che hauendosi il Cauallo che è il soggetto, il moto, che è il maneggio, & il maestro, che in vece della natura adopera, sia di mistiero anchora hauer il mezo còueniente, per così fatta attione, il quale à mio parere farà, che il Cauallo, prima che si drizzi, bene incaualchi le gambe principio vero, & sostantiale, per ridurlo à questo mouimento, il qual effetto gli si può mostrare in più modi, essendo il Cauallo disposto à questo, sarà il primo, raccordandoui di quello, che al cap. 13. car. 76. si disse fu questa materia: appresso poi fargli passeggiar la volta, piaceuolmente mantenendolo in vn luogo, giusto di testa, & che à quella mano s'inchini, qual' hora si volti, ò giri: Et questo si vfa ragioneuolmente in luogo solido, & piano, & à Caualli non molto leggieri, ma alquanto pesati, & non così destri ne i suoi moti di braccia, & spalle: lo condurrete in luoghi falsi, & pieni di diuersi, & piccioli montetti, oue cò pena incaualchi le gambe, accioche nell'alzar di quelle, & con tal modo guidato, & soccorso dall'aiuto, & tento della mano, col continuo esercizio poi si disbrighi, & habiliti; Et al fin si còdurrà anchora con gli stessi ordini, & ammaestramenti, accioche volgendosi, anchor che nõ voglia, si sollevi, incaualchi, & alleggerisca, oue son maesi mobili, alti, & profondi; & hauendo bisogno di tal forte di mouimenti, & che à voi para

che

che tal cosa gli conuenga, lo potrete far passeggiare per quelli tante volte, per cauata, quante vedrete, che le apporti profitto, & che le sopporti senza sdegnarsi, & che ciascun giorno guadagnar si possa piaceuolmente seco terreno, lasciandolo più tosto defioso, che fastidito: Per quale ammaestramento quantunque il luogo fondo, sia più tosto per Caualli neruosi, & non ben disciolti, che per gli altri, deboli, & disposti, ò leggieri: Et anchorche lo stesso Cauallo, che hauerete sotto, vi farà del tutto accorto; trouerete anchora de gli altri maesi vecchi, sodi, & alti di solchi, oue senza quella profondità, anzi con minor pericolo d'aggrapparsi, ò ferirsi, con minor pena, & minor trauglio del Cauallo, conducendolo pian piano per quelli, gli farà forza à suo mal grado, che si addestri, & incaualcando le gambe, si alleggerisca, & alzi: Et hauendolo esercitato, per alcune lezioni in questo, conoscendo, che ci venga facile, & con vbidienza, allhora si potrà per alcuni giorni introdurre à farlo trottare due volte per mano, in vn circolo di larghezza di passi 15. più, & meno, secondo la taglia, animo, & attitudine, & dalla metà auanti della seconda volta finirla spessolandolo, per la stessa pesta del circolo, infino al chiuder di quella seconda volta, con quell'aere, alquale più inclinato l'hauerà la natura, & il simile all'altra mano, con l'aiuto del calcagno contrario; facendoui noto, che se il Cauallo in tal mouimento andassi renitente, & di mala volontà: allhora non basterà solo, che dopò fatta la metà di quella volta spessolata, si ritenga alla fin di quella, ma vuò che si auazi infino à due colpi di Cauallo fuor della volta, col medesimo aere, & si faccia scorrere al possibile in quello atto, per inanimarlo, & condurlo auanti: Et facendo in questo resistenza, (accioche il Cauallo non resti in quella sua falsa volontà) in quel tempo, con ambi gli sproni si dee castigare, più, & meno gagliardamente secondo dimostierà vbidienza, & similmente accioche vada auanti togliendo animo, & volontà in quello, più, & meno battendolo, ò piccandolo da quella parte, doue più si difendesse, ò buttasse: Et per contrario caricandosi alla mano, ò se per souerchio cuore, ò fuga, andasse il Cauallo scappandoui dalla mano, vscendo, ò volendo vscire fuor della volta senza aspettarui con quella pazienza, & vbidienza, che gli si richiede, l'anderete ritenendo, & alleggerendo alla mano, & ingannandolo con quella in tal modo, & con tal tento, che venga quasi da se, à ritenerli la testa (per così dire, accioche siamo bene intesi) & non solo douete fermarlo alla fine della volta, senza altramente vscir fuora, ma tenédolo in quel luogo fermo sù l'anche, & alzandolo, alleggerirlo al possibile alla mano; & se pur si caricasse, & vi sforzasse, (ilche allo spesso auuenir suole) allhora lecito vi sarà, & molto à proposito, non solo ritenerlo, ritirandolo indietro, ma dargli ancho vn buon castigo di mano, di briglia, ò di cauezzone, secondo il suo merito, senza batterlo in modo alcuno di sprone, ne dargli, di voce, ò di bacchetta, che il tutto farebbe fuor di ordine, anzi fermar le gambe auanti, la persona indietro, & con la mano, se ben soggetta, tanto temperata, che nello stesso tempo si ritenga il Cauallo, & habbia nelle redine spatio d'alleggerirsi, & ispesolarli, con tenere i pugnici, cioè della briglia, & del Cauezzone, più ò meno alti, & scapoli, quanto à voi bastante parrà, per rimetterlo ad vbidienza, ritirandolo, (come ho detto) alquanto indietro, & al fin di quello alzandolo, & alleggerendolo, ridurlo, & mantenerlo su quella volta: Et dopò ben'osseruato, quanto si è detto per alcuni giorni, parendoui, che alleggerito, & à comando stia, per ridurlo poi à maggior soggettione, l'incaminate di passo quanto fosse vn repulone, & al capo di quello spessolandolo due, ò tre volte per lo dritto, gli farete fare vna, ò due volte in quello stesso aere sù la man dritta, ilche se ben da molti si offerua di così dire, trouerete non essere più che vna volta, & mezza, hauendosi riguardo dal luogo, doue incomincia, & doue si finisce,

si finisce, del che direi, nò si douesse far caso alcuno, solche mirar bene, che il Cauallo, debba così incominciare, come finire, non solo in questa, ma in ogn'altra attione, senza fastidirsene, (come hò detto) ò ributtarsi in quello, & quindi cauerete, che essendo ben instrutto il Cauallo, assai piu facile vi farà poi col tento buono della mano, & del calcagno stringerlo molto piu, & ridurlo à piu d'vna, ò due volte per mano, secondo dallo stesso Cauallo vi si prometterà, & cambiargliele in vn medesimo luogo, per ciascuna mano, incominciando, & finendo sempre su la diritta, se altra cosa non vi costringe: Et sia in tal luogo, & in tal modo, che vi si assuefaccia il Cauallo, & pigli lena, accioche renda maggior vbidienza al Caualiere: Auertendoui, che chiuder si potrà la volta in tal mouimento tonda, & sia pur in quanti tempi si voglia, in tre, in più, ò in due che difficili farebbono à Cauallo di non molto cuore, agilità, & spirito, & così pure, ò solleuata, & sospesa, ò bassa, & a terra, oueramente aiutata di calci, ò d'anche ò senza di quelle: Et perciò mirar si dee, che come in differenti aeri, i Caualli fogliono venire a questa sorte di maneggio, così differenti bisognerà che sieno gli aiuti, perche à Cauallo di spirito, & di poche forze, & vi parerà perciò porlo à terra, basterà solo l'aiuto di polpa, ò di sprone accostato alla parte di fuora, senza tanto battere, ò menar le gambe, perdendo, & intralasciando l'aiuto, & il tempo, ma che faccia l'effetto, accostando quella al suo debito luogo col minor moto possibile, come hò detto, gli si porga lo sprone in maniera, che non debba allargarsi la gamba, & che faccia il suo effetto sostentando l'anche del Cauallo dentro la volta, con buon ordine, & con tal aere, che non mostri incularsi, ò molto foggioarsi in quella, mantenendo però continuamente ferma l'altra di dentro, solche quando, per non farlo stringere alla volta, bisognasse l'aiuto di quello, & à tempo accompagnarci ancho l'aiuto della mano, mediocrementè bassa, suuoltando il pugno nel modo, che poco addietro vi si disse, & con quello affrettarlo, ò sollecitarlo, per condurlo per lo suo debito segno, porgendogli anchora l'aiuto della bacchetta, ò fischio di quella, nel miglior modo possibile, & meriteuole di tal'opera. A Cauallo poi di maggior leggerezza, ò forza, che vi parrà poter corrispondere al meno in crouette, lequali si deono fare, con braccia disciolte, & piegate, & conueuolmente alte da terra, trattenendolo piu, & meno in quei tempi: differente sarà l'aiuto dello sprone, il quale porger si dee nel suo debito, & consueto luogo, che farà il secondo di que'trè, di cui si ragionò al cap. 6. se per altro, più auanti, ò più addietro non sarete sforzato a condurlo, & questo operar si dee con la persona salda, alquanto rimessa, & aierosamente in dietro, accioche l'anche à terra, dal Cauallo si conducano, seguendo le spalle, & scorrendo in tal maneggio nel migliore, & più bel modo, che si potrà, andandolo aiutando, in tanti tempi, per compitamente finir la volta, & alla fin di quella auanzare il Cauallo vn tempo auanti, stando a comando, per bene appicciar l'altra, incominciando, & finendo sempre in vn luogo, senza mai dismandarsi da quella: Et se pur violentato dal Cauallo, ò per altro disordine si discostasse alquanto, con ogni artificio, & con ogni bel modo, si dee acconciamente dal Caualiere coprire, & con la maggior destrezza possibile, & minor moto di persona ridurre il Cauallo al suo luogo, & iui finire, offeruando al possibile, nè mai meno la fermezza della coda, che quella della testa, lequali possono in vn tratto far brutte, & per contrario, che perfette, & belle si mostrino quelle due parti estreme del Cauallo: Et se pur al fine, dotato fosse dalla natura, di tanta forza, & abilità, che mostrasse di poter venire alto; similmente bisogno farà, che differenti sieno gli aiuti, non solo di mano, & di sprone, ma di vita, nel modo che nel seguente capitolo vi si dirà: per gli quali accorgimenti potrà il Caualiere poi, mantenere il suo Cauallo vguale alle sue inclinazioni, &

potere,

potere, offeruate, che da lui faranno, non solo queste, ma l'altre antecedenti regole, & senza errare, principiando ad aiutare sempre il Cauallo, con lo sprone che si oppone alla volta, nel modo detto; & acciò che venga tonda, & perfetta, con l'altro della mano, oue si volge, piccarlo vn poco in dietro; acciò che più perfettamente si conchiuda il chiuder di quella, vfando tali aiuti, corrispondenti alla mano della briglia, più pungenti, & meno, facendo differenza dall'aiuto, & castigo, hauendo sempre riguardo al pelo, natura, moti, intelletto, & temperatura del Cauallo.

MODO D'AIUTARE IL CAVALLO NELLE

capriuole. Cap. 13.

A Tutti questi passati, & ben ordinati mouimenti produceuano i nostri antichi professori i lor Caualli, da mantenergli spesolati, allegeriti, & à comando, auuezzando, quelli con molta vbidienza per lo diritto nelle calate, più, & meno pendenti, secondo il bisogno di essi, & scorgendo tal volta parar quegli aggroppati, si sforzauano manteneruagli poi, giusti, & vbidienti, & appoco appoco auanzarli per quei pendini, che più gioueuoli loro fossero; essendo chiarissimo, che i più pendinosi, sono di molto pena, & di maggior trauglio, per tai Caualli, & in simili Cauallerie, ne i lor principij, hauendosi da bassare, & poi rileuare, per forgerè vualmente. Auertendosi, che se bene à Caualli pesati, & abbandonati su le spalle, & atti à questa sorte di Caualleria, tali aiuti, dico tali pendini, sono per vna parte gioueuoli, bisogna pure, che sieno vfati con gran giuditio, & temperamento percioche traugliano grandemente il Cauallo, & quantunque in vn modo con lor fatica, vengono ad vnirgli, & solleuarli giusti, non è, che le gambe del Cauallo, non ne sentano detrimento & indi auuiene, poiche per troppo, & inconsideratamente essercitarli in simili Cauallerie, & in tai luoghi, spesso ne forgono cerchie, quarti, galle, schinelle, & altre sciagure. Et perciò mirando consideratamente la lor forza, habitudine, & volontà per tale strada faceuano infiniti Caualli; saltatori anchora, & acciò che con maggior dispositione, & più bella gratia si adoperassero, soleuano di quando, in quando aiutarli con tempo, per solleuarli di dietro, solo con la verga nella groppa, conforme all'attitudine, & volontà de' Caualli, più, & meno atti, & proportionati, perche venissero ad aiutarli con l'anche, ò calci, quali esser deono con piè congiunti, determinati, & distesi, dandogli, quel vero, & più appropriato aiuto di sprone, che è più gioueuole per tal Caualleria, & per fargli maggiormente aumentare il furto, ma non per forza, come hoggi di alcuni vfano, che impetuosamente non solo, di mano, di voce, & di calcagno, ma con lunghi bastoni, ò pontaruoli di dietro (per così dire) nel campo, & nelle stalle, lor tormentano, & bene spesso anchora dal Caualiere à Cauallo con lo stesso istromento molestar gli sogliono, hora nella groppa, & hora nel fianco, & in modo tale, & tanto, che al fine ne diuengono aspri, & saltatori, ma solo di dietro, & per quella parte più leggeri, & agili, che non d'auanti, come vualmente deurebbono, senza mirar, se vi è la forza, habilità, & leggerezza, & che mista sia di vera volontà, & secondo quella conduruelo, appoco, appoco accarezzandolo, & inanimandolo, acciò che venga con piaceuolezza, & con maggior facilità à farlo, & con minor dispregio, non solo del Caualiere, ma del Cauallo stesso; nelche, creder non si dee, da persona, che perouerchio spronare, ne risultino mai Cauallo più aspro, ò saltatore, ma più tosto à scorrerouerchio auati, & con meno segno, ò aere di saltare, anzi sbalzoni, più che salti si direbbono. Et perciò coloro, che riddur vorranno à simil Caualleria i lor Caualli, & principalmète

H in quella

in quella delle capriuole, vfar deono vn tento di mano libero, difciolto, & non foggetto, leuarsi vn to con esso, col corpo fermo, accostando, non solamēte ambe le polpe alla parcia, ò cigne del Cauallo, ma abbracciandolo, con esse accompagnaruolo, con l'aere della persona anchora, & quasi con quello alzarlo, & tirarlosi in alto; il che non così chiaro si discorre, come nell'atto pratico facilmente si scorgē; non lasciando anche di fargli segno col fischio della bacchetta, alzando il Caualiere il braccio, per di sopra la sua spalla destra, & con la punta di quella aiutarlo a tempo; sul mezzo della groppa, accioche spari, ò mostri, & se necessario farà lo sprone porgagli si dolcemēte, & tal volta, se possibil farà, sia solo con lo spirito di quello (per dir così) perche venga il Cauallo più tosto ad alzarli, che trapassare auanti, quando gagliardamente punto fosse; ma sia questo più, & meno, secondo il merito di quello: douendosi sapere che in questo aere di capriuole, tutti questi aiuti nel modo detto, porger si deono ad vn tempo con vna misura, & al fin con molto giuditio, & destrezza del Caualiere; accioche l'vno non dia interuallo, ò impedimento all'altro.

MODO D'AIUTARE IL CAVALLO, A PASSO,

& salto. Cap. 14.

IL Cauallo, che a tal aere, ò maneggio, (come vogliamo dire) cō durrete, dee auertirsi che non solo gli si porga, con molto tento, & tempo l'aiuto della mano, & de gli sproni, nel modo, che diremo; ma ancho quello della bacchetta su la groppa (a mio parere) più che ne i fianchi, come molti vfanò, che oltre di parer meglio, alzando il Caualiere con bella gratia il braccio à Cauallo di molto cuore, & ardente, quel moto grande del braccio, il battere per l'vno, & l'altro fianco, potrebbe facilmente disbarattarlo, & porlo in fuga, non essendo da buon maestro; & con gran tento vlatò: Ma à Cauallo renitente, & che non così libero si ponesse in quella attione, direi, che allhora sarebbe men male, & sia questo aiuto de i fianchi, ò quello della groppa alla fin del salto nell'andar in su, prima che la forza, & la occasione si perda, accioche cō maggior velocità, possa à tēpo sfendere i calci nel modo detto: Et poi al calar che fa giufo, in tal maneggio mantenersi si dee il Caualiere con la persona addietro, & a quel tempo, dandogli alquanto la mano, lasciarsi andar cō le gambe alle cigne, perche in quell'atto venga ad auanzarsi alquanto, & toglier per quello aiuto il passo, & poi tantosto tornarlo à risorgere nel modo detto, con lo stesso aiuto di mano, sprone, bacchetta, & voce: douendo ancho sapere, che in qual si voglia di queste Cauallerie; (intendendosi però per lo dritto) ogni volta che il Cauallo ci venisse di mal cuore, impedito, ò al meno trattenendosi in quelle per diuertirlo, si potrà spingere prima di furia più, & meno secondo il bisogno, & poi appicciarlo di nouo nelle capriuole, ò passo, & salto, mirando, che l'vltime sieno sempre più alte delle prime, & nel passo, & salto, fermarsi similmente con vna, ò due capriuole anchora, accioche non solo faccia più bel vedere, ma che più forza, habilità, & vbidienza dal Cauallo si mostri, & il tutto sarà finir cō maggior leggiadria del Cauallo, & del Caualiere: Et se tal vorrete, che il Cauallo si mostri nō douete appicciarlo cō molta furia, ò forza, nè terribità nel principio, ma più tosto andarlo prouocādo, che sforzādo, & secondo la sua corrispondenza andarlo aiutādo, & al fin poi, dargli tutto l'aiuto possibile, che conueniente gli sia, di mano, di sprone, di bacchetta, & di voce, che sia alquanto maggiore, perche debba per quell'vnirsi, & operare con maggior forza, risolutione, & animo, & il tutto far si dee, con buon riguardo, & conoscimento, dell'animo, forza, & bocca del Cauallo.

IN CHE MODO SI DEE AIUTARE IL CAVALLO
nelle volte raddoppiate in Capriuole. Cap. 15.

Acciòche il Cauallo più alto, & più vnito forga nelle volte raddoppiate in capriuole con calci; lo condurrete con ambe le polpe, purchè per la parte contraria lo sprone faccia il suo effetto, porgendoglielo più addietro del solito, verso il fianco, per la cagione già più addietro detta, di fargli mostrar l'anche, ò sparar calci, & talhora più auanti nelle cigne per farlo forgere; ilche si ripone al giuditio del Caualiere, che andando tal volta il Cauallo più alto d'auanti, che di dietro, talhora sfosciare gli si deono le redine, & l'aiuto della mano, accrescendogli quello della bacchetta sù la groppa, & quello dello sprone nel modo detto, acciòche maggiormente spari, ò mostri: Et per contrario, sparando più che alzandosi d'auanti, allhora gli si porga lo sprone auanti, con l'aiuto della mano alta, & alquanto più gagliarda, perche si sollevi, & vgualmente forga, per corrispondere all'andar di questa Caualleria, ilche vsar si dee dal Caualiere, & auualersi di tale aiuto così per lo diritto, come nel raddoppiare gagliardo; che in capriuole a me pare migliore, che a passo, & salto: Anchor che Claudio Corte a car. 85. capit. 19. l'approui per cosa bellissima & quasi da lui inuentata: l'aiuto della mano, sia libero (come ho detto) tenendola alta, & tal volta cacciata auanti sul collo del Cauallo, & l'vn, & l'altro, quando con più, & quando con meno soggettione; hauendo sempre riguardo all'animo, forza, qualità, leggerezza, & ancho alla bocca di quello, come membro principale in tutte le sue azioni, douendosi mirare alla qualità della briglia, acciòche possa il Cauallo tenere in essa, alquanto più d'appoggio di quello che gli si concederebbe in altra Caualleria, & questo sia di bisogno, perche il Caualiere, con maggior sicurtà di mano, & con maggior sicurtà del Cauallo possa far fogerlo, & quasi portarlo sù (per dir così) & non che per lo poco appoggio, ò fouerchio castigo della briglia, s'auuilisca, ò impedisca, & disordinandosi, batta in tai mouimenti ancho alla mano.

MODO DI AIUTARE IL CAVALLO A MEZZO
aere. Cap. 16.

SE il Cauallo fosse di tal dispositione, che dal Caualiere si conoscesse inchinato a poter si ponere à mezzo aere; vorrei che prima si andasse discoprendo appoco appoco il suo valere, & forza scorgendolo in quella sua buona volontà: Et per non violentarlo, & diuerterlo da que' princij, che da se dimostra; vorrei si riducesse infino ad vn certo segno, alquanto meno di quello, che di se promette, acciòche con maggior vigore, & forza dimostrar possa, a quel che facilmente mantener si potrà, & con ciò miglior vista faccia nel suo operare: Et conciosia che tanto in questo, come ne gli altri maneggi io non mi sia dilatato in molta disputa; tutto ciò hò lasciato, essendosi da gli altri accertamēte & per gli veri ordini trattato; ma per fuggire quel che da mio padre tanto accertamente si offeruò, di non auualersi dell'altrui fatiche; ilche hò voluto anch'io seguitare in queste mie poche, per mandare in luce, quel che da lui per repentina morte si lasciò imperfetto, che hoggi a tal fine mi sono io ingegnato di accomodare differentemente da quello, che nelle sue prime stampate si è veduto, &

hoggi similmète congiunte con l'opere del Grifone si veggono ristápare: Et per ridurme al particolare dirò íolo, che porgendosi al Cauallo, che in tal Caualleria porrete, ciascuno di questi aiuti, táto di mano, quáto di sprone, bacchetta, & di voce, per quegli stessi ordini, che poco addietro si son detti sul raddoppiare gagliardo, voglio che réperatamente dico men gagliardi operate sieno, & quali di mezzo aiuto, appropriati per simili maneggi; come farebbe, lo sprone cò maggior téperamento & delicatezza, & principalmète a Caualli agili, & di spirito, che da se stessi foggiono incitare il Cavaliere, perche basterà a questi, quasi l'aiuto sol della polpa, alquanto addietro, & tal volta sol col portamento della persona, & voce, non molto gagliarda, & cenno di lingua, ò fischio di bacchetta, accompagnato, & guidato da vn moderato aiuto di mano, sì come la bocca, & l'habilità sua richiede, alche non mi distendo, per esser ciò da me più volte stato detto; Et in questo modo secondo il mio parere facilmente condurrete il Cauallo a simil Caualleria: Et essendo di natura lento, & di tardo moto, l'agiuterete maggiormente di sprone, piccandolo alquanto addietro, per le ragioni già dette, ma non tanto, come si voleste che sparasse, dádogli anco ardire col fischio della bacchetta su la groppa, & tal'hora con la punta di quella al fianco fuor della volta, per mantenerlo sollecito, & viuace in quella attione, ma non in modo che sparasse, & forse d'vn piede, che farebbe con l'vna, ò con l'altra occasione, vn trasportarlo dal suo vero ordine; nè meno gagliarda sia la voce: ma non perciò vorrei, che tanto alta fosse, ò così allo speffo, come da alcuni, à guisa di Cacciatori si suole vfare, effendo vna forte d'aiuto, che tanto sarà buono, & bello; quanto a tempo, & di bel modo da Cavaliere si porge, & non à tempo, come mi è auuenuto di sentire, che come che fosse il Cavaliere affuefatto à quello non potè non lasciarla scappare sotto della maschera, volèdo aiutare il suo Cauallo; ilche à me parue, non solo fuor di tempo, ma molto impropria a sentire: Et al fin l'aiuto della mano, sia in quel modo, & di tal moto, & temperamento che da voi si conosca, se più, ò meno auanti, ò alta: più libera, ò soggetta gli bisognasse, & con la persona salda, & col minor moto possibile accompagnato, & guidato sia, secondo il suo merito, natura, & qualità della bocca, & con tal'ordine, haurete il Cauallo giusto, & vbidente a quell'aere, & quanto meno, (come vi si disse) l'anderete forzando, tanto vi riuscirà con maggior forza, di più bel aere, & farà miglior vista nello adoperarsi, auanzando di leggiadria, per lo desiderio col quale resterà di adoperarsi, & maggior lode farà del Cavaliere.

LE QUALITÀ D'VN BVONO, ET PERFETTO Cauallo. Cap. 17.

TVtti i Caualli che tra i perfetti annouerati sono, dopoi l'esserci assicurati, & ridotti a vera, & perfetta vbidenza, non solamente deono portare il capo ben posto, & saldo, & conforme alla lor qualità, & natura, ma etiando infrenarsi, con ogni sorte di freno, hauendo però in quello douuto, & conueneuole appoggio, a talche fermandosi alcuna volta su le redine colui, che vi stà sopra, non si sdegni, & per lo contrario, che souerchio non si appoggi, douendo alla percossa dello sprone muouersi determinatamente & che di quello, sdegnò non prenda, quantunque fosse battuto allo speffo dee mordere la briglia, & per tal cagione Vergilio descriuendo il Catallo, che caualcaua Enea nel regno di Didone sua innamorata disse:

Col piede alzato il fren spumoso hauea.

Non dee spauerarsi di cosa alcuna, che senta, ò vegga, ne star sospetto d'armi, che'l Caualiere, che caualca, teneffe in dosso, muouerfi non per lo suo, ma per lo voler d'altrui: Dee hauer buon passo, & quieto, sendo trauaglio estremo nella militia, hauer sotto, Caualli di poco passo ò bascosi: sia il galoppo piaceuole: disciolto sia il trotto & affussecato, conforme all'arbitrio di chi sopra si tiene: Dee correre determinato, veloce, & molto spatiofo da ciascun lato, & quarto tenendo la coda ferma, benchè fosse con lo sprone fouerchiamente percosso: Dee ritinerfi appoco appoco col capo fermo, & con forza in più tranche, & falcate, aspettando con ogni vbidienza il suo Caualiere: vuò che per ogni mano vbidientemente si volga, & che la volta faccia conforme al luogo, oue si troua; & l'occasione che gli si presenta, mostrandosi nel moto leggero, solleuato, & alto. Dee anche sapere adoperarsi col galoppo, & col trotto, con buona lena, per le coste all'andar sù, & giù: Vuo che sappia saltar muraglie, & fossi, & che al gire auanti, come al tornare in dietro renda vbidienza, mostrando nel ritenerfi quando corre, le natiche aperte, & vermiglie, segno di gran lena. Dee fermarsi, smontando il Caualiere a terra, ne mouerfi da quel luogo per istrepito, ò rumore, che per auentura sentisse, lasciandosi caualcare, così da terra, come da più commoda parte, senza muouerfi punto. Vuo che camini saldo per istrada, & che gli altri Caualli non percuota, ò minacci, & che per veder giumente non s'infradi, ò annitrisca, essendo difetti per la militia inopportabili, & pericolosi; oltre ciò dee essere humile col suo gouernatore; & finalmente per sua sostanza, & maggior potere, dee bere, & mangiar bene, & non bramosamente la biada.

QUALI SI ENO L' OCCASIONI DELLE
credenze. Cap. 18.

ANchor che da me si conosca, che simil discorso doueua trattarui a tempo che stringer si dee il Cauallo, doue a mio giuditio il tutto si discuopre se bene, ò mal si ponga, & con che dispositione. Pure per non confonderui, & accioche più diffintamente si dia del tutto ragione, dopò hauer mostrato il modo di dottrinarlo, & al fine la qualità che'l buon destriero hauer dee: Me ha paruto non fuor di tempo dirui, che la maggior difficultà che si troua in tal dottrina, è di accorgerfi della qualità di quello, come più volte si è detto, & secondo la sua dispositione, animo, forza, & volontà applicarlo; nelche molta auertenza offeruar si dee, di non affrettarsi, come far sogliono alcuni poco esperti, ò principianti, che confidati à quel che di se stessi se promettono, ouero all'abilità, & prontezza del Cauallo; di fatto, & senza i veri ordini lo introducono alle volte, ò altri maneggi stretti; dalche facilmente ne possono auuenire infiniti disordini; come farebbe, battere alla mano; non essendo bene assuefatto, ò fermo, in quella piegarfi, & al fine accorarfi dello sprone, per esser fouerchiamente battuto, & non a tempo, & con tempo: Et così da questo, come dalla fouerchia fatica fuor di stagione, ne procede anche il menar della coda; cosa certo, che a ciascuno douerebbe parer molto sparuta, & diffettosa, & maggiormente quando per colpa del Caualiere procede: Suole anche disordinarsi, porsi in confusione, & fuor di vbidienza, & auualersi, non solo della groppa, spingendola fuora, ò dentro, difendendosi con quella, ma piegare il collo, & farsi intiero alla volta, & prenderci al fin credenza, con ostinatione forse di non voltarci: Et questo potrà succedere, non solo per volerlo così di ripète stringere, ò loggiogare ma per debilità, & poco forza, onde non può

può corrispondere alla volontà del Caualiere. Potrà anche facilmente cagionarsi dal souerchio trauaglio datogli; ouero a tempo che si trouerà cò poca lena; per laqual cosa fastidito, viene a difendersi in quel modo . Et se bene in tutte queste , & simili occasioni, trouerete che'l Cauallo per maggior sua difesa, s'armi, & difenda cò la gropa, buttandola, & mantenendola, & in quella parte, doue egli voltar non vuole: Auuiene di più allo spesso, che molte volte il Caualcatore in ciò non esperto, crederà che il suo Cauallo tenga credenza, ma non farà tanta la durezza, & piega del collo, quanto che trouandosi, per difetto di mala dottrina, posta la gropa tutta a quella parte; attenderà all' hora il Caualiere continuamente solo à piegare il collo; onde la gropa rimanendo in quel modo, (come hò detto) si trouerà al fine il Cauallo piegato a quella mano, & niente meno duro, di quello che prima era: Et questo per non conoscere la cagione donde tal infistenza dipenda, & per non sapere applicarui il suo vero aiuto, ò castigo, che sarebbe prima desuiar quella difesa di gropa cioè ridurla al suo luogo; & questo farete, tenendo ferma la mano con la polpa, della gamba da quella istessa parte, più, & meno aiutandolo, ò castigandolo, secondo la natura del Cauallo, accompagnata alquanto dalla persona, & tal volta, pian piano con lo sprone, & bisognando, potrete castigarlo con quello, accioche bene lo riconosca, vbidisca, & intenda: Et di tutti questi aiuti, & castighi vi seruirete, hor dell' vno, & hor dell' altro, applicandogli con più, & meno gagliardezza, secondo il merito, & soffrimento del Cauallo: Et ridotto che farà à tale vbidienza che si faccia condur la gropa dallo sprone, doue il Caualiere vuole, non vi farà più durezza di collo, ò credenza per tal cagione, perche s'intenda bene, anzi prontissima volontà, & vbidienza, ogni volta che col debito, & vero tento di mano, guidato farà poi dal Caualiere: Et finalmente quella farà vera credenza, & di maggior trauaglio, quando il Cauallo in tal effetto si difende, per mal' animo, & perfida volontà, mista di vera malitia, resistendo còtra la volontà del Caualiere, & ciò viene à farsi duro a quella mano, inarcando il collo alla parte contraria, mirando più tosto, & inchinandosi con la volontà tutto à quella parte, più che all' altra; doue il Caualiere vorrebbe, fuggendo l'aiuto della mano, & il castigo del cauezzone, il quale operar si suole da molti in diuersi modi: Et per disbrigarli dalla fatica della mano, & del braccio sogliono legarlo alle cigne, & stando in quel modo a Cauallo, con molto pericolo adoperano i lor Caualli, potendosi ciò in altro modo eseguire senza disagio, anzi con maggior vtaggio di colui, che stà a Cauallo; cioè passando il cauezzone tra la coscia, & il borrone della sella, tenerlo, & sostentarlo destramente con la mano verso l'arcione, & in questo modo andaruelo riducendo, & piegare il Cauallo, di passo, ò di trotto; per quel tanto, che vi parrà; Et alla fine poi fermerete il Cauallo, senza muouerlo da vn luogo con la mano calda, & appoggiata sul borrone della sella, & la coda del cauezzone tirata al più possibile per quella parte; facendo continuamente segno, più di tirare, che di sfociarla, & lo tratterete in quel modo, finche senza fallo vederete, che da se stesso si arrenderà, & piegherà il collo del tutto, abbandonando la testa verso le cigne; & all' hora tirerete il cauezzone à vostra posta, tanto che venga ad accostarsi col mustaccio allo staffile, ò staffa, & à vostro bell'agio potrete tenerlo in quel modo quãto vi parrà, che lo possa, & debba soffrire: Auertendoui, che non dee il Caualiere in modo alcuno esser trascurato in quel tempo, anzi con molto accorgimento mirare, che se il Cauallo fastidito di quello, per isdegno, ò altro si sbalzasse, ò con molto impeto, ò furiosamente si ponesse à voltare à quella mano, (ilche potrebbe auuenire con molto disagio del Caualiere) vuò, che non solo gli si lenti la mano del cauezzone, ma quasi del tutto gli si lasci correre la redina:

la redina: Ricordãdoui, che ogni volta, che vorrete vfare tal caſtigo, douete, così come anderete tirando il cauezzone, andargli laſciando la redina, acciò che al fine, che l'hauerete del tutto piegato, vi trouiate ancora del tutto ſoſciate le redine, per la cagione detta, & per potere più commodamente adoperare il cauezzone, & ſuccedendo quel che ſi è detto, ſi ritroui la mano libera, le redine ſoſciate, & il Cauallo in tal modo, che non poſſa indurui à diſaſtro: Et queſto, non ſeruerà ſolo per piegaruelo per alhora, ma per rompergli il collo (che così volgarmente da noi ſi dice) acciò che perduta quella diſefa della integrità del collo, venga più facilmente ad inchinarſi à quella mano, con ſua miglior volontà, & minor fatica del Caualiere. In altro modo anchora è ſolito adoperarſi, tenèdoſi il cauezzone legato alle cigne, col muſtaccio che tocchi quaſi quello, & il Caualiere da terra battendolo l'anderà ſollecitando, acciò che à quella mano volti, dalche ſogliono bene ſpeſſo ſuccedere molte diſgratie le quali da gli eſperti ſi fanno: la onde à me non piace, che vſar ſi debba con ogni Cauallo; che eſſendo di molto cuore, ſdegnolo, & ardente; ſaſtidito, & quaſi diſperato d'vn caſtigo sì ſoggetto, malamente potrà tolerarlo, ne accomodarſi à quello, che facilmente nõ portea alcun diſaſtro: ſimili Caualli ſi deono facilmente ridurre con ogni induſtria, ingegno, & valor del Caualiere, nel modo, che alla fin di queſto interamente vedrete: Et per contrario poi, à Caualli non così animoſi, ma più toſto vili, & abbandonati alquanto, ò tanto, che per molto trauaglio vſato con eſſi, appena vi ſi riducono, & maggiormente ſe dotati ſono dalla natura d'vn collo, corto, groſſo, & intauolato, mediante i veri ordini, & accorgimenti del Caualiere, che caualca: Dopo vſata col Cauallo ogni diligenza, gli ſi potrebbe al fin di quello permettere, che ſi riduca à legarlo in quel modo, ſtandoui preſente, & ſenza conſidarſi in giouani in eſperti: Et queſto non ad altro fine ſi faccia, che per intenerire quella durezza di collo, & piegarlo à quella mano, perche con facilità, & con maggiore effetto poſſa poi à Cauallo il cauezzone, nel modo che diremo: Et per fuggire ogni diſagio, che da ciò intrauenir poteſſe, è di ragione ſi ſappia in che modo ſi dee legare, per lo che ſia di biſogno, che la corda del cauezzone, ſia tanto lunga, che dopo legata alle cigne ſenza nodo, ma con vn chiappo ſcorritoio ſolamente, & che il capo poi della iſteſſa corda, ſi poſſa accomodare in modo tale nell'arcione, che cadendo il Cauallo, per qual ſi voglia lato ſi ſia; tantoſto, tirando quella, il cauezzone ſi diſtacchi, & libero ſi faccia il Cauallo: onde cõchiudo, che per tal riſpetto ſolo, ſi poſſa in tal modo adoperare, vſato che hauerete prima (come hò detto) i più facili rimedi, dico, che meno diſpiacer al Cauallo apportino, anchor che ſieno più diſcoltoſi, & di maggior trauaglio per lo Caualiere, (come ſi dirà) à cui, mai dee diſpiacer la fatica per ridurre piaceuolmente ad vbidienza, & buono ammaeſtramento il ſuo Cauallo. Ne tampoco à me ſodisfa, quel che altri vſano, che ſimilmente per loro minor fatica, ò perche forſe meglio lor paia, lo legano al borrello, ò arcione della ſella; ilche ſe bene da alcuni ſi diſcorra in altro modo; veggio bene io, che non l'oſſeruo, ne alle mani han per tal cagione fatto i calli, come altri penſano; ma à quel modo conducono continuamente i lor Caualli, in ciaſcuna Caualleria, ò attione, che facciano: Per laqual coſa, tal volta ſi crederà il Caualiere, che in quel modo habbia maggior eſſecutione, ma farà con maggior ſuo inganno; percioche da quello allo ſpeſſo ne peruiene, che appoggiato; & abbandonato poi il Cauallo ſul cauezzone, ſi afficuri il muſtaccio, talmente con incallarſi quella parte, che al fine, poca ſtima farà di quello, & quando crederà hauerlo già ridotto, trouerà, che non così toſto farà diſtaccato da quel luogo, che tornerà il collo con maggior ſuo guſto, & alieuiamento al ſuo priſtino ſtato: Deeſi dunque correggere con la mano, ſoſtentãdolo

con la

con la forza, & destrezza del braccio, & come il Caualiere anderà piegando il collo del suo Cauallo, tirando la testa à se, verso il suo ginocchio, & così dee andar lo ingannando, hora tirandolo, & iui mantenendolo, & hora in quello instante donandogli alquanto la mano, & lasciandogli appoco appoco, & così tante volte, finche gli si farà conoscere, che debba da se stesso portarsi la testa, in quel luogo mantenerla, oue gli sia necessario, & questo vsere di continuo, tanto di passo, quanto di trotto, & di galoppo, che più importerà per hauerlo disbrigato, piegato, & vbidiente à quella mano; & vsar seco tal magna (come più volte si è detto) sì di mano, come di sprone tra le cigne, & il gouitello, accioche telicandosi il Cauallo in quel luogo, per voltarsi allo stimolo dello sprone, venga forzatamente ad inchinarsi, & facilitarli à quella mano, & rendere maggiore vbidienza al Caualiere; & questo si vserà infino à tanto, che non solamente da se stesso ci porti, ma mantenga la testa in quel luogo, & allhora potrete dire hauerlo aggiustato, & che vbidiente venir possa al voler del Caualiere: Allaquale vbidienza, fra tutti i rimedi, & ordini di Caualleria, per habituarlo à quello per alcuni di, vsere anche il rimedio d'vno sprone, & staffa, come à car. 243. vi dimostro, rimedio sperimentatissimo, & verissimo. Et accio che appoggiar non si debba ogni speranza solo ne' castighi, i quali possono al fine dispiacere, & fastidire il Cauallo, necessario farà, che con essi sia accompagnato anchora alcuno ammaestramento, & che da quello ne nasca parte di lena, & à quello si riduca per mezzo di alcuni ordini di Caualleria, che farebbe trottarlo, & galopparlo allo spesso, più, & meno secondo il suo bisogno, & potere, su quella mano, non solo per farlo operare per mezzo d'vn buon tento, & magna di mano, & sprone, ma saperlo condurre, & mantenere in quello, infino à tanto, che non follo, sotto il suo buon gouerno. mostri vbidienza, ma resti di tal modo addeffato, che più facile gli sia poi, à farlo con maggior volontà, & animo.

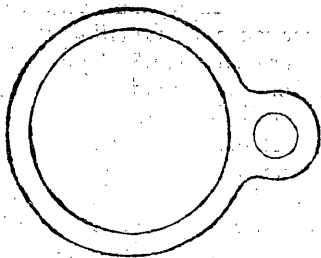

Vsar potrete anchora vn modo di lettione, come dal disegno stesso si scorge, che vtilissimo farà tra gli altri, adoperandolo in questo modo: Condurrete il Cauallo di trotto, & poi di galoppo, che più giouerà (come vi ho detto) due volte per mano per lo circolo grande, dal quale uscendo, cambierete la mano nel picciolo, tato per l'vna, quanto per l'altra parte, & sia sempre in quello stesso luogo, & modo, accio che auuezzato il Cauallo, & facilitato in quello, venga da se stesso, non solo à farla, ma quasi à procurar

procurar la volta; col che si diuerterà dal suo falso pensiero, & con facilità si ridurrà à quella mano; lasciandolo ad arbitrio del Caualiere, se farà bene cambiargliela nello stesso luogo: Et se si fastidisse potrete cambiargliela indifferentemète per l'ordinaria pessa dello stesso torno, riducendolo in modo tale, che non solo non vfi tal malitia, ma appena tale imperfettion conofca. Et se bene ogni ripugnanza del Cauallo, contraria alla volontà del Caualiere credenza debitamente si può chiamare, come il nõ volere andar auanti, & altre; perche da altri professori appieno n'è stato trattato, non ne tratterò altramente. Et auenga, che io mi rimetta à qualche ben da loro è stato scritto, & al giuditio buono de Caualiieri: pur soffrir non posso, che non dica; che non si debbano permettere tanti magisteri, tanti huomini, tanti bastoni, & pontiruoli all'intorno d'vn Cauallo come hoggi da molti si costuma, & il tutto si fà, per togli vna sola credenza, ò per altro che volessero da quello; dalche chiaramente scoger possiamo, che perduta sia quasi in tutto la vera strada di questa Caualleria, per mancamento di eccellenti professori, iquali, ben sò lo, che con molto poco castigo, & con meno apparenza di quelli riduceuano i lor Caualli; & hora veggiamo il contrario: Et perciò dirò che credere si dee, che il buono, perfetto Caualiere, se può, & se sà, dee di sua mano, & da se solo, in simile occasione, correggere, castigare, & affinare il suo Cauallo: Non lascio però io d'approuarui, che se il Cauallo vi vlassse alcuna resistenza ad alcuna delle mani, & con ciò rifiutasse anchora di andare auanti, all'hora non è male, che vi sia altra persona per di dietro, vsando alcuna forte de aiuto, ò castigo, come trattato si è da altri professori, ilche lascio, per non replicarui più volte vna cosa medesima: Et ritornando al mio, dirò, che possedendo il Caualiere la vera arte, potrà non solo di persona, ma al meno con l'ingegno, & valor suo, ordinar le vere regule, à chi in presenza di lui caualca, col che facilmente si riducono i Caualli, senza mostrar al mondo tanti artificij, & magisteri, come ho detto, con tanti Cauazzoni legati, & da terra tirati, & ciò vi dico, non trouando io per impossibile, che se il Caualiere tiene animo, risolutione, & tento nelle mani, & ne calcagni, per malitiolo, disordinato, & precipitoso che sia il Cauallo non possa, & non debbia correggerlo, castigarlo, & in vn tempo ridurlo al suo volere, senza tanti aiuti. Ma il peggio, è che hora ve ne son molti, che non solo di persona atti non sono al mistiere, ma ne anche per consequenza lo fanno ordinare, & perciò non solo vogliono, ma lor conuengono tanti aiuti, poiche diuentati siamo à guisa di Negromanti, come se volessimo scongiurar le stelle, & segnar la terra, con la bacchetta in mano, & in calzoni, hauendo i giouani più che i vecchi hormai appesi nel chiodo le stiuale, & gli sproni: Et perciò si può bene dire, che ti bisogna trouar, figliuolo, lo stilo nuouo, & la tauola non imbrattata: Volendoui inferire, che sia di mistiere non solamente hauer materia atta, per lo acquisto di tal dottrina, ma il maestro, & la disciplina atta, & proportionata, per così fatta operatione; Et poiche per tal acquisto ci bisogna il maestro che l'insegni, il discepolo che apprenda, & la disciplina, che col tempo nell'animo si diffonda, non sò come potranno questi, senza quelli, alcuna cosa, & senza lungo spatio, & esercitatione continoua, imparare. Per laqual cagione sì come appresso i Romani, creandosi il Dittatore, faceuano il maestro di Caualiieri, dalquale doueua-no, quegli ammaestramenti gloriosi, & ricordi riceuere: Et creando il Console, à cui il peso della giustitia, & guerra si commetteua, vi aggiungeuano il Censore, à talche il popolo da disordine rimouesse; così farebbe anche conueniente à tempi nostri: perciò che per tal mezzo offeruerebbono quelli, nel caualcare il lor decoro, & farebbono i lor Caualli da i Caualcatori con li veri ordini & dottrina ben'ammaestrati,

& in tal modo, che ciò non fanno, cercherebbono con douuto spatio saper bene, & à gli altri, che in questo ammaestrati non furono, non farebbono i Caualli irragioneuolmente confidati, per guastar loro: & in tal modo procaccerebbono il vitto per altra strada, & farebbe il mondo pieno di Eccellentifs. Caualcanti, & destrieri: Per lo che si può arguire, che sia sciocchezza à credere, che in vn' anno, ò due possa alcuno perfetto in questo essercitio diuenire, bisognando così tempo all'huomo per diuenire con la sperienza prudente, come al Cauallo per disciplinarsi, & al Caualcatore per conoscer la lor varia inclinatione, i difetti, & la natura: Et perciò motteggjò bene vn politifs. Cortigiano, dicendo vn giorno, che i giouani imparauano in Fràcia prima di mettere ne gli stromèti, che di sonare, & in Toscana prima di versificare che di leggere, & nel nostro Reame, prima di dottrinare Caualli, che di caualcare, in modo che nel mōdo, per mancamento di censori, vi era gran copia di stroppia mottetti, di poetastri, & hora di guasta Caualli: Ma lasciando il mordere, lontano dal mio costume, già che del vero accorger si può ciascuno, poiche io voglio sia per douer mio, & per altri inanimare à tal immitatione, di sì degno essercitio, farò mentione, lasciando la memoria de' piu lontani, che di questa disciplina, hanno dato eccellentifs. conto, effetto che si dimostrerà, non solamente per gli luoghi degni, oue sono stati; ma per gli Caualli buoni, & creati, che hanno fatti anchora, che il fine del sapere, sia potere altri insegnare, su qual proposito, accortamente disse il Sauio.

Si potrà dir che'l tuo saper sia nullo,

S'altri non fan, per tua cagione anchora.

Da niuna pianta nata sotto questa inclinatione, sono usciti più rami, che dalla casa di Respine, hauendo hauuto principio da M. Coletta lor predecessore, ilquale con buon nome, per le sperienze fatte lungamente da lui, dimorò appresso il Serenifs. Don Ferrante di Aragona Rè di questo Reame, di cui furono creati i Mag. Simone, Giannello, Vincenzo, & Pinto di Respine, hauendo Simone dopò la morte di quel glorioso Principe, dimorato col Duca Valentino, & dopò morto lui col gran Capitano, hauendo fatti, infiniti buoni, & excell. Caualli, appresso l'Eccellenze loro. Dimorò appresso il Rè Ferrante giouane, Giannello ilquale si diletto più che tutti i Principi del mondo di Caualli; nella cui Cauallerizza, per mezzo di colui, ne fur tanti, & tali che ne faceua parte à tutti i Rè, & potentati Christiani anchora, con suo pregio, & loda: Fù Vincenzo per valor suo, richiesto al seruigio delle nostre antipassate Regine, dopò la morte delle quali, dimorò gran tempo nella Cauallerizza della Madalena, in seruigio della Maestà di Carlo Quinto, hauendo fatti perfetti, in ciascuna sorte d'andamento infinitissimi Caualli, con sodisfatione del Principe suo padrone; i figli delquale, seguendo l'orme del padre, hanno data, & danno buona spettatione, di loro, e tra gli altri Ferrante con hauer fatti in Napoli di excell. Caualli, hauendo seguita la regola di Agefilao Rè de gli Spartani, ilquale volse per maestro il padre solo: Dimorò il Pinto con l'Eccell. Duca di Mòteleone in Sicilia, Vicerè di quel Regno, di cui nacque Antonio, ilqual'era per far sì gran riuscita, che haurebbe in questa arte auanzato molti, se à lui non fossero stati, da immatura morte troncati i passi: Tale fu anche Gio. Tomaso, che dimorò col Reueren. di Borgia, da chi nacque, & fù creato Coletta, ilqual'è stato appresso l'Illustrifs. d'Amalfi, & finalmente si è ridotto à i seruigi della Maestà di Don Ferrante Imperador di Roma: Gio. Fràcesco fece appresso il Reuerendissimo d'Aragona buonissima sperienza di fatti suoi, nè cosa particolare ne saprei dire, essendo egli assai giouane passato di questa vita; nè paia strana cosa, che in tal'arte, tutti sieno stati di grande istima; se per saperne il vero, hanno non solamente lungo tempo in questo

in questo esercizio traugiato, ma hauuto anchora i padri per lor maestri, & correttori: Dimorò in oltre M. Rubinetto appresso l'Illustrissimo di Cardona Vicerè di questo nostro Rego in assai buona istima. Gran tempo stettero appresso l'Illustrissimo di Milano, i Magnifici Gio. Angelo, & Gio. Maria di Lagirola, i Caualli fatti sotto la disciplina de' quali, si sparsero per li Principi del mondo; di chi furono creati, oltre à gli altri Cauallieri, che vdiere appresso; Il Sig. Fra Prospero suo nipote, il Sig. Gio. Luigi di Ruggiero, & il Sig. Gio. Antonio Cadamusto, essendosi il primo appresso il Reuerendissimo Colóna trattenuto, & dopo quello con la Eccellenza del Vasto, con Farnese, & ancho con l'Altezza di Firenze, hauendo in tai luoghi per le virtù sue, acquistato cò douuto merito, fauori, honori, rispetto, nome, riputatione, & ricchezze. Il Sig. Gio. Luigi di Ruggiero stette appresso l'Illustriss. d'Amalfi, il quale donò, dopò tornato in Napoli, si buon conto di suo sapere, che veduto dal Eccellenza di Toledo vn giorno fare andare vn Cauallo; lo collocò nella Cauallerizza della Madalena, dandogli in gouerno la razza, di cui hauea carico il Sig. Gio. Francesco Gaetano: onde in tal soggetto si verifica, che à virtuosi, non solamente era basteuol tempo di esercitarla, ma occasione anchora, di poterla, à persona, che quella meritar potesse dimostrare: Da questo gentilhuomo non solamente sono stati fatti scelti, & eccellenti Caualli, ma sono usciti molti Caualcanti anchora, come sono, l'Illustrissimi di Pescara, e D. Indico, D. Cesare, D. Gio. & D. Carlo suoi fratelli: il Marchese di Torre Maiori, & li SS. Paulo, & Carlo figlio, & fratello, dando breue notitia di M. Giànello Siciliano, per esser stato dall'Illustriss. D. Charles (da chi maggior bene potea sperare, essendo per lo caualcare giunto al segno della sua grandezza) per sua disauentura, più che per difetto, d' colpa trattato male. Dimorò il Sig. Gio. Antonio Cadamusto, per la perfettione che in lui era intorno à questo degno esercizio, non solamente con buon grado, & istimazione, appresso de gli Illustrissimi Termole, & Martina, ma anchora ne seruigi dell'Illustriss. D. Antonio de Aragona, & de gli Eccellentissimi d'Alba, & del Vasto, & finalmete serui per Cauallerizzo maggiore alla Eccellenza del Toledo Vicerè nostro da chi sono usciti infiniti Caualli scelti, & perfetti, & di questa creaza persone anchora, che mistier tale fanno assai bene; come sono; Il Sig. Gio. Francesco Sanfeuerino, che andò per maestro del nostro Seren. Principe D. Carlo, & il Sig. Gio. Paolo, morto son pochi giorni ne seruigi del Card. Reuer. di Farnese, & così parimente i SS. Fabricio & Gio. Franc. Galeoto, & Ferrate Gomez, hauendo dato di più l'Illustriss. di Solmona per suoi ammaestramenti tal grido della sua bontà in esercizio tale, che presagir si può, che l'Eccell. del suo Auolo nella età più matura, debba auanzare: M. Giànotto Cone stabile, dimorò lunga stagione, col Sig. Conte di Consa, ammaestrando assai buoni, & scelti Caualli, tra quali sono memorabili il leuriero, & il Gazuolo, per la loro immensa perfettione, & bontà, & al fin ridotto con l'Illustriss. di Bisignano s'vdì di lui lo stesso nome, hauendo Bisanti, & Pietro Antonio Longo ammaestrati, iquali han dato sempre di loro in tal mistiero, honorato conto. Furono (oltre à questi) suoi creati, l'Illustriss. Còte di Consa, che è hoggi, & il Sig. Fabritio suo fratello, iquali han Caualcato, non solamente da Cauallieri, ma da maestri: M. Alessandro suo fratello, ilqual visse cò l'Illustrissimo Principe di Bisignano, caualcando vn giorno il Gazuolo piacque tanto all'Eccellenza di Don Vgo in quel tempo Vicerè in questo Regno, che volse in ogni modo il Cauallo per sua persona: Costui si fe perfetto in casa del Conte vecchio di Consa, dopò ilquale hà pur seruito gran tempo il Sig. Conte di potenza, hauendo fatto in sua casa, oltre gli altri Caualli di grà finezze, vn fauro, saltatore sì disposto & gagliardo, che faceua pagura à molti Caualcatori, ilqual per lui madò à presentare

al Reuerendissimo Farnese: Di sua scuola sono usciti, il Sig. Gio: Battista Pignatello, & M. Leonardo suo nipote, ilquale si è collocato con Bilignano, fendose il suo Zio, per infermità, & ricchezze ridotto al fine à riposarci in sua casa giuditiosamente di M. Serpentino, ilquale fù mio maestro, che dirò essendosi nella corte di Spagna, & di Frància honoruolmente trattenuto, in ciascuna di queste parti; uscirono dalle sue mani, scelti, & Eccellenti Caualli; sotto la cui disciplina si crearono in Ispagna l'Eccellenza del Marchese di Villafranca, & del Sig. D. Gio: Marrique di Lara, amendue Vicerè di questo Regno; & di lui furono similmente creati in Napoli, i Signori Alberico Carrafa, Duca che fù d'Ariano, Federico Carafa, Astorgio; & Baordo Agnese; Henrico Mormile, Carlo di studio, & Marco Antonio Gazzella: Diede buon nome M. Domenico Spadafora alla razza dell'Illustrissimo di Stigliano, hauendo di quella nel suo tempo fatto riuscire Caualli assai scelti, sotto la cui disciplina, si sonno alleuati Pietro Tucio, & Domenichicchio, assai sufficienti in questo esercizio honorato: Fù grande huomo in questa arte M. Euangelista da Corte M. Gio: Ratti, di Mantoua, M. Vincenzo Schipise, il Cavalier Tomaso, & M. Roberto, iquali nelle Corti di Marchesi, & Duchì di Mantoua, hanno mostrato frutti sceltissimi dell'arte loro; Della cui creanza fù anche allieuo M. Baldino Rouadino, l'Eccellenza delquale è molto celebrata, & chiara, in Italia, in Frància, in Fiandra, & in altri luoghi, doue egli, in honoreuole grado è stato trattenuto, hauendo seruito all'Eccellenza del Vasso, & à quella del Sig. Don Ferrante, & si troua hora appresso il Rè nostro Signore in buono, & honorato luogo. Si crearono nella corte di Ferrara, fra gli altri celebrati Cauallèrizzì, M. Terebino, & Ragazzino da Ferrara, della dottrina de quali, sono usciti molti perfetti Caualcatori, & Caualli, & quiui si alleuò M. Oratio Paccoroni, & Cesare Fiasco, ilquale hà non solo caualcato Eccellentemente ma scritto di essercitio così fatto con consideratione; & dottrina: Et è in tal dottrina essercitato, & accortò il Sig. Cicco N. Mesinese, & i Signori Gio. Bernardino Prouinzano, & Gio. Battista Palucci creato del Signor Gio. Francesco Sanseuerino. Ne lascerò di far mentione di M. Ambrosio. Zeranzano da Melano, ilquale appresso molti Principi, hà dato buon nome dell'esser suo. Il Signor Anniballe Ruffo si allieuo nella casa dell'Eccellenza di Don Vgo, che fù nella fine de gli anni suoi Vicerè in questo Regno; il caualcare, & Giostrare delquale piacque sì alla Maestà di Carlo Quinto, che lo ridusse à suoi seruigi, & se egli seruito si hauesse vn poco meno del suo pensiero, farebbe senza fallo ascèso à grado, che à lui grandezza, & à gli altri inuidia hauerebbe facilmente apportato: Con tutto ciò lo menò seco il Vicerè Toledo, & egli visse, & morì suo maggior Cauallerizzo in questo nostro paese. Stettero pure nella Cesarea corte con celebrato nome M. Luigi da Taranto Piacentino, M. Marfilio Colla da Lodi, & M. Polidoro Schiaui da Mantoua: Viue con chiarissima fama, & nelle parti prosime, & lontane M. Gio. Pietro Pugliano, ilquale per gli suoi meriti si troua hoggi à seruigi del Sereniss. Re di Boemia, & Arci Duca d'Austria. Il Sig. Cola Pagano, figlio del Sig. Monte Pagano Cauallerizzo maggiore del Serenissimo Don Ferrante d'Aragone Rè nostro antipassato, seguì l'orme del padre nel Caualcare, ilquale visse molto spatio di tempo, col Sig. Fabritio Colonna, hauendo fatti Caualli di gran perfectione, & istima, & ritornato dalla seruitù del Rè d'Inghilterra, serui per maggior Cauallerizzo tutto il tempo che visse, all'Eccellētissimo d'Orange, Vicerè del Regno, & in Italia Generale di Cesare; Costui fù primo inuentore de' torri, che hoggi si fanno, & ritrouò il raddoppiare, che hora si costuma; & come appò di noi gran lode hà meritato, se egli nato, fosse nel tempo de i gentili, hauerebbe facilmente potuto per questa virtù, la immortalità conseguire; sotto la cui disciplina si creò il

Signor

Sig. Marc' Antonio Pagano, & il Sig. Federico Grifone; della grandezza de' quali risuona il mondo, & fanno, & faranno sempre chiarissima testimonianza, le carte: Dipendono dal Sig. Marc' Antonio gli Illustriss. di Mondragone, di Musoraca, & i Sig. Pier Gio:anni Nocera, Mutio Pagano, & Giulio Cesare Mirto: Altri non mi rammenta che egli habbia ammaestrato, hauendo lungo tempo essercitate l'armi, cosa che si dimostra per gran dottrina, che da suoi scritti si raccoglie, immortalando la fama sua. Et seguendo la memoria di Cavalieri, & segnalate persone, che di questo mistiero si hanno dilettato, dirò che appresso i Re nostri passati, si credè il Signor Gio. Francesco Gaetano detto di Soura, sotto la cui disciplina si ammaestrò l'Illustrissimo Marchese della Tripalda, il quale in questo, & nella disciplina morale, fù maestro del Sig. Fra D. Costantino Castriota, suo figliuolo, il quale hà caualcato assai gagliardo, & nel tempo che governò gen d'armi, si dilettò di Caualli fortemente, & fra gli altri gli ne riuscirono due, vno della razza Aquilana maneggiante, & vn morello saltatore, che furono Caualli da ogni Cavaliero, nelqual tempo, ammaestrò egli in tal' essercitio l'Illustrissimo Duca di Ferradina suo fratello, & il Sig. Fra Pietr' Antonio Barrese, il quale hora si ritroua per questo mistiero, al seruigio di Monfig. Reuerendissimo Frà Gio: Valetti, maestro della Ierosolimitana religione, & gli hà fatti molti Caualli buoni, & non veduti altre volte in tal parte. Caualcarono molto acconciamente, & da maestri i SS. Hettore, Guidone, & Cesare Ferramosca, l'ultimo de' quali giunse, non solamente per ben caualcare alla dignità di gran scudiero, ma che da Cesare, à Cesare gli scriuette l'Imperadore, & fu l'Abbate lor fratello in istimazione del più gagliardo in sella in questo honoreuole essercitio, Caualcò assai bene in quegli anni addietro, il Sig. Gio: Girfolo, & i Signori Nicolò Mastrillo, Anniballe; & Alessandro Pignatello, il quale nella vecchiaia, con sella rasa, caualcaua Caualli aspri, & saltatori. Fù bene instrutto in ogni opera Cauallerisca l'Illustrissimo Giacopo Maria Gaetano, Conte di Morcone, il quale, non solamente tenne in sua casa, molti singolari, & scelti Caualli, & persone, che di questo mistiere diedero buon conto; ma egli caualcò sì acconciamente, che meritò in esso quel nome, che l'Eccellentissima di Milano, nata per dire il vero non soleva dare à tutti: L'Illustrissimo D. Gio: di Gueuara, Conte di Potenza, fù in questo essercitio assai lodato, immitando in quello l'Illustrissimo gran Siniscalco suo padre, il quale soleva caualcare dinanzi al Rè suo padrone, con sponi lunghi, & di armare, vn faginato balzatore, che altri istimati Cavalieri, & caualcanti, non ardiuano pur, senza quelli caualcare. L'Illustrissimo D. Alfonso, Duca d'Amalfi, il quale d'Altezza di sangue, di virtù d'animo, di magnanimità di pensieri, di prontezza d'ingegno, & habilità di persona a giorni suoi; non andò dietro ad alcuno, attese à questo essercitio, nel tempo che adoperar vi si potea sì bene; che se la fortuna, di stato nō gli fosse stata cortese, ben potea, lasciando l'altre virtuose parti, acquistarlo, per questa via: Furono anchora generosi Caualcatori, gl'Illustri Conte di Cerreto, & di Borrello, & così parimente gl'Illustrissimi D. Antonio d'Aragona, & Duca di Mont'alto suo figliuolo; i Duchi d'Amalfi, & d'Atri giouani, i Duchi di Nocera, padre, & figliuolo; i Duchi di Nardò, di Popoli, di Termole, che è hoggi, di Seminara, & d'Andri, ammaestrato dal Sig. Gio: Battista Pignatello; Et i Marchesi di Laino, di Bucchianico, di Cerchiaro, & di Lauri, & il Sig. Col'Antonio Caracciolo, & seguendo da mano, in mano; caualcano, & caualcorno, non pur da Cavalieri, ma da maestri, i Signori Placido di Sangro, Cesare Mormile, Gio: Antonio Caldoro, D. Diomedes Carrafa, Gio: Tomase Galerato, Gio: Battista, & Marc' Antonio Loffreda, D. Antonio d'Isiara, Camillo Brancazzo, Vincenzo d'Euoli, Andrea, & fratelli: Pietr' Antonio Gargano D. Ferrante di Cardine,
Camillo

Gamillo Arcella, Gio. Antonio Mansella, Fabritio del Tufo, Gio. Andrea Origlia, Vincenzo Capece, Ferrante Girolamo, Gio. Battista, & Gio. Luigi di Sangro, Fabio Galeoto del Sig. Luigi, Pompeo Pignatello, Lutio Barnaba, D. Girolamo Pignatello, lasciando di più raccontarne, perche così facendo, non bisognerebbe trattar d'altra cosa in questo volume, essendo ogni Cavaliero di questa gloriosa Città, ò Sceltissimo Caualcante, ò materia disposta, à peruenirui: Et per ridurmi al porto; il Sig. Federico Grifone, di sopra nominato, hebbe per primiero maestro, il Sig. Gio. Girolamo Monaco, il quale dimorò appresso l'Illustrissimo Troiano Principe di Melfi, il quale si potrebbe dire, che è guisa d'Aristotele habbia auanzato i maestri, sì per lo buon raguglio, che ogni giorno hà dato di se in opera tale, & per molti Cavalieri, & Caualli creati sotto la sua disciplina, come, per hauerne molto sensatamente scritto, da cui sono deriuati, non solo assai Caualcanti, ma maestri, come farebbe à dire, i Sig. Domitio Caracciolo, & Ascanio fratelli, Archileo Gábacorta, Gio. Matteo Gargano, Gio. Vincenzo Monaco, Gio. Girolamo Capece Gio. Francesco Spinello, & altri, che per breuità lascio di notare. Appresso l'Illustrissimo d'Atri, padre vniuersale delle virtù, & albergo delle discipline, & delle buone arti, si alleuarono i Signori Gio. Francesco, & Gio. Bernardino delle Castelle, l'ultimo de quali, oltre alle altre honorate parti, hà fatto questo essercitio sceltissimamente sendo riusciti per gli suoi ammaestramenti non solo Caualli assai buoni, ma Cavalieri anchora, che si fano, i lor Caualli ordinatamente senza maestro, come si potrà dir che sieno stati i Sign. Marcello Caracciolo, & Troiano fratelli, Vergilio, il Priore, Pasquale, Fabio, & Giulio fratelli, Giannaro Caracciolo & fratelli, Gio. Caracciolo, & Fabritio suo fratello, & Gio. Vincenzo Caracciolo: Caualcò somamente bene l'Illustrissimo di Bisignano, & Eccellentissimo in ogni opra gloriosa del Vasto, iquali per quel che mi figuro, furono creati del Sig. Luigi San Lorenzo, detto Siciliano, che seruì per Cauallerizzo all'Eccellenza di Pescara; ne di altri si farà mentione, sendo quel fine di più perfettione, che forge da più generosi, & alti principij, che dell'Illustrissimo di Stigliano il quale fu ammaestrato da M. Giouannello, padre veramente di questa disciplina, & che sia il vero; per lo profitto, che fatto haueua questo Signore in così degno essercitio, meritò veduto da Cesare caualcare nella sua coronatione in Bologna, di vdire da Sua Imperial bocca: Vorrei Principe tornar fantino, per imparar da voi di caualcare; ne alcuno sia che mi riprenda, perche io mi habbia intorno à tal cosa disteso tanto, poiche non solo è stata trattata da persone di conto à tempi nostri, ma ne gli antipassati, da Heroi, Principi, & Semidei, se l'istorie hanno detto il vero. I quali Cavalieri per hauere hauuto tato riguardo al buono, & debito trattamento de' Caualli da loro ammaestrati, si sono, (dopò tante fatiche durate in dottrinargli) mantenuti sani, & per questo viuuti molti anni; Perciò dunque creder si dee senza tener per bugiardi coloro, che dicono, che il Cauallo infino à venticinque anni viua; Et Plinio, che distintamente di ogni animale scriue, trattando particolarmente del Cauallo, vsa di dire, che per infino à settanta possa viuere, scorgendo questo dal buono, & cattiuo trattamento, & dallo smisurato, & misurato trauglio che egli sostiene, & che sia il vero; (lasciando le cose antiche) guadagnò à tempi nostri il Rè Carlo in Furnuouo la giornata à Venetiani, stando egli sopra vno morello Villan di Spagna cieco d'un occhio, d'anni ventiquattro; & il medesimo fece contra il Conte della Rima, il Duca Valentino in Nauarra stando sù vn Villan di Spagna baio d'anni venti, nellaqual battaglia conseguendo vittoria, perde per vna archibugiata la vita: fu anche rotto Bartolomeo d'Aluiano stando sopra vn baio della razza del Rè Luigi d'anni dieciotto: Il Morello Cancelliero d'anni ventidue, il quale si trouò

trouò nella Cauallerizza delle nostre antipassate Regine, & iui morì poi di febre, si adoperaua assai meglio in età tale, che fatto non haueua da i diece in dietro: Donò la Republica Venetiana al Sig. Cesare Fulgoso vn Cauallo, che il gran Turco l'hauea mandato à donare, essendo egli, suo general di Caualli à quel tempo, ilquale era di otto anni, & intero; di cui si feruì sette anni, dopò quali, per molta importunatione, lo donò all' Abbate di Tremiti per la razza, là doue dimorò otto altri anni compiti: Indi poi si mandò in Brescia, oue di quello si feruirono due anni anchora, nella fine de' quali fù venduto ad vn gentilhuomo, col quale mantenendo vna giostra in Padoua, vi ruppe sopra 24. lancie, & fù finalmente viuo per tutto il cinquant' vno, & così penso che viua anchora, se vn frate che di là viene son pochi giorni mi ha detto il vero.

Il Duca di S. Pietro sopra vn Turco intero di pelo baio si saluò nella Rotta di Vetrona, armato di tutte pezzi, correndo per spatio di trenta miglia, & di quel Cauallo si feruì poi in guerra, in camino, & in caccia, infino al tempo che vène la Maestà sua nel Regno nostro, & finalmente lo donò, essendo d'anni trenta, al Conte di Cincione, delquale egli, per quanto hò inteso, si feruì nella Prouenza, & finalmente hauendolo ridotto in Ispagna, lo menò nella guerra d'Algieri, & vn giorno sel mangiarono i Tedeschi per desiderio di carne, senza che di ciò quel Signore si accorgesse, con infinito suo dispiacere, & dolore; & tutto questo hò inteso da persone, che me ne han dato vera contezza: Ma lasciando far d'altri mentione, per non multiplicare oltra misura, si potrà ragioneuolmente raccorre, che per trattarsi il Cauallo al douuto modo, durerà lunga stagione, & finalmente per crearsi come conuiene, & nella maniera detta, senza violenza alcuna fuora di ragione, nè con souerchia fatica, farà atto à ciascuna honorata, & piaceuole operatione. Et se così adoperata non si fosse la buona memoria de mio padre, come riusciti sarebbono giamai dalla sua disciplina, non solamente tanti Caualli, de quali per conoscimento & memoria del maestro, ne farò in parte mentione; ma tanti Principi, Cauallieri, & altri, che di ciò hanno fatto professione; Tra i quali fu l'Illustrissimo Marc' Antonio Colonna, e gl'Illustrissimi Vespesiano Gonzaga, Duca di Termoli, Marchese della Torre, fratello, Conte di Policastro, di Palena, d'Altauilla, & il Sig. Fabritio suo fratello, & così i Signori D. Aluaro di Mendoza, Don Ferrante Gueuara, D. Gio. di Gueuara, Pardo Pappacoda, Carlo, & Scipione della Tolfa, Ipolito Reuertera, Fabritio Piscicello, Antonio d'Amitrano, Gio. Batt. Gagliardo, Prospero Naclerio, che hoggi si troua a' seruigi del Sereniss. di Apollonia, Gio. Naclerio suo fratello, & Gio. Matelica mio cognato, ilquale con assai buon nome dimorò appresso l'Illustrissimo di Mont'Alto, hauendo dato in tal mistiero honorato conto di se appresso l'Illustriss. D. Garzia di Toledo, & così anchora nella Cesarea Corte seruendo l'Illustriss. d'Ascoli, meritando, & dalla Maestà Cesarea, & dal Rè nostro Signore molti fauori, & mostrando nella presenza di quei Principi molti Caualli fatti di sua mano: spero che farà bene Francesco mio fratello, ilquale fù richiesto dall'Eccellenza del Sig. D. Gio. Marriquez, allhora Vicerè in questo Regno al suo partire ne i suoi seruigi, & si ritroua appresso l'Eccellenza del Sig. Conte Masfetre, in buona itima: Dimorò anche Fabritio mio fratello, (ch'io doueua dir prima) benchè giouane assai, ne i seruigi dell'Eccell. di Gio. Battista di Monte, ilquale veggendo nella Miràdola, il suo padrone (generale in quella impresa, per la Santità di Giulio Terzo suo Zio) in terra, smontando per aiutarlo furono amendue vccisi in quella fattione, partendo da questa vita sì lieto per lo buon nome acquistato, quanto lasciò il padre addolorato, & mesto, mirando rotto il sostegno delle sue speranze, nellequali si doueua appoggiare la sua vecchiezza. Et hauendo lei fattoui mentione di questi pochi Cauallieri, creati sotto

sotto la sua disciplina; parmi bene di palesarui anchora alcuni Caualli, che dal medesimo furono dottrinati, & dalle sue mani affinati, dall'anno 1520. per tutto il 58. che sarà pur cosa degna di memoria, appresso i futuri professori, per incitarli à cotale esercizio, con sue fatiche, & sapere: Ve ne sonno anchora molti altri da me aggiunti per tutti i 25. d'Ottobre 1562. che passò di questa vita, con mio infinito dolore, ritrouandomi in Francia contra sua volontà, à tempo, che più mi hauerebbe bisognato l'esercitarmi sotto la sua dottrina, & non doueua perderlo così tosto. Et per dar principio, dirò, che il primo Cauallo fu vn baio Morante, corsiero di giusta taglia, che fu del Sig. Duca d'Ariano, della razza del Sig. Principe di Cariata, allhora Duca di Seminara, il quale oltre il raddoppiare, maneggiava à repuloni di tanta furia, & con tanto bel tenere, che faceua stupire i circostanti, per la agilità, & leggierezza con laquale andaua, onde veggendolo vn dì il Marchese di Pescara, il rosso, lo domandò al detto Sig. nel tempo, che andò à Milano, & sopra di quello caualcando fè prigione Monsign. di Baiardo: Appresso fu vn Cauallo di pelo Leardo ruotato, chiamato il Cillaro, della razza del Sign. Luigi Dentice, che fu del Sign. Alessandro Pignatello, che per lo suo valore, fu dal detto Sig. donato, Papa Leone: Hebbe anchora il detto Sig. Luigi, tre altri Caualli della sua razza; l'vno fu il baio speranza della sua razza, che andaua gagliardo à passo, & salto, che dal Sig. Anniballe suo fratello, fu donato all'Altezza del Duca di Ferrara; l'altro il baio salta sbarra, sfacciato, balzano del sinistro, ilquale si bene fu richiesto al detto Cauallero da molti Signori alla fine, auuenga, che fosse vn poco delicato di basso, per non perdere così valoroso Cauallo, si risoluette di tagliargli le orecchie, & parte della coda, & lo rimise per istallone, nella sua razza, da cui nacquero valorosi Caualli: Il terzo fu venduto à quel tempo, trecento docati. Furono anchora valorosi, & braui Caualli da esso dottrinati del Sign. Iacopo Maria Gaetano Conte di Mercone, fra quali fu vn baio Tarentino della razza di sua Maestà, & il baio dipinto di bianco nominato il Pinto, della razza di detto Sign. Conte, iquali furono presentati alla Maestà Catolica di Carlo Quinto, & il baio fu consignato ad vn Cauallero di casa d'Aquino, mandato da detta Maestà in questa Città, à riceuere Caualli donati da particolari Signori, & il Pinto fu dato all'Imperadore, & fu menato dal Sig. Hettore Pignatello Duca di Monteleone, à tempo che andò alla corte di S. Maestà; raro Cauallo fu similmente vn faginato Cauezza di moro, nominato il Tuono, che fu richiesto dal Sig. D. Ferrante Gonzaga al detto Sign. Conte di Mercone, colquale Signore hauendo tenuta mio padre, molta offeruanza, & seruitù, fece vna gran quantità di Caualli, trà quali vi fu anche il Serpentino della razza di Torre Maiori, & il baio valoroso d'Apruzzo, della razza delli Riueri, de'quai due Caualli, per la fama, che per lo mondo teneuano, essendogli stato richiesto vno dall'Altezza di Mantoua, glieli maddò tutte due, l'vno de'quali morì d'anni dieciotto in istalla di detto Sig. & sempre fu tale, quale prima era, di cuore, di forze, di valore, di salute, & di habilità, & questo allo spesso auuiene per la buona dottrina, & moderata fatica, che gli sarà stata data. Nell'anno 1528. che Lutrech, entrò in questo Regno, auuicinato l'esercito à questa Città, fu fatto prigione, non solo la persona del Sig. Cola Maria Gaetano, dentro vna sua terra chiamata Caiuano; ma gli tolsero anchora diecinoue Caualli tutti valorosi, da poter seruire a guerreggianti Cauallieri, & dottrinati dal medesimo mio padre, senza altri cinque, che si trouarono dentre Napoli, in potere del Sig. Duca di Traetto, all'assedio, di questa Città, trà quali era vn Leardo, chiamato Ciaciuso, di tanta destrezza, & veramente tanto Ciancioso (per dir così) nell'operare, che il nome corrispondeua à gli effetti: la onde di continuo, le dame desiderauano di vederlo ne' giuochi, &

nelle feste, & credo, che fosse il primo che v'fasse la Ciambetta, & le Crouette per ciascun lato. Fece anchora Caualli di grande stima al Sig. Duca di Termoli, cioè vn Baio oscuro, chiamato il Fantasia della sua razza, che il detto Sig. donò all'Altezza di Ferrara, quando la Maestà dell'Imperadore fù in Napoli l'anno 1535. gli fece di più vn faginato valentino della razza del Sig. D. Ferrante Gaetano, Cauallo raro per tornei, & per isteccato, di tanto valore, che l'anno primo 1532. che giunse in questo Regno per Vicerè l'Eccell. di D. Pietro di Toledo, ritrouandosi à Melfi, per andar al Capo d'Otranto, per lo sospetto che si tenne à quel tempo dell'armata del Turco, glielo domandò per mandarlo alla corte di Spagna: In oltre, il Baio Leone, della razza del Sig. Conte di Conza, Cauallo generosissimo maneggiante in ogni aere: Fece anche vn morello della sua razza, nominato il Gonzaga, che gli fù richiesto dall'Eccell. del Marchese del Vasto, con offerta de donargli tre Caualli de' migliori che haueffe nella sua stalla, & al fine l'ebbe, & se ne feruì nella guerra de Vienne: Valoroso fu anche il morello della razza del Tinto, che radoppiò non solo in capriuole, ma correua, paraua, & maneggiava, come far potesse vn Cauallo di Spagna; Aeri differentissimi, che senza gran forza, soffrimento; bontà d'animo, & rara dottrina malamente da' Caualli far si possono: Et finalmente rara fù vna giumenta della razza, di Mantoua del detto Signor duca di Termole, che poi gli fù domandata dalla Maestà dell'Imperadore, mentre la vide vn dì à tempo che staua in questo Regno lo stesso anno trentacinque, & in quella caualcò in tutti i giuochi, & maschere che fe la Maestà Sua in questa Città, & di essa si feruì in tutta la guerra di Prouenza, & fece così buona riuscita, per la taglia, forza, habilità, & vbidienza che ella haueua, & credo che Cauallo di Spagna, mai non correffe, ne parasse meglio di quella, percioche era tanto pronta, presta, & sicura alla mano, che di quella il Cauallero ogni cosa promettere si poteua.

Scelti Caualli ruscirono dalla razza del Signor Giuffredo Palagano; cioè vn Leardo Bellafacia, che si vendè à i Fuccari, per trecento trenta docati: Il Leardo Palagano, che si donò al Signor Don Garfia di Toledo, delquale più volte gli furono offerti quattro cento docati: Due altri Caualli, l'vn di pelo baio, & l'altro nominato il Biondo, venduti al Signor Duca di Ferrandina, per docati sette cento, & vna Giumenta Barbarina perferia: Il Leardo Scala, vendutto à Giouan Vincenzo di Loffredo, per dugento cinquanta scudi di oro: Due altri Falbi, & in questa razza quei di tal pelo, erano più rari, & Eccellenti, l'vno de quali fù ammazzato sotto, Alcanio della Corna, nella guerra di Siena; Et l'altro nel medesimo tempo fù donato al Duca Cosimo di Firenze dal Signor Marc'Antonio di Loffredo: Et finalmente valoroso fù il Baio nominato il Pallonetto, che veramente à guisa di pallone si dimostraua in alzarfi, con tanta forza, agilità, & vbidienza si moueua, che venendo in questa Città Monsignor di Nemur, giouane di dieciotto anni, volse pagarlo cinque cento scudi, & il medesimo prezzo gli offerse il Signor Francesco Villa, Gentilhuomo Ferrarese, & creato del Prencipe di Salerno: Et perche al padrone parue miglior partito il ridurlo alla razza, per contraria fortuna si morì, offeso da vn calcio di giumenta. Perfettissimi Caualli fece anchora della razza del Signor Scipione di Somma, cioè due Baij, & quantunque l'vno fuisse segnalato de' due di dietro, & l'altro senza segno; con tutto ciò furono dotati dalla natura di tanta bontà, che innamorato del lor valore il Signor Don Pietro di Toledo: all' hora Vicerè di questo Regno, volse hauergli, & gli mandò al Rè de' Romani: Era anco di molta perfezione il Baio Serpentino, che il Signor Scipione donò al Sig. Ottauiano di Loffredo, dalquale essendo mandato

all'Altezza di Sauoia, morì per lo camino nella Città di Rezze del mal de' dolori: Di due altri Caualli Sauri, l'vno abrugiato, & l'altro più chiaro; il bruno fù grandissimo raddopiante, & maneggiante con molta destrezza, è furia ne i repoloni: l'altro scorreua bene il campo, bellissimo corridore, & non men dextro ne i repoloni: Non men buono fù il Baio Cillaro, & il Leardo della pezza, che donò al Sig. D. Pietro di Toledo sopra il quale uscì nel giorno, che se mostra il Duca di Castrouillare di quattro cento làce, come generale di quelle l'anno 1546. per seruigio della Maestà di Carlo Quinto, & per la guerra di Saffonia: Il morello coruo, che hebbe il Sig. D. Ferrante Gonzaga, delquale si feruì nella guerra di Melano: Il Leardo Porcino di valor tale, che l'Eccell. di Bisignano volse pagarlo quattro ceto docati; & poi l'hebbe il Sig. Scipione di Loffredo per feruirsi nella guerra di Siena, doue non così presto comparue al campo, che ne fu richiesto dall'Eccell. di D. Pietro di Toledo Capitan generale di quella impresa (doue morì come l'istorie raccontano) per donarlo al Duca Cosimo di Firèze: Auanzò gli altri il Leardo Crispanello, della razza di Mormile, che fù del Sign. Gio. Vincèzo Crispano, ilquale ne i miei primi anni mi ricordo, pieno di tanta attitudine, & leggiadria, come anche di bellezza, & di statura, che quaranta anni sono, contando da quel tempo, non mi fouuene anchora hauerne veduto il simile; la onde meriteuolmente l'Eccellenza di Don Pietro di Toledo, veggendolo vn di operare, disse, che à semeiante Cauallo non se le dè hazer mal, que en vna sale y con y sobre tappezarias, volendo inferire, che tal Cauallo nell'operare, pareua che ballasse; Onde il Signor Don Gio. di Mendoza volse pagarlo sei cento scudi: & sette cento il Conte Filippino: Finalmente lo rihebbe il Signor Fabritio Mormile, padrone della razza, & dopò che quello hebbe seruito molti anni al mistiero l'hò veduto io andar sotto de mio padre con le redine legate alla cintura, senza altro aiuto di mano, & in detta razza morì, fauorito da vn calcio di giumenta sua innamorata; ma prima per tre anni, con tutto che fosse bulso, se Caualli sani, & non infetti di tal male. Hebbe Battistone di Costanzo vn Sauro brogiato, della razza del Conte di Altauilla, creato di sua mano, comprato per docati cinquanta dall'Erario di detta terra ilquale fù poi venduto quattro cento docati al Signor Don Lopez di Herrera, per inuiarlo alla Maestà del Rè nostro Signore allhora Principe di Spagna: Braui Caualli furono, il Leardo de Ottauio Piscicello; & il Leardo orecchie mozzo del Signor Vincenzo d'Eboli, iquali hebbe il Signor Principe di Salerno, per sei cento docati. Valorosi Caualli fece anchora della razza del Signor Vincenzo Carrasa, cioè, due di pelo baio venduti à i Fuccari per quattro cento docati, & due altri venduti per sei cento cinquanta docati al Signor Gio. Battista di Monti, nipote della Santità di Papa Giulio Terzo. Di più il Leardo Spezza Catena, donato al Signor Rainerio Capece, quado andò alla guerra di Alemagna: Vn altro n'hebbe della stessa razza il Signor Simon Coro, che fu venduto al Conte di Lauri quattro cento docati, per donarlo all'Eccellenza di Toledo, ilquale lo mandò alla Maestà del Rè de' Romani: Il Rapicano della razza di sua Maestà nominato il Baio Credentiero, del Sign. Vespesiano Suardo, venduto docati trecento, al Signor Vespesiano Gonzaga, perche se ne feruiffe alla guerra d'Alemagna: Il Leardo Prouenzano, corsiero della stessa razza, della partita di Calabria, che fu del Signor Fabio Galeota, ilquale si ridusse à tanta vbidienza, che ne' suoi mouimenti pareua vn picciolo ginetto, & fu comprato cinque cento docati dal Magnifico Prospero Naclerio, & menato per seruigio della Maestà del Rè di Polonia: Il Leardo Tesoriero della medesima razza, che fu del Sign. Giulio di Capoa, & venduto al Signor Iacomo Fuccari trecento scudi Imperiali, ilqual Cauallo viuuto sano, & gagliardo molti

molti anni nella lor Cauallerizza fù ritratto di naturale, nel cortile del lor Palazzo in Hebbe anche la Maestà dell'Imperadore Carlo Quinto dal Sign. Iouara di Gueuara, padre di Don Gio. che fù primo Duca di Bouino il Baio detto il Iouara, di tanto valore, che fù tenuto in molta stima appresso detta Maestà con vn altro Baio, chiamato il Brancalone molto segnalato, di grande agilità, spirito, & cuore, sopra il quale si trouò Sua Maestà nella giornata, quando fù fatto prigione il Duca di Salsonia, iquali due Caualli furono tali, che partita sua Maestà di Napoli, per molto tempo si feruì solamente di quelli, anchora, che molti gliene furono donati in questa Città, per laqual cosa dopò alcun tempo scrisse all'Eccellenza di Toledo, che gli mandasse Caualli fatti per mano di chi fatti hauea il Iouara, & il Brancalone: Il Leardo scaramuzzo, orecchie mozze della razza di Sua Maestà insieme con vn'altro Baio Corsiero della stessa razza amendue del Sig. Marc'Antonio di Loffredo, di molto prezzo, & di marauiglioso valore: Fece anchora al Signor Cesare Pignatello vn Barbarino raro, & vna giumenta mirabile, & quattro altri Caualli, tutti della sua razza, vndi essi di pelo sauro, venduto al Signor Galeazzo Pinello, hoggi Marchese di Turfi per docati 300. & gli altri tre mandati per detto Sig. in Firenze: Due Caualli di Ferrante Rocco, segnalati, vno della razza di Muscarelli, & l'altro della razza della Regina di Polonia: Il Baio del Signor Paolo Suardo, della razza del Signor Pignatello, & il Baio della razza di Vincenzo Carrafa, che fù del Signor Fabio Cicinello; iquali quattro Caualli furono venduti al Signor Gio. Battista di Monti nipote della Santità di Papa Giulio Terzo il quale hauendo inteso, che mio padre haueua creato sotto la sua disciplina, vn suo figlio, & mio fratello, chiamato Fabritio, di anni ventidue in circa, di bella statura, non meno che d'aspetto piaceuole, virtuoso, & raro, non solo nel caualcare, ma nella musica et iandio, & nelle armi, si come dimostrò nella sua fine; volse con molte preghiere, & lettere, & per mezzo di molti Cauallieri di questa Città, persuadere à mio padre, che l'hauesse mandato in Roma, doue giointo, volse quasi per forza ritenerlo, & succedendo occasione, che il detto Signore (per ordine della Santità di suo Zio) andasse per Generale nell'assedio della Mirandola, auuenne, che in vna giornata, nella Settimana Santa, molto infelice per lui, anzi felicissima, per la memoria, che di se lasciò; mentre fra le spade de gli inimici, & fra le tempeste dell'archibugiate si ritrouaua, dallequali molti seguaci, & vecchi Soldati francamente si saluarono; non si sgomentò punto in quel conflitto, vscir da questa vita mortale, per prender quella, che, immortale, eterno, & glorioso lo farà nel mondo; percioche discese dal suo buono, & valoroso Cauallo, per darlo al suo amato Signore, & quasi rimessolo à Cauallo, rimasero amendue morti, nel modo che da altri Scrittori è stato particolarmente raccontato: Onde Io appartandomi dalla passione, mi tacerò con questo poco, che ne hò scritto. Animoso, & destro fù vn Corsiero Leardo, della razza del Sig. Duca di Termoli venduto à Don Antonio Caracciolo; & non meno il Leardo del Sig. Vincèzo Filingiero, con vn'altro Baio della razza di Tremiti, venduti al Prècipe d'Orage per 500. docati. Vn Cauallo Sauro della razza di Sua Maestà veduto all'Altezza del Duca di Ferrara per 400. scudi: Et per abbreviare, ne dirò semplicemente alcun'altro; cioè. Il Baio scuro della razza di Montocafino, del Sig. Musciala, venduto al Sig. Antonio d'Oria trecento scudi: Il Sauro Bella donna, della razza di Grauna: Il Sauro della razza di Stigliano, del Signor Fabio Cicinello: Il baio Gentile della razza di Termole, che fù del Sig. Conte di Palena: Il Baio della razza d'Andria, del Sig. Gio. Antonio d'Aponte. Il Morello Cauallo di Spagna, del Sig. Fabritio Maraldo. Il Baio Fantasia della razza di Sua Maestà di Iacomo Brancia: Iquali Caualli tutti sonno stati di grande vbidienza

& valore: Tra i quali, il Sauro del Sig. Paulo Suardo, maneggiò à passo, & salto tanto gagliardamente, & con tãta possanza, che allo spesso poneua à partito, alcuni Cauallatori, che sopra di esso si prouauano; Ne men valorosa fù vna giuméta, & lo Stiglianello del Sig. Conte d'Altaiulla: Famosi Caualli fè anche al Sign. Pardo Pappacoda, che per essersi dilettato di Caualli, tenne sempre fiorita razza, & stalla, cioè. Il Leardo della razza di Stigliano, il quale raddoppiò con calci, assai dispostamente, & con molta gagliardezza: Vn baio della sua razza, figlio d'vn Cauallo di Spagna, che maneggiò, & raddoppiò à terra, tanto presto, quanto mai poteffe far Cauallo: Vn Cauallo della razza di Palagani, di picciola taglia, che fu gran Cauallo per lance, & in repoloni: Vna giumenta della razza di Torre Maiuri rebianchina: Vna giuméta Learda ruotata d'assai bella taglia, & valorosa, della razza de Palagani, che fu del Sig. Gio. Antonio Carafa, la quale maneggiò, & raddoppiò in crouette, tanto giustamente; con tanta fermezza di testa, & coda, (cosa malgeuole, & insolita à giumente) che mai valoroso Cauallo, non l'auanzò: & qualche maggiormente haueua in se di buono, era tanto sicura, animosa, vezzosa, & di gran faccia, che fù comperata 400. docati, dal Sig. D. Gio. di Mendozza, Generale delle galee di Spagna: Il baio Incoglia, della razza di Sua Maestà, che fù del Signor Gieronimo di Colle, allhora Regente di Cancelleria, fù stupendo, & perciò venduto trecento docati à D. Pietro di Castella. Marauiglioso fù il morello della razza del Sig. Luigi Pignatello, Cauallo di tal natura nel raddoppiare à mezzo aere, che mirar non si poteua cosa più gentile, & maneggiua poi nei repoloni con tanta furia, & prestezza nel voltare, che veduto vn dì dalla Sig. Prencipessa di Salerno, fù da lei comprato quattrocento scudi, che lo mandò poi al Cardinale di Ferrara: Et per non defraudar le fatiche del fattor di tanti segnalati Caualli, fù egli singularissimo in tal professione; delquale vorrei dir tanto, quanto d'ogn'altro meriteuolmente si potrebbe: Ma perche à me, come suo figlio, forse non mi si crederebbe, spero che questa sua opera di Caualleria, da me ridotta nel modo che si vede, & che da lui si desideraua: laquale dopò esser stata tanti anni sepolta, sotto quella oscurità, & termini filosofici, per colpa del correttore D. Costantino Castriota; farà hoggi chiara testimonianza del valore di lui, che si bene io per modestia lascio de dirlo, sarà con tutto ciò noto al mondo, & à forastieri, per qualche da altri è stato detto, & conosciuto per lo addietro, iquali hanno, ne' loro scritti chiarito la sua Eccellenza laquale fù tanta, che à tempo di tanti valorosi huomini, che in tal dottrina fiorirono, non fù mai huomo per valoroso che fosse, che gli haueffe vtagio. Et per nõ recare importunità à chi legge, seguendo l'incominciato, con maggior breuità racconterò altri pochi Caualli dalla medesima mano dottrinati, cioè, Il Leardo del Sig. D. Gio. d'Aijerbo, Il Leardo dell'Abbate Pisanello; Il Sauro del Sign. Camillo Muscettula; Il Sauro del Sig. Gio. Battista Pisanello, che fù donato al Sign. Prencipe di Sulmona, quando andò in Corte: il Sauro di Gabriele Scorna, venduto al Cardinal Farnese, per 350. scudi: Il Leardo della razza di Crispi, di D. Geronimo Pignatello: Il Leardo della razza di Tremiti, del Sig. Camillo Villano: Il morello della razza di Sua Maestà del Sign. Cesare Mont'alto: Il baio di Massimo Mont'alto: Il Leardo del Sig. Antonio Seripanno dato similmente al Sign. Prencipe di Sulmona: Lo Suizzero, & lo Brefegna della razza del Sig. Gio. Battista Pignatello, venduto al Signor Cesare del Gobbo trecento scudi: Il baio del Sign. Ottauiano Pignatello, della razza di Cesare Pignatello; iquali Caualli furono di tanto pregio, che da tutti erano sommamente ammirati. Caualli di gran prezzo furono anchora: Il baio della razza di Palagani del Sign. Pompeo Pignatello, venduto à Pardo Pappacoda trecento scudi: Il morello del Conte di Montecaluo

ealuo della sua razza; Due del Marchese di Bucchianico hoggi Prencipe di S Buono, della razza del Sig. Fabritio Mormile, destri maneggiati à terra, & à mezo aere. Il Sauro di Spagna del Sig. Antonio d'Oria. Il Leardo di Spagna del Sign. Giulio Carrafa, amendue degni di vederfi per la fermezza che in quella lor Caualleria portauano, posti à terra, & nel far de i repoloni. Il Baio fantasia della razza del Sig. Scipione di Sema. Il Baio senza merco, ò segno, chiamato il Mustafà del Sig. Conte di Castro, il quale non solo maneggiò, ma raddoppiò à mezzo aere, ditando ardire, & di tanta bella gratia, che degno farebbe stato di ogni Rè, & di tanta vbidienza, che il detto Sig. Conte, stroppio d'vna gamba, forse due palmi più corta dell'altra, lo faceua andare, come ogni altro. Et sopra lo stesso hebbe i principij del caualcare il Duca di Mont'alto, allhora figliuolo, & di tanta riuscita, che hauerebbe potuto viuere con questa arte, quando nato non fosse, come era: La onde meritamente dalla buon anima di mio padre, gli fu dedicata questa opera, nella prima Stampa, come à suo discepolo. Di grandissimo nome furono tre Caualli, & vna giumenta del Sig. D. Ferrante Gonzaga della sua razza; l'vno corsiero chiamato il Gobbo, sfacciato, & calzato di due, agile; che raddoppiò di bell'aere, & forza, rarissimo per la guerra, & perciò fu donato al Príncipe d'Orage, il quale, tutto che poi il Cauallo fosse cieco d'vn occhio, non lasciò di feruirsi nelle prime guerre di Fiandra, prima de' suoi traugli. L'altro, il Baio Montanaro, di non minor valore: Il terzo fu il Barbarino, della partita de' Barbari, de' quali teneua similmente razza detto Signore nella Serra Capriola; che fu singolare per campagna; & la Giumenta, marauigliosa bestia per la campagna, & non meno per lo mistiero della guerra. Nobil Cauallo fu quel che fece al Sig. Cesare di Loffredo; cioè, vn baio della razza di Fabritio Mormile, che fu figlio al Crispanello, prima nominato; ma maggior loda si dee al fattor di quello, che creato della natura Zaino, senza segno, & di malissimo cuore, nella natura de' quali si conosce il valore del Caualliero; lo ridusse à tutta quella vbidienza, che in qualsiuoglia perfetto Cauallo desiderar si possa, in aere di crouette, così innanzi, come in dietro, & per li lati, con ciambetta, che raddoppiua, & andaua à repuloni con estrema leggiadria, ritornando mille volte in tal'attione, & dopò questo, durò per alcun tempo nel mistier della razza, donde fu tratto al fine, perche tra quelle giumente ogni anno cercaua far vendetta del padre Crispanello, che nella stessa razza morì, percosso da vn calcio di giumenta, nel modo, che poco di anzi hò narrato. Ridusse anche ne gli estremi di sua vita, vn baio di Gio. Domenico Cerafo, della razza dell'Aquila, che si vendè quattrocento scudi, per mandarsi al Sig. Paolo Giordano Orsino, che maneggiò, & raddoppiò, con tanta agilità, & leggiadria, che rari farebbono hoggi quei Caualli, che vguagliare gli si potessero. Fece il baio della razza del Sig. Scipione di Loffredo, al Sig. Pompeo Filomarino, che andaua à passo, & salto, & fu venduto à Geronimo Rauaschiero trecento venti docati, che à questo tempo non hauerebbe prezzo: Ma molto più si potrebbe da noi dire del baio della razza dell'Aluidona, & del Leardo Scorzone della razza di Cerchiaro amendue del Sig. Ippolito Reuertera, dequali il Leardo fu venduto 400. docati à Monfig. di Roffe, dalquale condotto in Roma, doue essendo io molto giouane, andai con lui à spasso, mentre vna matina l'adoperai fuori della porta di San Pietro, la Santità di Papa .N. trouandosi à passare per sopra la muraglia, per andare da Palazzo à Belvedere, si fermò due, e tre volte à vederlo, & poi in vna mascherata fu finito, dissiuandolo per fouerchia fatica in quella giornata. Notabili Caualli furono, il Sauro della razza di Sua Maestà del Sig. . . . Muscettola, & il Sauro della medesima razza, del Sign. Carlo Spinello, sopra ilquale (per esser gran corridore) il Sig. Gio. Vincenzo Capece vn di,

vn dì, auanti l'Eccellenza della Cueva, allhora Vicerè in questo Regno, ruppè sette lance legate insieme; nõ però di quelle che hoggi da Cauallieri si vñano, che prima che partano dal capo della carriera casualmente si rompono, ma grosse, & mafsiccie da vero huomo d'armi, come anticamente adoperar si soleuano. Et nella Cauallerizza del Prencipe di Stigliano l'anno 1558. tra molti Caualli di quella razza, ne fece quattro miracolosi, come da molti sono stati conosciuti; cioè il Leardo Scaramuzza, che andaua à passo, & salto, & fu il primo saltatore che io caualcassi, & perciò n'hò tenuto sempre memoria: Il Leardo Elefante corsiero grande ilquale, per la sua molta perfectione, tutto che naturalmente fosse stato vn poco buino di dietro, fu posto alla razza: Il Leardo speranza, aspro, & di gran forza, & leggierezza, nel galoppo gagliardo, che ne faceua quanti il Cauallero volesse, col medesimo vigore, animo, & viuacità, finendo capriuole di tanta gagliardezza, & altezza, & con tanta dispositione, che essendosi per molto tempo caualcato senza sproni; vn dì il Sig. Gio. Matellica mio cognato, valoroso gentilhuomo in tal essercitio, come poco dianzi si è narrato, mi ricordo, che con molte preghiere ridusse mio padre à contentarsi, che con gli sproni sopra vi si ponesse, percioche in questa materia, fece professione di star gagliardo in sella, & fu certo degno spettacolo del Prencipe Luigi suo Sig. ilquale caualcò tanto da maestro, & gagliardo, che fu de i primi Signori che in quel tempo hauessero meglio tal dottrina essercitata: Et il Sign. Gio. Matteo Gargano allhora Cauallerizzo del Rè nostro Signore che venne per veder Caualli in seruigio di detta Maestà. Et il medesimo Cauallo si mandò poi, al Sig. Paulo Giordano Orsino in Firenze, doue molti fece sbalzar di sella: In fine fece vn Cauallo fauro di detta razza, che dallo stesso Prencipe fu donato alla Maestà del Rè Filippo nostro Signore menato in Corte dal Sig. Gio. Francesco Sanseuerino, con altri Caualli di questo Regno, meriteuolmente chiamato Bella Donna, non essendo forse Cauallo vñito di tal razza di tanta bellezza per molti anni, & niente meno leggiadro nell'operare: perche faceua con tanta forza, dispositione, & destrezza i suoi maneggi, che segnalatissimo fu fra tutti i segnalati, che mai stati fossero in quella Corte: Et benchè ne i suoi principij fosse sdegnoso, fastidioso, & ardente: si ridusse, & affindò poi continuamente sotto la persona d'vn mio fratello chiamato Francesco ilquale ne i seruigij di Sua Maestà finì i suoi giorni nelle guerre di Fiandra l'anno 1575. Ne paia ad altrui cosa di marauiglia parendogli forse assai copioso il numero de' Caualli da me raccontati; imperoche fu cosa molto facile à lui il fargli, hauendo il mezzo, non solo dell'arte perfetta, ma dell'ingegno anchora, & il tutto con tanta leggiadria, & dispositione di corpo, che mai persona credo non l'auanzasse: offeruando in tal dottrina, quelche i Romani con loro figli vñar soleuano, applicandoli à quell'essercitio, alquale la natura più inchinati gli hauesse, & non ad altro, auenga che miglior fosse; nè altrimenti fece egli co' Caualli, iquali andaua addestrandò à quei mouimenti à quali naturalmente pareuano indrizzarli; & in tal modo ne fece tanti, & sì rari, & perfetti riducendogli vbidienti in ogni Caualleria indifferente, & dopò tante fatiche lasciua quelli sani, gagliardi, & animosi sempre; & ciò riuscua per non hauerli violentati, anzi dottrinati con tutta quella temperata piaceuolezza, che vñar con essi si doueua: Per laqual cosa di eterna memoria è stato, & farà sempre appresso il mondo, & degno di loda immortale: Ma per fuggire, quelche da alcuni mi si potrebbe dire, che ragionando di cose paterne, sia troppo oltre tirato dalla passione, mi contenterò parlarne con silenzio, & far quì fine.

OBLIGO DEL MAESTRO DI STALLA.

Plù volte ne i miei principij, hò inteso ragionare dalla buona memoria di mio padre, & da molti Eccellenti Professori, che di questo nobile, & honorato esercizio di caualcare hanno trattato, & pienamente scritto; che non minore, & forse maggior diligenza si richiede in conferuare i Caualli, che in dottrinargli; ilche essendo cosa manifesta, & dipendendo dal mestro di stalla, del cui obbligo in questo discorso tratteremo; auertasi diligentemente in trouarlo huomo da bene, timoroso di Dio, della conscienza, & dell'honor suo: Valoroso, & gagliardo de' suoi membri, & atto all'essercitio della stalla; accioche non solo sappia comandare, ma alle volte mostrare con la propria persona à i famegli, quelche loro si appartiene di fare intorno à tal gouerno: Et hauendolo trouato di così fatta bontà, & attitudine, gli si dee concedere suprema potestà, non pur del vitto, & salario de i famegli, ma del ferraro, sellaro, brigliaro, & spetiale, iquali tutti habbiano ad andar da lui ne i loro bisogni, sì per non fastidire il padrone, come per riconoscere quello superiore, accioche ad ogni suo comando sia vbidito; che altramente il padrone farebbe mal seruito, & alcuna volta per la tardanza delle cose necessarie potrebbero pericolare i Caualli: & hauendo quanta potestà gli si conuiene come di sopra si è detto; disporà il seruitio con tale ordine. Dee principalmente compartire i Caualli tra i famegli in modo, che nõ passino quattro per ciascuno, essendo però Caualli di merito, che di polledri ben può darne cinque, destinando sempre i più valorosi Caualli, à i migliori famegli, vicino alle cui postestiano quelli, che meno sapiano adoperarsi nel gouerno, accioche da loro imparino Et per essequir questo, al far del giorno dee trouarsi dentro la sua Cauallerizza, dando ordine, che subito si alzi la lettiera, & questo sia quanto prima in vn cenno, & senza tumulto, ò contraditione alcuna, scorrendo hora in qua, & hora in la per la corsea, à guisa di galea, dico per diligenza, ma pieno di amoreuolezza, perche sia per amore più, che per timore vbidito; ilche per infino ad vn certo termine con simil gente vale più d'ogni altra cosa, & così seguendo ordinare, che di tutta la lettiera, la parte più asciutta, & la migliore si conferui da parte: Et perciò à me non piace, che nelle Cauallerizze de' Principi sieno quelle lamiétte sotto le mangiatoie, da rimettere la lettiera, ma che sieno fabricate senza di quelle, per due rispetti: L'vno che per molto che scoppi, & netti il fameglio d'auanti, essendoui quella lettiera, sempre il Cauallo, ò per suo mal costume, ò nel tempo della biada, ò del bere, ouero dello stame, che gli si darà; zap pado nè cauerà fuora parte; & oltre, che nelle nobili Cauallerizze farebbe brutto vedere, difficcherà le mani del Cauallo; & molti pensando con la fiammata tener l'vnghe fresche, & humide, con quella paglia, faranno contrario effetto nelle mani, prouocandogli ad humori, reste, & altre sciaiture: L'altro è, che nel coricarsi, & alzarsi che fa il Cauallo con pastora, ò senza, può facilmente per le gambe là sotto, & non trouando doue appoggiarsi, ò far forza con le mani, nel leuarsi, potrà facilmente spezzarsele, intrapirsi, farli storte, ò guastarsi in alcun modo, & allo stesso si vede, che dando iui la resta, si feriscono la fronte, è i sopra cigli de' Caualli, onde ne rimangono rotti, & in diuersi modi offesi: Et perciò vorrei, che questo mastro di stalla, sapesse ben considerare tutte queste cose, & procurare, che in tal modo stessero i suoi Caualli, che no vi fosse cosa da desiderarsi; sì per honor suo; come per comodo, & seruigio del suo Signore. Et ciò fatto veggansi le mangiatoie, se i Caualli hanno lasciata biada la notte, & principalmente quelli, che sono per vscire la stessa mattina in campagna all'essercitio, & auisarne

auifarne subito il Cauallerizzo, ò vero il Caualcatore, acciò che lo lasci, ò con ogni riguardo si ponga in quello, mirando prima che non sia per infirmità, come ciamorro, ò raffredato, ò altro male accidentale; che in tal caso si dee chiamare subito il Mariscalco, perche riconoscendolo, gli miri particolarmente la bocca, se vi fosse palatara, ragana, ò altro, per rimediar al suo bisogno, & non mangiandola per suo cattiuo costume, farei di parere, che mai no gli si lasciasse, perche auuezzato à quello, sempre lentamente mangierà, oltre che si darà commodità al fameglio di rubbarla: Et perciò vorrei s'auuezzassero i Caualli à tener la biada auanti poco più d'vn hora, & non mangiandola si togliesse loro, acciòche maggiormente non l'aborriscano, ma con desiderio l'appetiscano, & mangino, che in tal modo s'auuezzano di mangiarla per tempo, & questo hò continuamente sperimentato con ogni qualità di Cauallo; Auertendo particolarmente che non fosse putrida, ò in altro modo guasta, di mal'odore, di mal sapore, ò mal limpiata, & che quando gli è stata data da i mozzi, sieno state ben limpiate le mangiatoie; cose tutte necessarie da mirarsi minutamente. In modo che leuata la lettiera, rimanendo ben netto il suolo sotto i Caualli, & la corsea; tolti ancho i letti de'famigli, & rimessi ne i loro luoghi, pongasi subito i filetti à Caualli; & prima, che alle colonne si leghino, accorgimento principalissimo sarà del maestro di stalla, ordinare, che il Cauallo si caui dalla sua posta, & si passeggi vna sola volta per la corsea, acciòche si vegga, se in quella notte hà patito disagio alcuno, che ben potrebbe essere auuenuto, per caduta, per morfo, ò per calcio datogli da gli altri Caualli, ò per altra disauentura; alche farebbe forse maggior danno lo strigliarlo, e tanto più sarebbe obligato il maestro di stalla usare simil diligenza, quãdo non hauesse persona sotto di se, in cui potesse, ò douesse confidarsi, ò famegli così amoreuoli de i lor Caualli; & del loro seruitio, che di qual si voglia cosa che in sua assenza auuenisse intorno al gouerno de' Caualli di notte, ò di giorno, non ne lo facessero subito auisato, & come allo spesso si ne ritrouano. Et perche in tal seruitio si richiede vn buon principio; per poterne sperare ordinato, & regolato fine, perciò douerà accortamente mirare, se i mozzi strigliaranno, & sapranno bene strigliare i lor Caualli; ilche volendo ordinatamente effeguire, & conoscere, mirerà se il mozzo in porsi attorno à tal mestiere, prima che faccia altro appannerà, & poi appoggiando vna mano su'l torzo della coda, con l'altra, facendogli scorrere la striglia per tutto il dosso, & dee prima incominciare per còtrapelo sù per la groppa con braccio disciolto, non passando quella parte, che prima ben netta non rimanga, & poi auanzarsi auanti à poco à poco per la schiena, toccado lieuamente lo spino, descendendo per le coste à basso verso la pancia; passando poi infino alla mascella, doue malamente adoprerà la striglia, ma solo la punta di quella laquale dee tenere più del corto, che del lungo; ma esser larga, & ben ferma di lama, & che non molto mordenti sieno i dèti, & così fatto, & ritornato di nouo ad appannarlo, potrà per lo stesso luogo cambiando mane ritornare dalla testa verso la coda senza mai finire, finche tutta quella parte intieramente non resti ben netta, & dopoi che l'hauerà bene appannato nel modo predetto, dee farne altre tanto per l'altro lato: Et fatto ciò, & appannatolo, limpiarlo dee con vno struffione che sia durissimo, & hauendolo bagnato, & ben battuto, acciò che l'acqua se ne cada struffionarlo bene dall'vno, & l'altro canto, & con vn'altro nouo struffione far lo stesso nella testa, & per quelle parti, doue la striglia non hauerà possuto giocare, appannandolo poi con vna appannatoia di lana, à pelo, & contrapelo, sbattédola, & scotendola allo spesso, & ancho alla fine bagnadosi con la spongia le piante delle mani, palmeggiarlo con quelle, & con la punta delle dita, cauar fuori i peli per tutto il dosso; cosa che non solo fa il pelo del

Cauallo

Cauallo bello, ma fa diuenire la carne più foda, & dura; & poi lauargli bene la coda, & le gambe, secondo il tempo, & la stagione, cioè l'estate lauargli di sopra il ginocchio, & gittargli dell'acqua ne i testicoli; laqual cosa dee similmente offeruarsi il dì nella estate, quando sente il Cauallo gran caldo, ò per la stagione, ò perche sia la Cauallerizza calda; Et l'inuerno di sotto il ginocchio, facendo in tal tempo questo, più per leuargli il fango dalle gambe, & da piedi, che per rinfrescarlo; Et nel medesimo tempo d'inuerno si dee al possibile con la spongia asciutta, & con l'appannatoia di tela rasciugare quell'acqua dalle gambe, accioche per quella humidità, & massime se farà di notte, non gli soprauenga alcun male, notando che nella inuernata in quei tempi freddi di ghiaccio, ò tramontana, non si deono lauar le gambe, ma basterà di fruttarle bene con lo struffione, & appannatoia, purchè non vi sia terra, ò fango, ò altra lordura.

Nel lauar della coda dee star molto attento il maestro di stalla, imperoche molti famigli in vece di lauarla, la imbrattano, ponendo dell'acqua sopra la coda; non aprédola, ne diuidendo le ciocche di quella, limpiando il torzo di essa, dalche auuiene, che quella sozzura, che vi stà dentro, & l'acqua di sopra fanno come vn luto, & quinci poi procedono i pruriti, circhignole, cancri, & altri mali; oltre, che in cambio di volerla sufficientemente lauar, & nettare, la sfregano senza alcun vedere, & rompono i peli con quelle loro straccie.

Perciò vi si richiede molta attenzione, & che con ogni diligenza si faccia, auertendo il maestro di stalla, che questo lauar di coda debba farsi di matina solamente accioche la sera poi si possano pettinare, & allargare i peli; ricordandosi che se il Cauallo douerà uscire la mattina, nõ se gli debba lauar, ma solo allargare, per hauerli a lauar nel ritorno, & la sera gli si pettinerà in questo modo: Fati che il mozzo la pigli vn palmo da basso, vicino la pùta, & cò la mano molto stretta, & ferrata la tenga, dandoli ancho vna riuolta sopra il dito della sua mano, & con vn pettine vn to di oglio, stando molto impicciata, & mal trattata, vada molto ben pettinandola appoco, appoco, infino à tanto che habbia molto ben separato l'vn pelo dall'altro, & salendo più ad alto, vada facendo il simile, & con destrezza tale, che non venga à strapparne i peli, ma facilmente à ridurla in modo, che possa correre il pettine da alto, à basso, & all' hora sarà segno, che stia ben disciolta, & ben pettinata: Ilche fatto potrà lieue-mente con vna appannatoia andarla lisciano; la doue si deono auertire molte cose, le quale à mio giuditio faranno di assai consideratione.

Prima che di estate non bisognerà vsar l'olio, acciò che non vi si attacche la poluere, ilche parrebbe molto brutto, ne anche d'inuerno, se la necessitá non vi costringe, come hò detto: Dalche non soccederà distruttione di peli quando il pettine sarà di bucco, ò di ferro, che per lo migliore m'ha paruto di far vsare nelle Cauallerizze, perche non siano soggetti à scarde, & ad altre imperfettioni, come quelli di osso, iquali si veggono ordinariamente da tutti vsare più presto per la miseria del mondo, che per alcuno buono effetto, che causar possano.

Secondo farà, che molti vogliono, che i mozzi debbano con le mani andar diuidendo bene i peli della coda, cosa, che à me non piacque mai; & la ragione, è, che si da buono, & pratico mozzo non si fa, sonno più i peli strappati, che gli altri, che rimaranno nella coda. Fornito questo, non essendo il Cauallo maluaggio, ne molto fastidioso, ma quieto, & amico dell'huomo, come esser deono tutti quelli, che da buono, & pratico mozzo, gouernati, trattati, & assicurati sono; toglgli il filetto, ò Cauccione dalla testa, rimaso del tutto iguado, mantenuto solo per lo Ciuffo.

di quella, douerà prima ben fruttarla, con vna appanatoia di lana, & poi farne altrettanto, con vn nuouo, & ben polito sfruffione, & con le punte delle dita pilargliela al possibile, & diligentemente stregando con le mani, nettargli l'orecchie, & di quando, in quando tofargli ele fecondo il solito, & così anche limpiargli le narici mirando che deltramente gli si leuino quei peli, che nelle sopraciglia, & sotto gli occhij nasciono, & quei di sotto la gola, per sopra, & in mezzo le garze infino alla barba, & dopò questo, nettargliela molto bene con appanatoia di lana, & poi di tela, laquale sia sempre riseruata per la testa solo. Non minor diligenza vfar si dee ne i crini, essendo queste due stremità, quasi le maggiori bellezze del Cauallo; dico così, perciò che quell'animale, leggiadro, & bello si dimostra, quãdo ben trattati si manterranno, così i peli della coda, come quegli de i crini, somiglianti a i capelli delle donne, che per esser lunghi, & biondi, son tenuti i più belli; così al Cauallo, essendo in amendue le parti bene addobbati, fanno in modo, che essendo egli d'alcuna parte delle sue membra non ben proportionato, farà da molti tenuto per bello, empiedo la lor vista queste due parti sole; come per contrario, per bello, & proportionato che fosse, disconcio, & isproportionato parrà senza quegli. Et perciò dee il mozzo con molto accorgimento adoperarsi nel netar de i crini, ne iquali non vorrei si adoperasse altra cosa, che il pettine di busso, ò di ferro, ilquale più d'ogn'altra cosa farà netto il crine, per le cagioni poco dianzi dette, & così anderà pettinandogli con la mano leggiera, hora passandogli per vna parte, & hora ripassandogli per l'altra, & poi lieueamente con vna pezza di lana, anderà ricercandogli per entro compartendo i cerri legghiermente, & nettandogli; & al fine ridottogli, al lor luogo, con hanerli ben politi, & partiti, & più volte appannati, dee poi da vn capo all'altro della sua persona, per tutto il dozzo con molta diligenza di nuouo appannarlo; ilqual contento di sì buon gouerno, & desideroso di mangiare a capo d'vn hora, che così trauagliato, anzi accarezzato sarà stato, mostrerà allegrezza doppò qual fatto, vuò che battuta, & scossa bene la coperta gli si ponga, & si ritorni al suo primo luogo; Et non douendosi caualcare per quella mattina, gli si darà dello strame fresco, dico paglia, ò fieno netto, & ben scosso, accioche per qualche spatio prima che bea possa pigliare, per così dire. Ma a quei che si hauranno a caualcare, fatto quanto di sopra si è detto, non contanta, & così lunga diligenza, douendosi fare la sera migliore, il famiglio torrà la sella, & hauendola ben nettata di dentro, & di fuora, & veduto che nel pannello non sia cosa, che premer possa nel dozzo, la ponga sopra il Cauallo, giusta, cingendolo bene, & offeruando quello, che da gli antichi comunemente infino ad hoggi si suol dire; che colui che ben cigne, ben caualca, & perche giusto, & saldo possa mantenersi il caualcatore in quella, potrà (per così fare) tener con la mano sinistra l'arcone della sella, & con la destra andarlo stringendo bene, a finche non resti attrauerata da vna parte, ma che rimanga vguale sù la schiena del Cauallo, ilquale auertimento si dee maggiormente offeruare nelle selle nuoue, ouero di fresco ripiene, accioche prendano il giusto assento sul Cauallo: Ma se il Caualcatore, ò Cauallero per istare male à cauallo, andando di banda, farà similmente andare così la sella, allhora il famiglio non vi ha colpa alcuna; può si bene, & dee auertire il famiglio, che non istia molto ananti, nè addietro; ma accomodata, secondo il bisogno del Cauallo; perche spignendolo da sè auanti, la dee porre alquanto in dietro, & se per contrario la rispignerà in dietro, riporla vn poco ananti; corrisponendo à questo, il pettorale, & la groppiera, più lunga, ò più corta, auertendo, che se per natura il Cauallo fosse basso dinanzi si deue empir la sella più dinanzi, che di dietro, acciò non scorra così facilmente auanti; Et per contrario se altro fosse d'auanti, empirla più da dietro.

dietro . Et ciò fatto , & limpiate le staffe, non essendo il Cauallo di mala conditione, ò maluaggio, potrà togli il cauezzone, ò filetto, & à testa ignuda (come si è detto) limpiargliela; nè si permetta, che posta la briglia, cioè si faccia per di sopra la testiera; cosa tanto ordinario à tutti, & di tanto abuso; perche rimarrà più tosto lorda, non pur la testa del Cauallo, ma la testiera anchora diuenuta bianca; & così, bagnata la briglia, potrà porla al Cauallo senza appuntare il barbazzale, ma con le redine sopra l'arcione, & legate con le cordelle, infino à tanto, che verrà il suo Caualcatore, ò da lui farà chiamato fuori, per caualcarlo; & particolarmente il maestro di stalla dee tener l'occhio all'vscir che fanno, se partono, non solo netti, & politi del tutto, ma sani, & liberi delle loro membra . Essercitato, & ritornato poi da campagna, & congnato allo stesso famiglia, dee da lui mirarsi bene, come ritorna dalla lettione, & riguardarli i piedi, per alcune battiture, quarti, sopra poste, & altre disauenture, & così ancho alle gambe per alcuna attintura, ò neruo ferito, cioè quando in quel luogo del neruo col piè di dietro si batte, ò ferisce, cosa che allo spesso per trascuragine del Caualiere auuiene, quando troppo gagliardamente con la mano nel parare, viene à tenerlo di botta all'improuiso, ò forse pure nel correre che fa il Cauallo stesso trappassando si batte con quello di dietro . Miri anchora bene, che venendo souerchiamente battuto di sponi, faccia togliere dell' aceto, ò del vino, & del sale, & faccia bene fregarlo in quel luogo, doue ancho è solito porsi il vetro ben pesto in iscambio del sale, & nel medesimo instante gli faccia togliere quel sudore di sopra, con vn cozzo di coltello, ò altro: Ilche non solo sarà di molto diletto al Cauallo, ma etiamdio di profitto, perche più tosto si asciuga, & meno si raffredda, & anche di maggior commodità al mozzo, per meglio limpiarlo: Gli lauerà poi ben la coda, & il torzo di quella, nel modo che fu detto, & così le gambe hauendo rispetto à i tempi, come dissi; & sia questo in ogni tempo fatto fuor della posta, nettandogli bene dentro i piedi, & le mani, con vno stecco, ò ferro, mirando in quel punto, come stiano i ferri, se sono intieri, ò mal acconci, distorti, ò rotti, ò lor mancassero chiodi, ò pur bisognasse mutargli, perche il tutto si facci subito, & preparato si truoui ad ogni volere, & richiesta del Cauallerizzo, ò del Caualcatore, & allentata che gli hauerà poi la sella, & posto paglia di sotto, ordinerà che più volte gli si cambi, che così è necessario; Et finche sarà del tutto ben'asciugato, continuamente lo passeggi, & accertamente habbia riguardo se stessi molto stanco, quasi più dell'ordinario, mostrandosi malinconico, dimeffo, & abbandonato; ilche conoscerà veggendolo star lento, con la testa bassa, & abbandonata, con gli occhi malinconici, & appannati, & con l'orecchie basse; & in tal caso si dee tener conto à non dargli da bere, nè da mangiare, infinche il Mariscalco non l'habbia visitato, & ordinatogli quello gli parrà; procurando fra tanto di farlo vrinare, passeggiandolo per luoghi doue sia lettiera, ò paglia, & se necessario fosse, vserà quel che da huomini esperti communemente vsar si suole; cioè togliere vn bucale pieno d'acqua, & quella spandere appoco appoco, à guisa del Cauallo quando vrina, facendogli ancho segno con la bocca, nel modo che sapete . Dee anco accorgersi, se viene sferrato, come stà l'vngnia, & essendo cattiuo, ordinare, che subito si ferri, nè mai permetta rimutarglisi vna sola mano, & lasciar l'altra (se per caso non fosse stato tre, ò quattro giorni prima ferrato) mache di continuo si mantengano vuali, & non trouandoui il Mariscalco, male alcuno, si ridurrà alla sua posta, & cauatagli la briglia, si lauerà bene, & si riconoscerà se vi fosse alcuna rottura, & riposto al suo luogo gli lauerà bene la bocca con aceto, & sale, & postogli il filetto, si lascerà al suo luogo con la groppa riuolta bene alla mangiatoia, per istrigliarlo allhora sua, mirando che la coda da gli altri offesa non gli

fia, per lo cui rispetto uò, che prohibiti sieno i montoni, ò castrati che alcuni tengono nelle Cauallerizze; & così poi netto, rimessagli la sua coperta, gli si darà del strame fresco. Et ritrouandosi vn Cauallo più de gl'altri sudato, stracco, ò forse vltimo ritornato in stalla, per lo che non farà tempo da poter voltarlo alla sua mangiatoia con tutto ciò, per non trattenerne gli altri, ne impedire il porre in ordine i Caualli che il dì similmente si hanno da disciplinare, essendo d'inuerno; Vuo che il maestro di stalla chiami i suoi mozzi alla biada, dico per la mattina; & fra tanto che la torranno, prima che venga, ò si senta cernere, sieno i Caualli abbeuerati, & poi miri quella in ogni tempo molto bene, & la odori che non puzzi, ne sia putrida, poluerosa, vota, vecciosa, ò piena d'altre sporchezze, essendo cose tutte pericolose per la salute de i Caualli; & fatto di nuouo nettare le mangiatoie, auerta bene, che ogn'vno habbia il suo douere, & la giusta misura: il che fatto, potranno i famegli pensar per se stessi, & accomodarli il proprio mangiare, il quale (se possibil fosse) non vorrei che patisse de' duo estremi; ne fuori, dico lontano dalla stalla, nè dentro di quella, come in alcuni luoghi si suol fare, là doue si gittano per la corsea molte miserie; & se pur si mangiasse in stalla, fosse in vn capo d'aito, ò di basso, & poi si nettasse subito; ò uero mangiando fuori, iui si lasciasse per quel tempo la guardia, & se si potesse, l'aiutante del maestro di stalla tenendolo, ouero egli passeggiasse per la corsea, attendendo à veder mangiar la biada à' suoi Caualli; & finito che haueranno i seruidori di mangiare, e i Caualli la biada, ordinando, che si doni à ciascuno vn poco di strame fresco, potrà ancho egli andar à mangiare. Mangiato che hà, dee subito presentarsi nella Cauallerizza, & con vbidienza, senza detto, ma solo al cenno, come vfanza solita d'ogni dì, i ciascun famiglio dee prender la sua pala in mano, & limpiare sotto i suoi Caualli, & poi con la scopa; & fatto questo col pettine, con la spongia, & con l'appannatoia, riuedere i crini, & la coda, accomodandogli le loro coperte, & dar loro vn poco de strame fresco, & così trattenergli per alcun spatio, hauendo riguardo al tempo, & hora del giorno, & rinfrescar le mangiatoie con paglia, ò fieno fresco; il qual dee riconoscer curiosamente che non puzzasse di lento, ò fosse putrido, ò polueroso, & così ben riconosciuto, & scosso gli si potrà donare, facendouì noto, che tutte quelle cose farebbono cagione che lor generasse fiato grosso, tosse, spetie di bolso, & altri cattiuì morbì; & in tanto riuisitar le selle, i guernimenti, & le briglie, se lor mancasse per auentura alcuna cosa, & se vi fosse di conciare sella, briglia, ò cauezzone ordinario, si faccia subito, perche la mattina appresso non impedisca l'hora dello Caualcare; & dopò informatosi di questo; faccia mettere i famigli alla striglia nel modo detto, & con maggiore attentione senza impedimento alcuno, se non quanto la mattina si tratterrà, riponendo le selle, & cacciando fuori i Caualli: laqual diligenza dee vrsarsi più in quelli che si esercitarono la mattina, che ne gli altri, che furono per più lungo spatio nettati à quell' hora. Dapoi molto ben governati, & ferrati, se così bisognasse ad alcuni di essi: si voltino alle mangiatoie, con lasciargli paglieggiare quel tanto di tempo che loro auanzerà infino all' hora della biada, laquale buon pezzo prima che si dia loro: se fosse di notte, siano ben limpiate le lampe, affinche facciano maggior lume, & vi sia posto dentro il solito, & debito olio; & che non sia fraudato da i mozzi, ò da chi tien conto di darlo, & questo, accioche ritengano il lume infino alla mattina, & così posto si debba leuare dalle mangiatoie tutta la rasura, tanto della biada, laquale dee il maestro di stalla riconoscer, & mandarla al luogo suo, quanto anchora tutta la paglia, & fieno scalfato, appartandola per la lettiera, & posto fine à questo lauoro si potrà loro già donar da bere, & poi con la stessa diligenza, che v'ho detto, la biada: il che fatto dee il maestro di stalla star molto auertito,

auertito, che i suoi Caualli non restino fraudati per ignoranza, ò malitia de' suoi seruidori, così nella misura, come nello spartire, accioche non la togliessero loro d'auanti, per vera furberia, & passeggiando fra tanto per la corsa, gli la vegga in ogni modo, nõ solo mangiare, ma finire. Et così fatto debba empire le loro mangiatoie à qual di paglia, & à qual di fieno subito, indi si faccia la lettiera, togliendo prima la fiamata d'auanti le mani, con nectarui molto bene, acciò che per l'acqua, che vi è stata, non generasse humidità alla testa del Cauallo, & la lettiera si faccia infino à mezza gamba, & tutta innanzi del Cauallo, percioche egli la rigetterà continuamente addietro: Auertendo, che essendoui Cauallo d'vnghe fecche, o mal trattate, ò che bisognasse ferrarle il di appresso gli si dee fare vna palla di fiammata, & porgliela dentro la pianta del piede, laqual non bastando vi si ponga l'infogna fracida, che sarà di maggior effetto in quel luogo, acciò che la notte anchora stia quella vnghia, non solo humettata, ma si troui preparata, & morbida per l'effetto del ferrare. Pongasi le pasture à quegli che tempestar sogliono, & questo sia per vltimo rimedio; ma sempre, che'l Cauallo possa star libero nel coricarsi, & alzarfi, sarà molto meglio, & fuora di molti pericoli, anchora che molti tengano il contrario; Io non dirò quello che in Ispagna vñano; perche io riputo ciò, più à beneficio de' famigli, che de' pueri Caualli, che tenendogli in tal modo legati continuamente di giorno, & di notte d'auanti, & di dietro per ogni parte, assicurati di questo più commodamente anderàno poi à'lor piacere, & diporto i famigli. Ciò compito dee mirare come restino legati i suoi Caualli, perche non istiano in modo che si possano facilmente distaccare, ne tanto lunghi, che si possano incalpestare, ò giungere l'vn con l'altro, & mortificarsi, ne tanto à corto, che haueffero pena nel coricarsi, tenendo conto con quegli, che si sogliono leuar la cauezza. Auertasi anchora, che i famigli per rincrescimento di non alzarfi la notte, sogliono legargli tanto à corto, che alle volte non potranno coricarsi, ne mangiare, sfando in tal modo, che dopo l'hauere sparfa la biada col mustaccio per l'vna, & l'altra parte della mangiatoia, sarà impossibile à poterui arriuare, in maniera che di quella la mattina si farà rasura, dicendo il mozzo che sia il difetto del Cauallo, che non l'abbia mangiata, onde ne rimane fraudato, & stanco anchora, per non hauer pure possuto corcarsi; cose di molta consideratione, perche i pueri Caualli dopò la fatica possano mangiare, & riposarsi con loro commodità, alche pasto gia fine si debbano segnalari i Ceualli à i famigli per la mattina seguente sì che poi per tempo si ritrouino in ordine. Dee vltimamente ordinare à chi tocca le guardia della notte, & espressamente ordinare, che i mozzi nõ giuochino, poiche quindi prouengono le discordie, le bestemmie, il rubbar della biada, & lo star traugiato dal sonno il dì seguente, & stanco, & sfordito à tempo quando bisognerà la fatica per seruitio de i Caualli. Con gran diligenza miri come rimangono i lumi, & che non s'abbia à tener altro che le lampe solite, ne che si scorra la stalla con altro lume, per lo pericolo del fuoco, & sia ordinato con pena di grandissimo castigo: Il che fatto, potrà il buon maestro di stalla ritirarsi alla sua stanza, laqual vorrei, che in ogni modo fosse in luogo, che hauesse fenestra corrispondente alla sua Cauerizza, doue tornerà per tempo la mattina, acciò che possa dire hauer perfettamente fatto il seruitio del suo padrone, & potrà quietamente riposarsi. Hauendo voluto dimostrarui à quanto si stenda il vero obbligo, & peso del maestro di stalla, non hò potuto in altro modo, che così distintamente trattarlo per fare intendere come regolarmente trattar si debbano i Caualli; Et conciosia che per commune vñanza, così si faccia; farei più di parere, che dal principio di sua dottrina, & soggettione, si procurasse di non accostumargli à tante morbidezze, anchor che fussero Caualli di Prencipi; il che

più, ilche non solo farebbe cosa necessaria; ma di molto commodo al seruitio della guerra, & per altre occasioni, & principalmente per non sottometerli la persona à tanto & à rispetto anchora de gli incidenti, che possono casualmente occorrere; alche non così facilmente riescono i Caualli, che tanto delicatamente, & con tanti vezzi si crearono: Perciò vorrei che postogli la paglia sotto, & toltogli quel sudore, come io dissi, & lauata che gli farà la coda, & le gambe, si riducesse alla sua posta, che in tal modo, & senza tanti rispetti, & carezzi, più robusto, & in ogni occasione potrà al padrone francamente seruire, & i famegli senza tanto perdimento di tempo potranno fra tanto adoperarsi in altro. Et perche chiaramente si conosca, che questo officio non solo si fède à quanto hò detto, ma in altre particolarità, come intenderete, vorrei che conoscesse qual sia l'assento della briglia, & come debba stare nella bocca del Cauallo, accioche guarnendola, & sguarnendola da vn guarnimento all'altro, sappia riporla al punto suo, & al luogo doue lauorar debba, onde mal seruito non rimanga il padrone in assenza del suo Cauallerizzo. Dee saper guernire vn Cauallo di tutto punto, con grande attillatura, sia alla stratiota, alla ginetta, ò alla corsiera, & saper fare ogni sorte di coda per saperla ben ordinare: guernire i suoi Caualli per qualsiuoglia giornata, di festa, di maschere, di giostre, & di tornei con ogni sorte di guernimenti con suoi girelli, & sue pennacchiere; & nelle guerre anchora armargli con le sue barde, ò altra sorte di armatura, & sapere accomodare i suoi Caualli nelle stalle di campagna, & intèdere come si foggiono fare, & nelle condutte di mare saperli anche acconciamete portare, tanto con galee, quanto con nauì, cosa di grandissimo uertimento per ischiuare alcuni disastri, che foggiono spesso, & facilmente auuenire, se ben questo tocca al Cauallerizzo, non solo d'ordinare come si hauerà à fare, ma vederlo, & assistervi con la propria persona. Et finalmente dee diletarsi di porre alcuni chiodi ne' piedi de' Caualli, & di fagnarli anchora, per quelle cose, che à caso possono auuenire: Et perche in condur Caualli per camino, facilmente soprauengono alcuni incidenti, che da poco d'ano possono venire in molta rouina del Cauallo; perciò vorrei che pratico sia à poter dar loro i rimedij, iquali sieno tali, che come all'improuiso vengono i mali: così possa in quello instante prouederogli; perche conforme alla picciola offesa, picciolo sia il rimedio, & di cose, che non solo possa trouare in luoghi di picciola habitatione, ma nella casa stessa, doue egli si ritroua.

PER BOTTA D'OCCHIO IN VN SVBITO,
che haueffa fatto panno.

LA prima cosa è rafrescarlo con acqua fresca, & dopo vsargli vn commune rimedio, & vtile, ponendogli nella fontanella sopra dell'occhio quanto vna nocella di lardo lauato à noue acque: Ma per esser cosa da me sperimentata allo spesso; lasciàdo ogn'altra cosa, vorrei che gli si gittassi nell'occhio vn poco di sale sottilmente spoluerizzato in vno de' due modi, ò con bocciuolo di canna fossià douelo, ò vero ponendolo sopra la pianta della man sinistra, & accostatola all'occhio con la destra, dando vna zingardola nel sale, di là à mezza hora buttarà dell'acqua chiara, & fresca; cosa sperimentatissima al panno dell'occhio. *Altra ricetta foglia di uoglio, acqua rosata et della cerasa tanto de l'altro et messe in nome Camacci.*
La fontanella del occhio del cauallo cre si ricouera assai per leuar il panno dell'occhio.
Al mede-

SVgo di hedera, & non potendone trar fugo, pestata che farà, si mescoli con essa vn poco di vino bianco, & poi cauatone il fugo, vi porrete vn poco di sale, & altre tanto verderame, considerando la quantità del fugo.

PER L'OFFESA DI BRIGLIA NELLA BOCCA.

LAuate la bocca allhora con aceto, & sale, & se fosse molto, medicatelo con miele rosato, ò miele commune.

AL RIFREDDITO NEL SVO PRINCIPIO.

PRima sburfatele le nasche col più gagliardo vino che hauerete, & se tenesse l'orecchie fredde, ponetegli all vna, & all'altra quanto vn Cecere di butiro fresco, ò salato, & vn'altro poco al luogo de' viuoli, & se il male aggrauasse pigliate vn poco di vitacchio il qual si ritroua d'estate, & d'inuerno nelle siepi, & pestelo bene con vna pietra, ò con altro finche sia ben ammaccato, lo porrete dentro vn falchetto, & pongasi nella testa del Cauallo con vna cordella al luogo della testiera, sì che venga il Cauallo a tenerui la metà della testa dentro, cioè cinque dita sotto gl'occhi, auertèdo che gli stia il rimedio due palmi lontano dalle narici, (altramente per lo fortore che la detta herba tiene offenderebbe le narici) & iui per il patio d'vn quarto d'ora si lasci, & dopoi toltolo gli sburfareti di nuouo le nasche di vino il più gagliardo ch'hauerete, & essendo bianco farà migliore, & così anche alla bocca, fandogli poi il beuerone con vn poco di miele hauendone, & se farà d'inuerno con due, o tre fili di Zafferano, & tanto meno, quanto il Cauallo stasse molto grasso, che alhora gli farebbe danneuoie, con disfarlo nell'acqua.

PER LA INCAPESTRATVRA.

IL primo rimedio farà, semplicemente vngerla con l'insogna fracida, & se fosse tanto graue che ne stesse offeso il neruo, ò vero scouerto, lo medicherete con miele, ponendoui sopra vn piumacciuolo di stoppa vnto di miele, & poi sopra, stoppa asciutta, & legherassi con vna pezza, & se vi fosse alteratione, ò infiammatione, si potrà fare vn defensiuo di creta alquanto distante dal luogo offeso douunque fosse, non essendoui ferita, ma solo la botta, sì che se ne dolesse, & vi si porrà vna cotena di lardo, che si farà ponendola dentro l'acqua caldissima. Et fatta in tal modo calda gli si porrà sopra legata, essendoui alquanto di rottura.

PER LA SOPRAPOSTA.

PEr primo rimedio gli si potrà fare vn vouo cotto all'aceto, che bolla tanto infino che la scorza si venga a fare tenera, & poi partitolo per mezzo vi si metterà vn poco d'oro pomento, ò vero di pepe, & questo ponerete sopra la ferita quanto più caldo lo potrà soffrire il Cauallo, & così poi altrettanto la fera, ò la mattina, & se la ferita

la ferita fosse maggiore si potrà gouernare con verderame spoluerizzato sopra, & metterui vn piumacciuolo di grossezza secondo farà la ferita, che sia fatto di stoppa ben duro, & gli si ponerà sopra il luogo con vna cotena di lardo calda, legandolo bene, che non si sciolga.

PER LA INCHIODATURA.

SI dee prima scoprire alquanto con la roginetta, & dopò hauerci fatto vn poco di fontanella ci porrete vn poco di pepe pestato, & il resto di vacuo empierassi di feuo caldissimo che bolla dentro vn vaso, ò cocchiara di ferro, & di sopra si metterà ancho pepe con vn poco di piumacciuolo di stoppa, ò di bambacia, & si ferrerà leggiermente che non assenti il ferro, & lieuemente si ribatta, & non si lasci di camminare, ma se farà d'inuerno per acqua, & fango, si dee vngere la mano per dentro, & fuora con feuo, & cera, & se farà di riposo vngetegli la pianta d'infogna fracida quando giungerà alla stalla, accioche disdogli, & rinfrechichi la mano.

PER LA MEDESIMA CAGIONE.

SFerrato il Cauallo, & fatto con la roginetta alquanto di fontanella, iui porrete alquanto di trementina calda; appresso vi si ponga vn poco di cinque nerui, pestate con sale quanto basterà ad empire quella parte, & poi di sopra altrettanto di trementina, & ferrate il Cauallo leggiermente, & gouernando il piè come di sopra si è detto, non lascerete di camminare.

PER LO MEDESIMO.

SCoprirete l'inchiodatura con la punta della rogine, non tenendo roginetta, & farete vna fontanella quanto vi capisse la mità d'vna castagna spaccata per mezzo, pigliate cinque nerui, & sale congiunti pestati col martello sopra vna pietra, togliete trementina calda, & buttatela dentro la fontanella, & otturatela poi di quella pasta fatta di cinque nerui, & sale, & rimetterui sopra vn'altro poco di trementina con due dita di pezza di lino, ferratelo poi lentamente, & caminate pure: Et essendo d'inuerno, togliete due parti di cera, & vna di feuo, & vngete bene la pianta, tra il ferro, & il piede, accioche l'acqua non l'offenda, & così ancho per di fuora sopra le ribattiture delle poste, ò chiodi, & anco intorno al ferro, & alla punta del piede: Et non hauendo cinque nerui, sia vrtica con pepe, & farà il medesimo.

PER LA PREMITURA DI FERRO.

PRima lo sferrerete; dopoi si toglierà aceto facendolo bollire con cenere cernuta à modo di falsa, & la porrete d'etro la pianta del piede, & all'intorno dell'vnghia porrete vn poco d'infogna fracida, & poi lo farete ferrare leggiero, & imbornito cioè, che non gli stia il ferro più largo dalla pianta della mano, quanto fosse la grossezza d'vna cordella da infagnare.

PER.

PER BOTTA DI CALCIO.

SE pure la botta fosse alla grassulla, togliete olio commune, vn pugno di ruta, vn altro di discoli, & trementina, & non hauendone, bollasi solo con l'olio, & caldo ne vngerete il luogo.

PER DOLORI, DOPO HAVERGLI LEGATI I TESTICOLI

TRouerete farina, & se potrete hauere vn pezzotto di mustaccio di lupo, applicatelo al Collo del Cauallo con vno spago, ò con altro, che subito gli passerà, & non hauendo da infagnarlo, basterà passargli le narici.

Secondo, dopò hauergli legato i testicoli l'infagnerete ne i fianchi, procurando in ogni modo che possa vrinare, passeggiandolo per sopra il letame, ò facendogli la lettiera, andandogliela mouendo con versare acqua con vn bocale in terra sfichiandogli nel modo solito, & non essendoui miglioramento infino à quell' hora, & se stesse gonfiato: togliete olio caldo, & vngetene bene i fianchi a pelo inuerso: poi togliete da sei misure di brenda, & fatela scaldare dentro vna caldaia senza acqua ma all' asciutto, & posta dentro vn sacco la ponerete sopra le reni del Cauallo, & non hauendo brenda, & trouandosi male, sì che tutta via andasse gonfiando, atterratelo in vn letame caldo, facendogli prima per la mano nel budello da vn mozzo che l'habbia picciola, talche gli annetti il budello, ma non vada facendo forza con la punta delle dita, ò con l'vnghie, che se farà possibile gli si deono prima far tagliare per fuggire alcuno inconueniente, non essendo pratico, & poi fategli vna supposta con olio, agli, & pepe con sale, & andatene empiendo vna scarfoglio di Cipolla, & con la mano fategliela porre dentro il budello, & non altrimenti perche si butterebbe, & fatto questo, se il Cauallo non potesse vrinare, togliete vna candela di cera grossa come vn canuolo di pēna da scriuere lunga due palmi, vnta di sapone nero nella punta, ò con olio, & pepe pestato, & ponetela nella verga di quello infino à tanto che vrinerà.

TROVANDOSI IL CAVALLO STRACHO, PER LO
camino fatto, che pareffe come ripreso.

DOpo hauergli fatto vna grande, & buonissima lettiera, & che vi sia molto ben riposato, se il Cauallo stasse molto grasso, ò in buone, & conuenienti carni, fatolo stare per tutto il dì, ò dalla sera infino alla mattina, & essendo d' Estate, facciasi leuare nõ solo dalla stalla, ma da qual si voglia luogo caldo, a luogo fresco, doue non gli offenda il sereno, & all' hora, quando gli parrà dargli da mangiare, gli si dia la mità della quantità, che solca bere, & sia in beuerone; & se stà al solito, non gli date più che due misure di brēda bagnata, cioè arrosata d'acqua fresca, ò vero intieramēte bagnata, & spremuta con le mani dentro vna tinella, laquale gli si dia per pasto, & la stessa acqua à bere, ma che non sia quãto il solito, & non facendo camino, vedēdo che non migliora, infagnatelo al collo, cauandogli quella quãtità di sangue, che lo stesso sangue vi dimostrerà essergli bisogno, hauendo auertimento, & consideratione anchora alla grassezza di quello, & se farà Cauallo picciolo, ò grãde, con andargli crescēdo il vitto infino al suo solito, & fargli sopra le reni vna incretatura, cõ acetato, creta, & voua

M

Per lo

TOgliete vn poco di sterco d'huomo, ponetelo per sopra l'imboccatura della briglia legata con vna pezza, & con vn filo, ponetela al Cauallo che la tenga in bocca per tutto quello spatio ch'hauesse à stare con la briglia, ò filetto, & farà rimedio sperimentatissimo senza pericolo che si habbia à riprendere.

PER LE MANI, QUANDO NELL'INVERNO PER CAMINO
per cagione de' fanghi, ò delle neui stessero traugiare.

Pigliarete la volunia d'vna dozzina di voua, & dopo hauerla battuta così bene che sia diuentata come acqua, iui bagnerete due piumaccioli di stoppa; & ne metterete vno per ciascuna pianta delle mani, attrauerfando alcuni stecchi di legno dall'vna all'altra verga del ferro, che mantengano trà esso; & la pianta, & farà fuor di trauglio.

ALLE CREPAZZE, CHE FOSSERO NELLE PASTORE,
ò intorno alla corona venute per camino d'inverno, per freddo, ò per altro.

GLi lauerete con acqua di brenda tepida, & poi assiugate con vn panno di lino, ò stoppa, toglierete vn poco d'olio sbattuto tanto con acqua, che venga, come vnguento, & vngerete col dito per sopra il luogo.

MORSO DI CAVALLO.

NOn essendoui rotto; lauatevi con acqua, & sale allo spesso, & essendoui rottura vnguento rosato, & non hauendone, con olio, ò butiro lauato à fei, ò sette acque, & altrettanto se fosse saluto, ò ripreso.

NERVO ATTINTO.

TOgliete vna pignata della capacità d'vn mezzo rotolo di carne, n'empierete la metà di aceto ponendoui quattro oncie di miele, & dopò hauerlo bollito insieme, vi si pongano oncie quattro di cimino pestato, & non bastando si supplisca con vn poco di farina, voltandola sempre perche non s'indurisca, ma che resti à modo d'vna salsa: pigliate poi vn panno di tela, ò piumaccio di stoppa, & stendeteui il rimedio à modo d'vno empiaastro, & ponetelo sopra il luogo tanto caldo, quanto potrete voi soffrirlo con la mano, & non hauendo cimino potrà porsi in suo nome rosmarino pestato, & poi la mattina si potrà far caminare, ma non per luoghi che affon di la gamba in luto, ò in acqua, & rinfrescatogli l'empiaastro similmente caldo, rifondendo vn poco d'aceto, ò vino, accioche non s'abrugi, legatelo in modo che non cada, & non potendo caminare per luoghi asciutti, leuate l'empiaastro, & fategli vn bagno, prima che parta, con vino, rosmarino, saluia, & vn pugno di sale, & hauendo roseli, mortella, lentisco, & spicadosso ne porrete vn pugno.

S P E D A T O.

VNa canigliata, per primo rimedio, poi ferralo leggiero, cioè non apprettato, tagliar il chiodo lungo, accioche possa ribattere lasco; dicono i Mariscalchi leggiero, perche non solo arriui leggiero il ferro, ma nõ tanto che sia fiacco in modo che gli venga poi à premere; & sia stampato magro, accioche il chiodo non possa premere; & in arriuar la fera, gli si laui subito il piede con acqua tepida; & nõ hauendo commodità di far la canigliata, empite il piede d'infogna fracida, ò di quella maniera che l'hauerete: la immogliata, sia vna pignata, doue si ponga da vna carrafa di aceto, con meza libra d'infogna, adacciata, & bolla, tanto che si liquefaccia l'infogna, & poi vi si ponga tanta brenna, che venga come vna brennata di gallina, & calda quanto si può soffrire si ponga alla pianta del Cauallo ben legata, che non ne cada.

IL PRODITO DELLA CODA.

Sagnatelo prima essendo grosso, & dategli à mangiar cose fresche, cioè cicorie, gramigna, ò fronde di canna, & poi lauatela col sopradetto rimedio, di tasso barbasso, & l'vna per vna volta, & poi ne di seguenti, gli si potrà vsare la liscia fatta, con radiche di canna, ponendoui risi secondo la quantità della liscia, auertendo, che dopò fatta la liscia si lasci riposare, & colata, con quella calda si laui, & parendo troppo gagliarda, che si conoscerà sciuogliando le dita toccandola, vi aggiungerete dell'acqua.

PER LO PEDICIELLO.

Pigliate letargio d'oro, calce viuia, & zolfo vergine, tanto dell'vno, quanto dell'altro, sottilmente spoluerizzati, & mescolati insieme, & lauando vna volta il dì il luogo con aceto, vi porrete poi disopra la detta poluere, & così s'habbia da continuare, finche dissecchi. Nel detto rimedio hauendo commodità vi si potrà aggiungere vn'osso di prosciutto bruggiato, & ridotto in poluere, nella quantità simile all'altre; ma non hauendone si adopereranno solamente le polueri sopradette, quali sono appropriatissime, & di grandissima sperienza per tal'effetto.

FINE DEL SECONDO LIBRO.



LIBRO TERZO

NELQVALE SI TRATTA

DELLA MEDICINA PRESERVATIVA,

ET CURATIVA;

DELL'ANOTOMIA DI OSSA, ET VENE; ET DE' SEGNI CELESTI

DA I QVALI SI PVO. INTENDERE QVALI SIENO I GIORNI ATTI

A MEDICARE LE MEMBRA DE I CAVALLI.

Composto

DA GIOVAN BATTISTA FERRARO

(CAVALLERIZZO NAPOLITANO.

RIDOTTO DALL'AVTORE IN QUELLA FORMA

& intelligenza che da lui si desideraua; & aggiuntoui le figure,

con accuratissima diligenza.

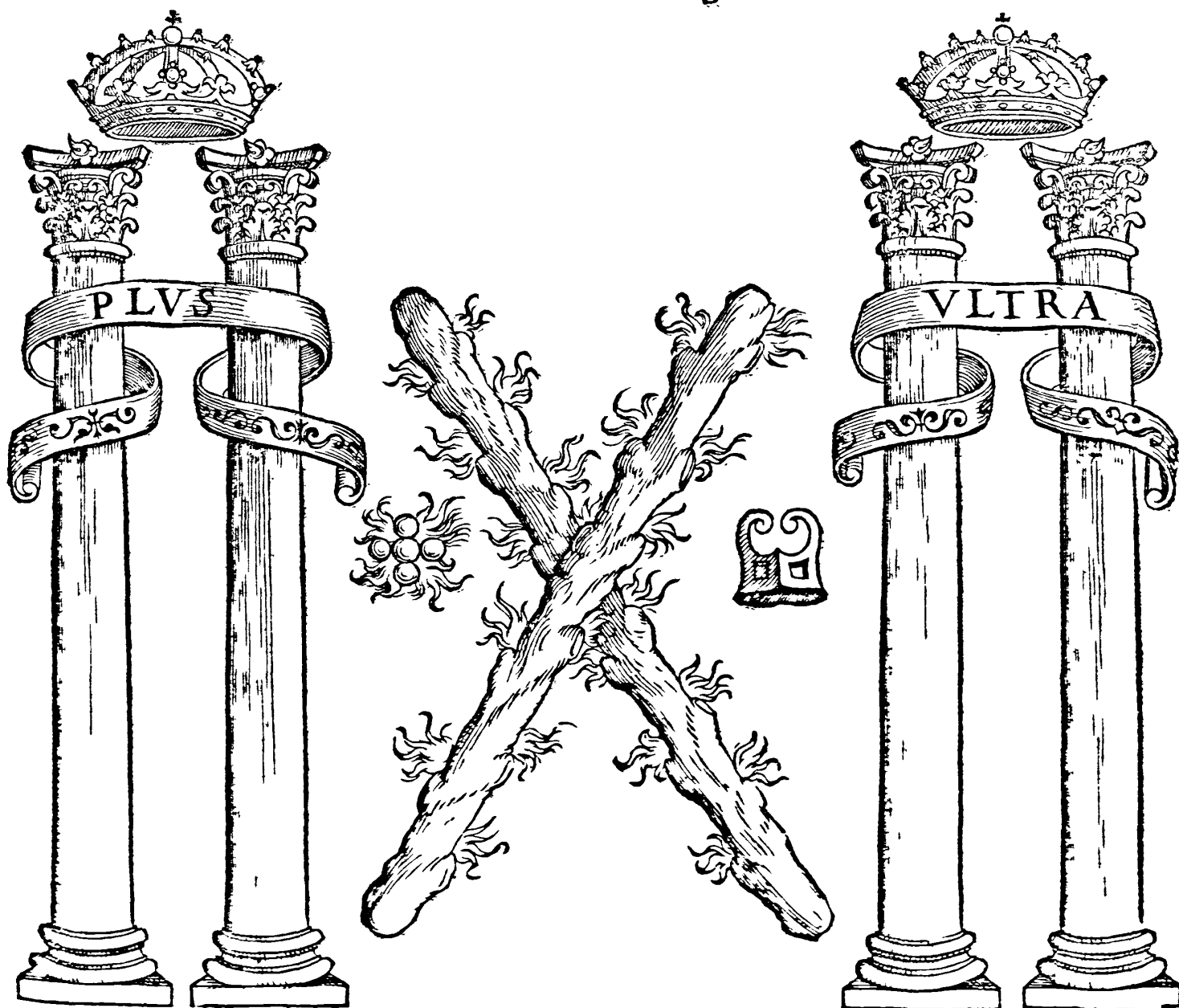

IN NAPOLI,

Appresso Antonio Pace.

MDCII.



HSENDO dono della natura la salute tanto, quanto riparo di quella la medicina è da considerare, che la Sanità, così si preferua col cibo moderato, & esercizio temperato, & col cibo alla complession conforme, come si medicano al rouersio, i languori con la quiete, & con le contrarie applicationi: Et hauedo la natura creato il Cauallo per commodità dell'huomo, & sottoposto, come gli altri animali alle infermità, & disauenture, sarà bisogno dopo hauerlo creato bene, prouedere ancho, che in ciò per rìa forte auuenuto, con appartenenti, & appropriati rimedi, hauuto rispetto alla sua natural temperatura, qualita, habitudine trattamento, & conditione si si occorra: Et poiche la medicina si distingue, in curatiua, & preseruatiua, in palleatiua, & eradicatiua, & sono i farmaci diuisi, in lenitiui, & solutiui, gli è da auertire, che i Mariscalchi senza dottrina potrebbero facilmente errare, facendo mestiero di conoscere non solo il male, ma l'accidete, & la sua cagione: Talmente che si potrà dire, che sieno fuor di camino quei che le piaghe humane confidano à gli empirici, ò barbieri: Le febbri humane ad herbulari, & incantatori, i membri guasti a balie, & lauandaie, & i Caualli a ferrari: Perlaqual cosa hò riputato esser di gran giouameto discorrere sopra di ciò, per supplire in parte all'imperfettione di quegli, oltre che si deono far medicare i Caualli da Mariscalchi di buon giuditio, & di molta isperienza.

DELLA PRESERVATIVA.

IL Cauallo tenendo in testa vna cauezza di morbido, & piaceuole cuoio, si dee legare cò la corda che in due parti si diuide, ne i due anelli che stàno affissi nella magiatoia (per dir così) dell'vno, & l'altro lato, à talche pigliando il cibo sempre da vn cato, il collo da vna bada, più che dall'altra non intenerisca, ò veramente induri, onde non solamente difetti, ma danni, & mali sorgono anchora, concorrendo gli humori in quelle parti, che più agitate sono, & queste infermità farebbono dette, lacerti, strangoglioni, capogatti, capostotichi, tiri, & altre disauenture cagionate dal concorso di cotali humori; dopò qual prouisione io vorrei sempre, che il luogo, oue il cibo riceue sia conueneuolmente profondo, a talche per tal agitatione, & moto il collo inarchi, & affortigli, & riccuendo quello con maggior trauaglio, la biada ben mastichi, & molisca, & consequentemente prepari quella alla douuta digestione, potèdo credere, che non mirando à questo potrebbe facilmente incorrere alle infermità del petto, come sonno, concorsi, discorrenze, & auanticuori, perlaquale strada corrotto alcun membro principale, & spiritoso, si verrebbe facilmente alla distruttion del tutto: Lodando sommamente che stia vguale sempre di piedi, effetto certo della conseruatione delle spalle, per mantenerle giuste nel luogo douuto, che stia con le pastore, & trainello, come so-

me foggiono dire; in altra guisa si potrebbe, per muouer falsamente le mani di leggiero sfilare, intraprire, & spallare, douendosi credere che il trainello proibisca storte, & altri noiosi affanni, ne i quali foggiono cadere; per muouere spesso le parti posteriori, lasciando a parte che la comodità de' legami, non faccia per la difficoltà del moto, grande humor concorrere ne i quarti anteriori: Tener netto si dee, & polito il luogo, oue il Cauallo dimora in ciascuna hora, douendo farglisi la lettiera di paglia, ò di fieno, a talche ben riposi fin' al ginocchio: Tratarlo in altra guisa, oltre che tal lordura con difficoltà si netta dopou incrostata ne i peli, fa quelli rustici, inuguali, & irfuti, & cagiona alle gambe infirmità cattiuè, & corrotte, come sono humori, pustole, Schinelle, restè, ierde, crepazze, & altri noiosi mali: lodo, dopò fuegliato, che sia strigliato, & nettato bene; ne biasimerai, che fosse poco prima di questo, due, ò tre volte passeggiato per la stalla, a talche il Sangue, che per lo dormir di quello si era ridotto ne i fonti, & vasi, incominci ad auuiarsi al luogo suo, giache per la preferuation della salute gioua non poco il moto dopò fuegliata la creatura, & pettinerassi bene: Ecco dunque che lo stromento della striglia, (così dall'effetto detta) non gioua solo per la politezza, ma per prouocare anchora il sangue, ilquale perche souerchiamente per tal cagione non discorra, con bagnare i luoghi estremi con acqua fredda si ripercuote, & indi nasce, che le gambe, la coda, & i crini si fanno bagnare, douendosi dopò bagnate asciugare bene, accioche quella frigidità non si concentri, & consequentemente cagioni debilità di nerui, siccità d'vnghe, cappelletti, & galle: lodo che'l cibo del Cauallo, sia biada, auena, spelta, & nodrimenti à quegli somiglianti; Biasimo il grano cotto, la farina col miele, il germano con l'olio, beuerone, & altre superfluità, tenendo per buona assai la paglia, & il fieno dopo di quelli: Desidero che le sostanze predette sieno conformi all'habitudine, & natura, alla statura, all'esercitio, & alla età al Cauallo distribuite facendole ben criuellare, accioche la polue i membri interni, & principali disseccandogli, & oppilando i meati, non l'infetti, & rimanga nello per inauertezza tale, scarnato, & bolzo, non essendono buoni i Caualli di tal maniera, per esserono inhabili alle fatiche, come gli altri, perche smisuratamente son pieni, per essere inclinati per l'humidità che abonda alle discorrenze, & flussi delle parti basse a febrì acute, & diffiuazioni: La onde accortamente scrisse il Magno Alesandro ad vn suo Mariscalco, ordinandogli espressamente che ad vn Cauallo suo fauorito, che in mano hauea, facesse sfregiar le nasche per farlo respirar bene, che fosse due volte il giorno passeggiato, auertendo fra tutte cose, a nõ dargli souerchie carni essendo impossibile in tal modo poterli nella guerra seruir di quello: Oltre di ciò, per mantenere la sua machina corporale, si deono i piedi, come fondamento di quella ben gouernare, cosa che in due modi si potrebbe trattare, cioè con fargli gire sferrati, essendo polledri, sì per ttauagliarsi quelli ne i luoghi molli fonditi, & piani, oue l'vnghe patir non possono, hauendo mezzo la natura, per cagion dell'agitazione, & moto di farle vscire con maggior durezza ciascuno giorno, & perfettione concorrendo gli humori ne i luoghi, che si muouono veramente qual' hora non si truoua la sua operatione per alcuno effetto opposto a quello, impedita: Nell'altro modo, douendo dopò fatto, & ridotto al puto che si desidera, già che agitare, & muouere si dee per luoghi non solamente di quella sorte, ma duri, in vguali, & sassosi anchora: vorrei vederlo sempre dopò quello spatio ferrato: Ilqual magisterio loderei conforme alla qualità del piede, tirando al circolare quanto potrassi, & ritondo, con l'estremità del circuito stretto di verga; iquali benche hoggi si vfino comunemente grossi, & griuui, perche non premano, io sempre vorrei quegli al rouerfcio leggieri; essendo ragioneuol cosa, che non impedito da tal grauezza più leggiermente si muoua,

fi muoua, cosa che fenfatamente si discerne ne i Caualli Turchi, & Spagnuoli, essendo velocissimi, & presti per trouarsi in tal modo calzati, ne gioua il ferro grieue, le scarpe di piombo all'agilità del corpo, come credono alcuni, se le contrarie intentioni da' contrarij effetti si procacciano con ragione.

DELLA CVRATIVA.

Oltre a quello che gli preserua, si dee sapere che douendo principiar da i rimedij più leggieri per voler de' Medici per curargli, si dileguano gli humori ch'al moto si preparano, prima che infettino i membri, con medicine che sappiano dell'vna, e l'altra conditione, applicando quelle ne i tempi proportionati à questo cōforme alla necessitā del corpo, & qualità della compleSSIONe, rimedio, & medicamento i quali consisteranno per tal intētionē, distinte le stagioni dell'anno, in pasco d'herbe tenerelle, & bagni, per l'vno de' quali i membri bassi si confortano, si disseccano, & da superfluitā si conseruano, & per l'altro il sangue si purifica, & i membri interni si annettano da corrotti, & pestilenti humori; Perloche fū miracolosa inuentione il bagno, & maggiormente applicato conforme allo stato della creatura, & qualità del tēpo; douendo esser quello, caldo assai d'inuerno, tepido nell'estate, & corretto secondo i tempi nella primavera, & autūno, talmente che differendo il costume, & l'habitudine del Cauallo, dalla creatura rationale, viuendosi vn co' cibi cotti, & leggieri come l'altro co' crudi, & di grosso temperamento, dimorando vno nel couerto, & l'altro nelle campagne, viuendo tanto vestito l'vno, come l'altro senza di quello, hauendolo in tal vece la natura proueduto di peli, non sarà bene, che per tal diuersità similmente si bagnino, ma debbano quegli prender gli huomini conformi all'essenza, & i Caualli vguali alla loro habitudine, & costume, hauendo riguardo à i tempi, come fu detto: la onde loderei sempre, che l'estate fossero quegli menati nell'acque fredde, & correnti di stagni, ò fiumi, la doue douessero infino al ginocchio dimorare per mezza hora, ripercotendo, come à contraria causa facilmente la freddezza dell'acqua, il corso de gli humori, ch'al discento si prepara de i membri bassi, desiderando che l'inuerno nel mare lo stesso effetto si facesse, per disseccare le materie che nell'Autunno eran principiate ad auuiarsi in que' luoghi, & così nella stanza si lauassero le gambe loro dal ginocchio in giù con acqua forgete, laquale gliē temperata la Primavera per ripercuotere piaceuolmente gli humori, ch'al fondo sogliono cāfare, & l'Autunno co' il vino tepido, composto di alloro, roselli, & cedri per confortare ben quelli, & in tal maniera, faranno lungi da Galle, Cēchi, & riprēfioni, & haueranno le gambe asciutte, & vigorose, & l'vnghe solide, ritonde, & ferme, & senza alcuna macchia, sospitione, ò difetto: Hor così come i piedi si conseruano per tal riguardo, così il corpo si monda, & annetta con le medicine palleatoree, come fu detto, lequali come farebbono nomate dalli rationali, Cassie, Reobarbari, Manne, & Sciloppi d'infusione di rose, così per li Caualli farebbono appropriate l'herbe domestiche, & non tali, volendo ch'ā Polledri sieno date le ferragini in ogni conto, essendo di maggior nodrimento & fugo, per lo accrescimento de i membri, & così pure à Caualli scarmati, & magri, per rinfrescare, & humettare i membri, che disseccati per la pouertā di humori, il pigliar carne à loro non consentiuano; & poiche co i defrieri non bisogna hauer così stretto riguardo, vorrei pure ch'alle staggioni si riguardasse, dando conforme al bisogno, i lupini, l'inuerno, la ferragine la Primavera, le cicorie l'Estate, & l'alfalfa, ò gramigna l'Autunno, douendo hauer l'auertimento che si conuiene, nel cauar sangue, come vdirete appresso.

DE TEMPI ATTI ALL'INSEGNARE, O TOCCAR
con fuoco, & al dar medicina.

A Vertirone gli antichi nella cura di questo nobilissimo animale, ad essemplio della cura dell'huomo, l'offeruanza di corpi, & lumi celesti; & quella sarà di non toccare con ferro, ò fuoco quelle parti del Cauallo, fogette al Zodiaco, cioè al circolo de' dodeci segni, mentre la luna dimora in quei segni, che signoreggiano alle membra de gli animali. Ma essendo il Cauallo animale Martiale, si fuggirà più, mentre la luna dimorando in più segni corrispondenti alle membra, haue aspetto à Marte: Et accioche si porga vna generale cognitione; di questo mi ha paruto apportarui, come cosa necessariissima la presente figura, tanto per auertenza, & intelligenza de' detti segni, & che applicar si possano nel modo che si discorre; come anche perche nel dargli le medicine, non sarà disconueneuole fugire l'aspetto felice della luna à Gioue, & particolarmente ritrouandosi quella in sagittario, congiunta con Gioue, che farà vani i medicamenti, & le medicine.



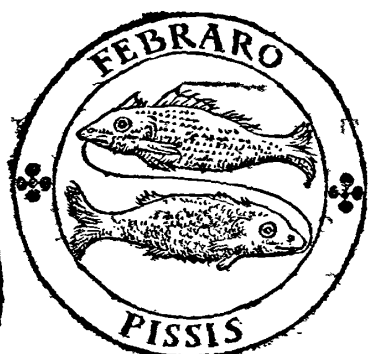

Se la Luna si ritroua in Ariete, ò in Toro, non si tocchi il Capo, e'l collo del Cavallo con ferro, ò fuoco.

Se in Gemini, ò in Cancro, non si tocchino le spalle, & le coste.

Se in Leone, ò in Vergine, il ventre, i lumbi, nè le schiene.

Se in Libra, ò in Scorpione, nè le groppe, nè le . . .

Se in Sagittario, in Capricorno, in Aquario, & in Pesce, non si tocchino le gambe, nè i piedi, nè le coscie anchora.

Quando la Luna yà a questi segni, si potrà vedere l'Almanaço corrente, ò ricorrere a gli esperti dell'arte, se il Mariscalco nõ hauesse tanta auertenza, essendosi veduto per isperienza, nel fare i segni delle razze, & nel medicare le piaghe, & nel cauar del fangue, & nel castrare, & nel porre Anella alle giumente, senza questa offeruanza, che sia capitato male à questo animale; il che nõ farà danneuoile ad offeruare; poiche, Tolomeo sottopone i bruti alla vehemenza delle Stelle.

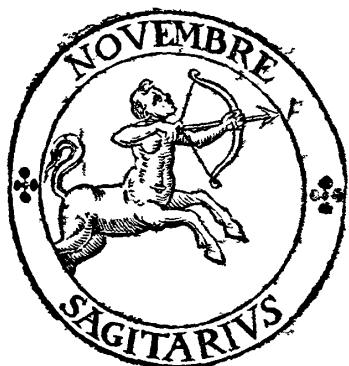

ANATOMIA DELLI MEMBRI, ET VISCERE DI CAVALLI.

I Quattro membri principali dipendenti dal corpo, composto delle quattro sostanze elementali, sono per dar principio à questa tela; il cuore, il fegato, il Cerebro, & i testicoli, & questi sono quelli, che l'aiuto, & giouamento manifestano al rimanete del corpo; Percioche i nerui seruono al cerebro, l'arterie al cuore, le vene al fegato, & i vasi dello sperma, à i testicoli, delle parti che ridondano, dellequali, alcune sono da se stesse buone, come sarebbe à dire le ossa, le cartilagini, & membrane; le rimanenti, benche sieno virtuose, le riceuono per aiuto sfrano come sarebbe a dire, lo stomaco, le reni, gli intestini, i lacerti, le vene, i muscoli, i legamenti, la carne, i peli, l'vnghie, & altre parti, dipendenti dalla virtù del cerebro, del fegato, & del cuore: Si truoua in ciascun corpo animato, lo spirito naturale, il vitale, & lo spirito detto animale: Deriuua il primo dal fegato, il secondo dal cuore, & l'ultimo dal cerebro: Il primo spande le virtù sue per tutto il corpo sensibile, sostenendo quelle in conuenueole stato, che vene non pulsatile da Medici son dette: Il vitale si riduce nel cuore, dellaqual parte si diffonde in ciascun luogo del corpo, & per l'arterie; l'altro forge dal cerebro, & si spande per lo corpo, & ne i nerui, si riduce. Viuifica il vitale, dimorando nel cuore, i membri vniuersi del corpo, effectua il naturale, dimorando nel fegato, il nodrimento; cagiona il moto, & il sentimento l'animale, dipendendo dal cerebro; Dalla potenza del fegato prouiene la virtù appetitiua, laqual gioua al trarre del nodrimeto, la retentiua, ritenendo la bontà di quello: la digestiua, laqual macerando nel ventricolo concuoce perfettamente quella riducendola per tal via à nodrimento sostantiale, dallaquale forge l'espulsiua, trouata dalla natura, per cacciar fuori le residenze, superfluità, feccie, & escrementi di quelle parti che nodriscono il corpo; come sarebbe a dire, per secesso, per vrina, per sudore, per brutture, & per altri modi: Il cibo hà più digestioni innanzi che in nodrimento si riduca; percioche prima co' i denti si macera, & si molisce, & ridotto nel ventricolo per mezzo del calor del fegato, con l'aiuto del cuore, & della milza lo compisce; laqual così riceue aiuto dalle arterie, come lo stomaco da quei membri: Talche riceuendo il calore la milza da quelle vene, & scaldando il cuore il diafragma, riceue il cibo conuenueol cottura, & si riduce in succo; donde poi si riduce a gli intestini per gli condotti delle vene capillari, & dure, che iui sono appoggiate; dalqual luogo, al fegato peruene per lo mezzo d'vna vena angustissima, & stretta, chiamata da Mariscalchi espetti, porta fede, & incontrandosi con quel succo, fa la digestione più forte, più cotta, & perfetta, adunandosi il calore agente in tal luogo; Douendo auertire che in tre modi forgono gli escrementi, & residèze da operation si fatta, cioè per ischiurma, secca corpolenza, & mal cottura: douendo credere al rouerso, che della perfetta cottura, & purificata digestione si generi il sangue dalqual si separa l'acquosità, & il licore trouato dalla natura, per far con sua grauezza penetrare quel nodrimento per gli canali delle reni, & percioche con quel licore risiede vna parte vntuosa, di quella i rignoni nel suo passaggio nodrisce, nelqual luogo quella vntuosità, con vn poco di sangue congiunta, a gli intestini discorre, & vngendogli, gli lenisce, & nutrica, scacciando via l'humidità, che al suo nodrimento non vale nella vessica, laquale in vrina conuerfa, per la verga esce fuori; Auertendo che la superfluità della prima digestione dello stomaco, si diuide per gli intestini, & per escrementi, feccie, & sterchi si caccia fuori; così come la seconda che nel fegato si cuoce, in vrina (come è detto)

detto) si conuerte, scorrendo la spumosa parte di quella, per non poter per tal luogo vfcire, dirittamente al fiele: Et si può dire che l'altre per euacuatione insensibile si fanno, per sudore, lordura, & altri mezzi: Et così dalle sensibili escono le sporcizie dell'orecchie, & del naso, come realmente dalle insensibili le resolutioni che si fanno ne i pori estra natura, & le violente corruttioni, & tabidi tumori, flemmoni, & aposteme, nascendo da queste superfluità l'vnghe, il mento, & i capelli, & al rouerscio della perfetta cottura, & digestione generasi il sangue, ilqual peruenuto al fegato, ricettacolo vero dell'humor sanguigno esteriore, indi si trasmette per vn vaso principalissimo dipendente dal cuore (Aorta detto) nell'altre vene, & da quelle alle capillari, dalle quali le parti vniuerse del corpo, si nodriscono, & si compone quello da quattro humori dispari, & nella potenza concordi, conformi alle congiugationi, & simboli, come fu detto: La cui intelligenza, per ridurre in più stretto conofcimento gli è da auertire, che il budello del Cavallo sottile, ilqual l'acqua riceue, è dieci passi lungo, l'uscita delquale non si troua, distillado nella vesica, a guisa che fa il lambicco, essendo l'intestino maggiore sei palmi lugo, & due grosso, & indi nasce che il Cavallo non hà trippa, come il bue, & questo membro riceue il cibo, hauendo due parti, perlequali, il pasto, & l'acqua diuersamente piglia, ma non tutta, prédendo la mità di quella il primiero che detto habbiamo: Il budello grosso, è detto distributore, benche i Mariscalchi (maestri di casa) lo sogliano dire, hauendo vna uscita nella più bassa parte, che dal fondo, fondamento è detto, dalquale il corpo da superfluità si discarica, & annetta: Vn'altro budello vi è, ilqual consiste in lunghezza d'vn palmo, & mezzo, tondo come vna palla, che per sostanza del corpo, di questo generato, risiene il cibo principale, & primiero, & s'attacca da vn lato co'l fegato, & con la milza nell'altro, per lo calor del cui principalissimo membro, il cibo disfacendo cōcuoce, essendo il fegato dalla natura in tal modo composto, per aiuto al mancamento de gli altri humori, ilquale, come per la sua immensa calidità, softiene, riscalda, & aiuta quelli; così per la calidità che in quello eccede, si generano, infermità, disauenture, & mali, cagionandosi la salute, dalla temperanza, & concordia de gli humori, come al rouerscio, l'infermità per la distemperanza, & contrasto di quelli.



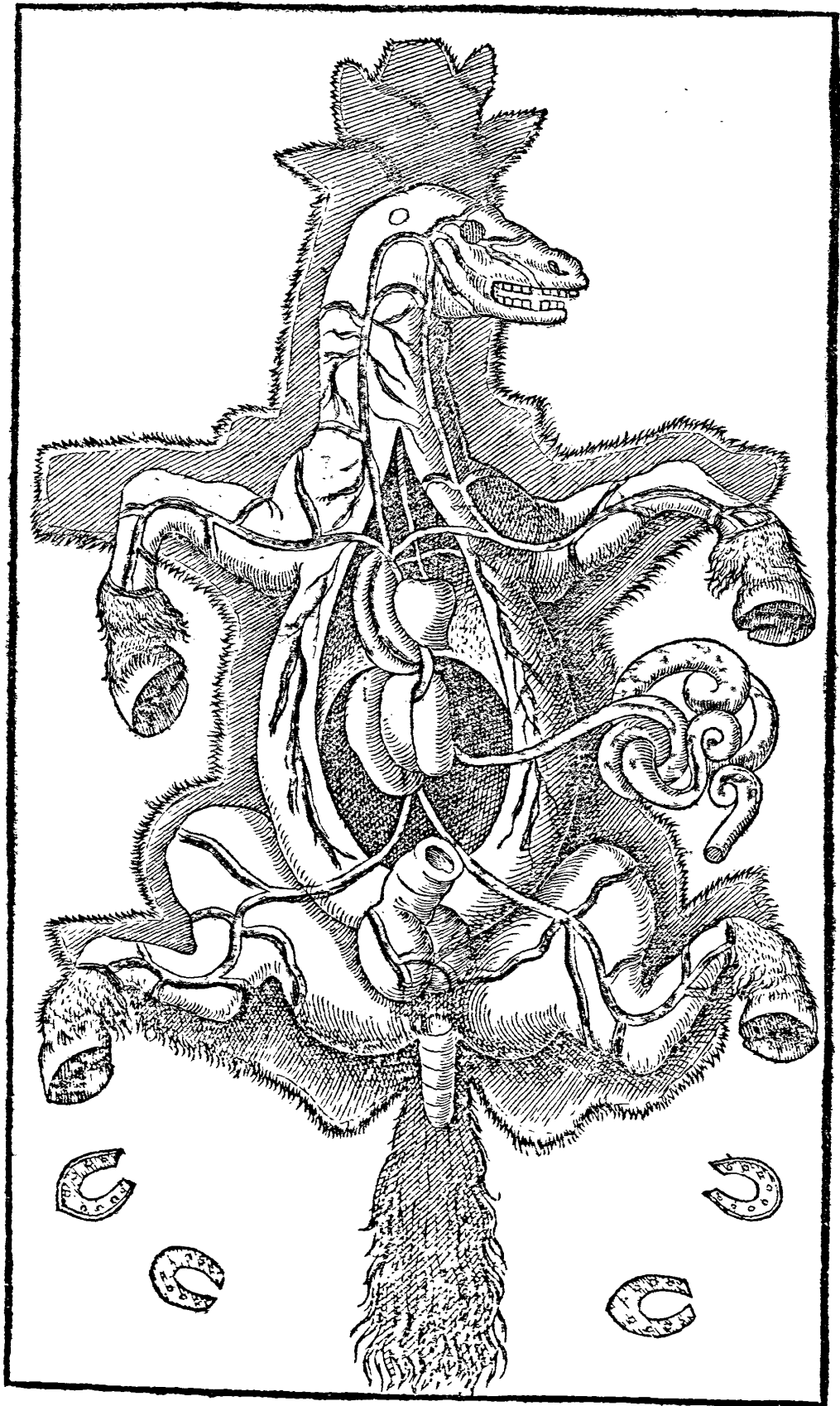

ANATOMIA DELLE VENE.

SI come cinque sono i membri principali, e più virtuosi del corpo, come, è il cerebro, il cuore, gli occhi, le gambe, & i testicoli; così son pure, & dello stesso numero costano i capi principalissimi delle vene, uscendo di quelle, tre del vaso vniuersale del cuore, derivando dall'Aorta, come fu detto che lui si crea. Due altre dal fegato son dipendenti, che dal cuore il suo primo nodriméto riceuono, dalle quali due altre vene discorrono; la prima nodrifica la spinal medulla di questo generato, & si distéde infino alla carruca; l'altra discorre infino all'ultima parte della coda, laqual, perche nodrifica le parti più vili, aride, & fragili del corpo, non s'incide, ne si caua sangue da quella, essendo per la sua imperfettione, & viltà, appena conosciuta da Mariscalchi: Et per tal cagione non vi sia marauiglia, se nel disegno, non vi si dimostra, poiche non è di profitto: L'altra per esser maggiore, si può toccare, per euitar i danni, che cagionar si potrebbero dalle superfluità, notrendosi da questa gli intestini, la ratta, la vescica, & altre parti nodribili interiori; se dall'eccesso dell'humore, che si contiene in questo vaso si genera vn male, che Spurchia si dice da professori, che vuol significare il sangue infetto di sporca, & fetida conditione; Gli altri tre rimanenti rami che alla testa rispondono, nodriscano il cerebro di quello animale, dalla cui infettione si cagionano discensi, che Ciamorri sono comunemente detti, Capogatti, Tiri, Viuoli, Stragognioni, Cataratte, Ottalmie, & altre disauenture che auengano in quello humido, & principalissimo membro: Quell'altre due, che hanno origine dal fegato, & dal polmone, nodriscano le spalle, le coscie, i testicoli, & le altre parti insieme, & basse di questo generato, nascendo da quella, che dal fegato forge, vermi, pustole, discorrenze, humori, & altre corrotte disauenture, & infermità putride, velenose, sporche, & contagiose, nascendo da quella del polmone per la calidità estrema del detto membro, per dilatarsi, per foccorrere il cuore per continoui mouimenti, asma, febri non conosciute, & lente, corrottione di membri virtuosi, & tisi, che per questo, bolliuo, ò bollo il Cauallo si dice, essendo così detto, perche la sostanza talmente riceuuta dal cuore, si risponde poi da quello ne gli altri membri, con hauer officio il polmone co'l continuo agitarfi di prohibire l'accensione, & arsure, che à membro si principale, con distruttione del rimanente, potrebbe accadere, talche per fugir questo se stesso consuma: dipendendo da quel moto l'aspiratione, & respiratione, & gli animali quali si truouano priui di questo membro, sono inhabili, inetti, & mal disposti al respirare: Per laqual cola si può dire, che gli altri che non hanno quello, à tal moto non sieno buoni, già che chiaramente si vede, che più tosto riceuono l'aria, che respirano; Alqual proposito, dirò pur, che tutti gli animali che respirano, necessariamente hâno il polmone: Le vene lequali toccar si possono sostantiali, per euacuation del sangue, giungono al numero di trent'vna, douendo auertire, che dal fegato forge vn braccio di vena, dalquale risorgono quattordici altri rami, & i primi sono quei due che si mostrano nel petto; due altre scorrono ne i costati, & ne' fianchi, tre se'ninfrinsecano nel corpo attaccandosi ne i budelli: Due caminano per lo collo, & s'infrinsecano per il capo, & finalmente l'altre tre rimanenti si riducono al cuore: L'altra corre al polmone, generando fumosità nel sangue, & accensione; per la cui malignità, sogliono foccedere tre pestiferi morbi, cioè, l'anticuore, la febre pestilential, & il verme abolatiuo: Procede anche da tal qualità fumosa vna Gotta, che couerta, adombrata, & impedita la virtù del cuore, subito uccide, nascen-

nascendo, da quella, che vā al polmone, vna immensa calidità, nell'ebulitione vna refidēza, & spumā, dalla infection dellequali si crea vn verme, ilqual'è di tanto maligna, & mortifera conditione, che toccando il cuore, fa che il Cauallo spasimeuolmente muoia: Hora hauendo vdti i beneficij, & i mali, che deriuano dalle vene communi del fegato, & più conosciute sostantiali, & di più humori ripiene; deesi anche sapere che dal capo escano tre vene poste sopra, & dentro l'orecchia, lequali si fegano, & incidono, come appropriato rimedio, & appartenente alle piaghe, & vlcerationi di quelle, & così parimente per l'infirmità, & piaghe del collo, & del capo, & tal fagnia era chiamato da vn Medico celebrato, resurrection de'morti, hauendo molti (dequali la salute disperata era) in sanità ridotti: Gioua l'infagnia sopra le ciglia vicino all'occhio, alla prohibitione de gli humori, che discendono à gli occhi, impedendo la vista, situandosi quella aquosità tra la virtù visiuā, che indurata poi, co'l tempo catarata si dice: l'infagnia delle tempie, gioua contra l'oscurità de gl'occhi, & contra vn furioso discenso, & gioua medesimamente contra il verme aboliatiuo, essendo il sangue, da quelle, infino all'indebolirsi del Cauallo cacciato, cosa, che sincope diciamo noi, seruendo quella che ne i luoghi delle lagrime si fa, nella debilità della vista, nel dolor della testa, nell'inflammatione de gli occhi, lagrime, & panno, & nell'antica inflammatione de gli occhi; Ilqual rimedio vsano i Medici nelle creature rationali, eccitando il concorso del sangue dalle parti più lontane, & remote, auicinandosi appoco appoco per diuertere con lo stesso modo di euacuare, infino à tanto, che trouando la natura ribella al luogo affetto, oueramente offeso, si riducano, dallaqual parte, essendo inhabile al patir del ferro, con herbe pungenti, cacciano piaceuolmente l'humor peccante fuori: l'infagnia della punta del naso, gioua alla turbatione de gli occhi, & all'infirmità del naso; attrahendo dalla parte propinqua, profupposta prima l'vniuersale, per la purgatione della remota: Quella de i labri, val contra gli strangolioni, contra la difficoltà dell'anhelito, cōtra l'Anticuoore, vlcerationi; & Tumefaction di bocca, & alle pustole, posteme, & dolori di Gengiuē, & fa lo stesso effetto quella che si fa nella lingua, vietando confinar con la linguetta la bulsiua del Cauallo, essendo mirabil medicamento contra la Scalenzia. La fagnia del palato, fatta vna volta il mese, difcarica la grauezza del capo, & induce appetito, da farsi nel mancamento della Luna: La fagnia nel terzo folco, che stā fra denti interiori; fatta per linea diritta nel mezzo, vale contra l'anfatio, & palatari, proibendo le humidità congregate iui, da cagione esteriore, & lontana: La fagnia nella sommità del capo, gioua à i dolori de gli occhi, proibendo il concorso delle materie in luoghi tali, & gioua molto per la stessa consideratione à gli stupori, Subeth, ò Ictargie, lequali debilitano l'immaginatua, proibēdo l'oppilatione de i sensi dell'vdita per tale diuersione. La fagnia de gli occhi, gioua alla enfiation del petto, cōmunicādo co'l cuore & è vtilissimo all'Attinto, hauēdo proprietā sopra quei nerui. La fagnia sopra il barboto, gioua alle Pustole de gl'occhi, alla grauezza della lingua, & al prurito delle narici per diuertire. La vena del collo, essendo tocca, dipēdēdo da quella, come principale, & maggiore la vniuersale purgatione, ne i tempi conuenevoli narrati, preserua il corpo da mali che sogliono accadere, & cura quegli dall'infirmità, cagionate da repletioni, & grauezze, vale anchora, fatta infino alla Sincope, contra il verme, la rogna, & il prurito; & è cōtraria all'humor che discēde alle gengiuē. La fagnia di entro la coscia, & tanto più allacciata, gioua à i grappi, & vermi, & serue anche à gli spauani, come vdirete. La fagnia de' testicoli, scema l'ardor carnale, gioua alla enfiation di quelli, proibisce le sincope del cuore, & il tremore, & è contra il vno, & il delirio, ò furore, appropriato medicamento alle creature rationale, se gli scrittori di

tori di medicina han detto . La fagnia delle giunture estringeche de i piedi , laqual si chiama Seia, gioua al dolor dell Anche, & è per la Sciatica rimedio celebrato: Gioua; la fagnia della fontanella, laqual discorre a basso, per mezzo delle coscie anteriori, essendo allacciata, mirabilmente à gli Spauani; ilqual magistero dee farsi con molta attentione, & riguardo: La onde fu tra Marco Greco, & Mauro Tedesco, celebrati Mariscalchi, gran controuersia, & contrasto nella presenza dell Imperador N. di Costantinopoli, volendo Marco che si toccasse , & l'altro che si troncaffe intieramente la vena, essendo mosso colui da openione, che toccando solamente quella, il concorso non si rimuoue, corrompendosi solamente la carne, oue il legame gli è situato: Diceua l'altro che troncandosi quella , si toglie l'occasione del nodrimento de i nerui , temperandosi dalla calidità di quella, la freddezza loro; talmente che estinta la virtù di quei membri, caderebbono ne i ghiacci, & così similmente passando per acque correnti, & fredde, & maggiormente che incarnato quel luogo ne i quaranta giorni, & ingomato perfettamente come suol farsi in termine così fatto, non potrebbe discendere il nodrimento ne i luoghi bassi: dalquale inconsiderato effetto, sorgerebbono Corue, siccità d'vnghie, debilità di nerui, & altre disconuenuevolezze: Non di meno, quantunque hauesse il Greco conseguito di tal contrasto, per sentenza di quel Principe vittoriosa palma, Io nè l'vna ne l'altra openione loderei, essendo non corpo sano, ma occasionato più tosto detto quel tale che a questo intraiuene, & maggiormenti essendo stati trouati questi medicamenti & rimedij approuati, più presto per guarir gli infermi , che per lacerare, & percuotere quei che son sani; cosa che sentatamente si discerne ne i panni interi, & sarciti; quali bêche appaiano più duri, per le fila che vi son poste, & legameti, non di meno si possono facilmente per humidità, per aridezze, per mouimenti, & altre disauenture scucire: Et si dee credere, che se ciò fosse meglio, hauerebbe la natura quel membro creato più facilmente inciso, che di tal maniera: Sarebbe men dannoso quel magistero à polledri, essendo la lor natura più nell'aumento, che nella dechnatione, giache hauerebbe nella humida complessione di quello, mezzo di humettare quella accidentale siccità; ilquale in dirizzo si farà in tal modo, con minor danno. Annetterete sopra il ginocchio vna pianta separando piaceuolmente col rasoio il cuoio dalla carne, segregando dopo questo i neruicciuoli dalla vena, che allacciar douete dalla parte superiore dopò percossa, con legame doppio ben incerato, & ciò fatto, non mi dispiacerebbe il darui il fuoco, per prohibire gli humori che à parte offesa, & affetta sogliono naturalmente con correre; ilche bêche per alcuno spatio faccia i Caualli agili, leggieri presti, & priui d'influenze, & concorsi nelle parti humide, col tēpo debilitandoui quei membri incuruano, diuenendo finalmente con gli anni di corta vita, di debbole complessione, & di pericolosa essercitatione, & mouimento. Per laqual cosa, disse colui che lungo tempo senza alcun male viuuto hauea, essendo vn giorno da curiosi dimandato del modo: giamai crudo non mangiai, nè presi per la bocca medicamēto alcuno, non hò mai consentito che mi fosse punta la vena, & disaueruo i Medici dalla mia casa con la semplicità de' cibi, & trauaglio temperato, & disse bene assai al parer mio, essendo i Medici ignoranti così carnesfici delle creature, come i caufidici il fuoco delle borse, & facoltà de gli scemi, & poco auueduti de' tempi nostri, & si può credere, che ne l'vno disenderebbe ciascuna causa, ne l'altro darebbe rimedij senza studiare il male, se de i danni che auengono per trascuragine, & auaritia loro, fussero obligati a dar conto. Ma essendosi del rimanente trattato, per quel che ragioneuolmente importaua alla inuestigation de i principij, & cagion de i rimedij, & mali, farà bene, che distintamente l'intento curatiuo, & diuisamente adoperi, lasciando, per incominciar dal

più degno, l'effetto manuale, per vltima discussione di questo trattato, nelquale non ogni specie d'infirmità sarà con douuto medicamento proueduta, che di ciò altroue ragioneremo à pieno, ma di quei mali solamente che di maggior conto sono; & atti a i prestì medicamēti, & che sogliono più spesso nelle Caualerizze de' Principi auuenire.

DELLE FEBRI, ET DIVERSITA DI QUELLE.

E La febre, (indistintamente parlando di quella) non altra cosa, che l'accension del sangue verso del cuore, laquale si distingue poi in distemperamento di humori, & di spiriti: Il distemperamento de gli humori si distende più giorni, quello de gli spiriti, non si distende oltre il terzo giorno, & questa viene, sì dallo smisurato trauaglio, per agitation de gli humori, per mētitia, freddezze, arsurà, timore repentino, & altri noioi accidenti; come l'altra per lo contrasto, & Vittoria che consegua vn humor contra l'altro: Onde per restar vinte le virtù per putrefattion d'humori, cagionano diuersi moti, & accidenti, conformi alle sostanze affette, secondo la virtù de' Cieli, malignità de gli elementi, qualità delle stagioni, & disposition de' corpi che le patiscono: Et non auertendo à questi effetti il medico, ucciderebbe facilmente la creatura che gli è commessa: Et poiche il contrario dal suo contrario si guarisce, & cura; deono gli accorti medici, per mantener caldi, & diuertere gl'infermi loro dalla frigidità, & intemperanza, liberare, & confortare il membro, che ciò cagiona, con materie à tal effetto proportionate, & nell'altre rettificare il sangue, & euacuarlo, & finalmente nell'vltimo effetto con medicamenti di freddà conditione, ripercuotendo per diuersioni esteriori quel ribollimento, & accensione, con debito prouedimento mitigare, prohibendo l'effalationi fumose deriuanti dal camino del fegato, à talche il capo di maligna qualità, insieme con gli altri membri, con distruttion del corpo, non s'infetti anchora: Dee tener ancho aperti gli occhi, non solamente in quel che di souera si è detto, ma nell'età, temperature, & altri effetti, prima detti in qualsiuoglia cura d'animale sottoposto alle influenze de gli elementi, & à gli influssi de' corpi superiori: Et poiche si vede chiaro esser le creature vniuersē sotto alcuna particular disgratia, & istinto creata dalla natura; come farebbe à dire, il Cane, alla rabbia; il Leone, alla quartana; l'huomo, alla febbre ardente; & il Cauallo finalmente a i dolori, non farà bene, che per vno stesso indirizzo, & regola, si debbano tutti indifferentemente curare, ma con riguardo più tosto delle nature, difetti, stature, & qualità medicare: Cosa certo marauigliosa si può dire, che il Cauallo, ogn'altro mal sopporti, essendo vnico, & solo nelle smisurate fatiche; & che la febre non possa lungo spatio tolerare, difetto, che ragioneuolmente forge dalla freddezza, & siccità de gli intestini, liquali alterandosi dal calor strano, indura gli escrementi, & impedita la forza della virtù di cacciar i detti escrementi, accende gli spiriti, & effalando quelle materie corrotte, toccano il capo talmente che se con repentini medicamenti nõ si soccorre quella virtù, con humettar quel membro, che dilatando l'opera sua faccia, in poco spatio viene miseramente à fine; Et poiche i Medici accorti, l'umor che pecca ne i rationali, per lo moto de' polsi, & qualità di vrine sogliono inuestigare, non potēdosi questo ne gli accidēti de' Caualli per tal mezzo scoprire, giache gli è vero che differiscono le febre ne gl'accidēti più cōtinoui, vigorosi, & meno, p' alcuno segno, vedremo p' ordine vero di palesar quelli, a talche p' iscribiare i rimedij i corpi p' voler guarire, ignoratēte non uccidano, essēdo le infermità

distinte

distinte in temporali, & furiose, allequali così conuiene il subito rimedio, come all'altre la digestione, errando così per non digerir quelle, come per voler questo eseguire, dar rimedij dopò morte à gli infermi loro: Et poiche ciascuna arte particolare, si serue di proprij, & pertinenti nomi, si potrà dire, che conforme alle quantità di vene, le febbri sogliono anche a Caualli accadere.

La prima dellaquale sarà detta Acèliaca da professori, volgarmente da noi stomacale cagionata da humori indigesti, & corrotti, perliquali il fegato infetto perla vena, che termina al capo, effala, & il cerebro del Cauallo offende, & di ciò da segno lo star sempre il Cauallo, con la testa inchinata, battendo i polsi & tenendo l'orecchie calde, sbattendo sèza intermissione il cuore, per la offensione di quei tre membri principali. La seconda vien detta accidentale da coloro, & si direbbe (qual' hora a rationali venisse) humorale al parer mio, la quale accader suole per souerchio riposo, per hauer molta carne, & per souerchia, & in considerata fatica, perli quali effetti infiammato il sangue d'vna vena che dal fegato forge, distrugge per souerchio calore i pannicoli, & sostanza di quello; cosa che si dimostra stando il Cauallo con gli occhi rossi, & accesi col capo carico à guisa di raffreddato, col corpo dimeffo, & abbandonato, sbattendo i fianchi, & sospirando alle volte, mostrando per tal segno, esser il cuore, da quella arsurà, & infettione, dogliosamente assalito. La terza si genera nel polmone, nelquale, per essere spungioso nascono alcune ampolle prodotte da humidità maligna superinata, & di tal febre son pochi, che restano viui, & si discerne, che gonfia per lo dosso intorno, caccia il membro di fuori, & suda sù le tempie, occhi, & orecchie, cercando la naturale humidità, indi effalare. La quarta secca è detta da essi, laquale Hettica si direbbe ne i raggioneuoli, dalla cui cattiuua dispositione, all'habito corrotto della Tisi si peruiene: Et perciò disse accortamente Auicenna medico: Non ciascuno Hettico, Tifico si dice, essendo necessariamente il Tifico, Hettico anchora, non potendo tanta corrottione senza febre auuenire; ciò si discerne per souerchia tosse, molto pericolosa per Caualli giouani, ne quali la humidità si quaglia, per la virtù del calore, che l'intrinfeca, & dissecca; Et quinci nasce, che il Catarro i vecchi non offende, tornando per la pouertà del calore più terminabile, & corrente: Si scuopre ancho per la flemma; che dalla bocca, & dalle nasche discorre, per le scalme de gli occhi, & per lo sterco puzzolente, secco freddo, & pieno di marcia: Et auertasi, che uscendo da gli occhi del Cauallo la lagrima pura, & chiara, è segno più di raffreddato, che di tal male; ma mostrando i giri ne gli occhi, con scalme sanguinose, ò a guisa di sapone, ò refina, dà manifesto inditio di tal passione; Talmente, che Cauallo di tal morbo offeso māgia poco, beue, & stà quieto, & dimeffo, à guisa di raffreddato, & questo si cagiona dalla febre lenta nelle vene infecata, laquale appoco, appoco le viscere infettando distrugge, & per siccità, il corpo in penosa fine riduce: Per lo che potrei dire, che si come nell'huomo, l'accidente di questa infirmità si conosce dopoi l'hauer preso il cibo, eccitandosi per tal mezzo il colore nel corpo, ammalato, nel modo che il licore funtuoso foglia scaldato dal fuoco nella padella, al Cauallo per altro verso assaltato dall'accidete, trema il corpo, & le giunture, per tal mezzo mostrando l'accensione de' membri interni.

L'ultima sia nomata Rignonale, dissiuatiua detta da noi, & procede da lesione accidentata alla vena, che nella spinal midolla concorre, come fu detto prima per l'eccitatione dellaquale si scaldano ben le parti grasse de i membri interni, Talche liquefacendole le distrugge, & di questo male si saluano pochi: Si fatta offensione fa battere i fianchi al Cauallo fortemente, stampa per volersi coricare, stà con gli occhi rossi, & infocati: grandissime infirmità, che auuiene da i corsi repentini, & dal

trauagliar Caualli nelle stagioni ardenti, & ancho essendo smisuratamente ripieni, & grassi: Si che; si potrà dire, che i Caualli si guastano, & disconcertano, tanto per esser della doma male informati, quanto si vccidono, si debilitano, & distruggono, per poca discrezione, & inauerenza di Caualcargli nelle habitudini, & tempi conuenienti, proportionati, & atti, come chiaro si scorge à trauagli così fatti: Non di meno, quantunque ciascuno vorrebbe i suoi Cauali interi, & senza difetto; poiche son come gli altri, all'influenze de i Cieli sottoposti, perliquali moti, gli elementi distemperati, infettano necessariamente i nostri corpi di danni, passioni, & mali, accioche à corrottione irreparabile venir non debbano, farà bene, che peruenuti à queste disauenture, con appropriati medicamenti da corrottione si difendano: Et poiche le infermità che auengono, sono di tre qualità, cioè, febri, pustole, e tumori, ò gonfiamenti, & ciascuna di queste hà i suoi termini pertinenti, come farebbe à dire, mortale, correttibile, & di facile curatione, si potrà dire, che per tre vie si trattino da professori anchora, cioè, co' pronostici della morte che hà da venire, con impedire il camino del male che tende a quello, & con rettificare vltimamente il male, che per eccesso de gli humori, conforme alla qualità delle stagioni si è conceitato, talche essendo principij, & mezzi, del fine vltimo, terribile, & doloroso, ne potendo corpo animato alcuno ridurci à quello, senza che da febre infettato vltimamente sia, farà bene, & maggiormente che di quelli à ragionare incominciato habbiamo, per modi distinti, & determinati, che di tal modo i rimedi si palesino anchora: Onde per ridurci dall'vniuersale, come si è detto sempre al manco particolare, lodandosi come à purgation si fatta, in ciascuna spetie di febre la fagnia, direi sempre, che la prima sorte di febre di sopra detta, si douesse curare, con l'ammaestramento, che di sotto vdirete.

RIMEDIO DELLA PRIMA.

P Rincipalmente si dee fagnare dalla vena delle tempie, presso à gl'occhi, facèdolo dimorare à capo chino, accioche gli si possa cauar sangue tanto, quanto fossero due libre, poco più, ò meno; ne volendo sopportar questo, vorrei che fosse percosso nella vena della parte destra del collo, nè scoprendosi fra diece hore alcun miglioramento ne mostrando alcun segnale apportar di salute potrete aiutar la natura per correction del male, sostenendo la virtù sostantiale, con questo medicamento.

Rossi di voua	20.
Conserua rosata	on. 4.
Zuccaro fino	on. 4.
Diamoron	on. 6.
Acqua d'endiue	on. 4.

Et di Ferragina, incorporando vltimamente tutte queste compositioni con acqua di Cisterna buona on. 4. la darete à bere al Cauallo offeso di cotal male; ne ciò giouando, indi ad vn' hora gli si farà vn crestiero, cò acqua di Camomilla, & Mercorella lib. 2. Et non operando col primo gli si farà della stessa maniera ancho il secondo, douendo tener per fermo, che non declinàdo la febre, per opera di così fatta beuenda, darà mala aspettatiua de' fatti suoi, perlequali infermità pericolose, vogliono gli esperti, che per honor della medicina, il corpo ammalato col solo pronostico si lasci. Curandosi l'altra con la digestione, & accioche la natura malignata a tal fine, non peruenga; con la stessa regola, & riguardo precedente, si dee per tal rispetto, prima che altra cosa si faccia, ca-

cia,cauar fangue al Cauallo dalla destra parte del collo,per laquale strada, quella repletionione si minuifce purgandofi,& euacuandofi; Ne declinando,ò scemando la febre, per quindeci hore, farà pronte, colui che n'hauerà cura a darli la seguente beuenda. Di Gileppe violato.on.6. Di Gileppe rosato.on.5. con acqua di fumo terra.on.16. incorporato gli si darà per forza à bere la medicina sudetta,& se per auentura, il male non tendesse al bene, fra hore sette in otto l'infagnarete nelle vene delle tempie, facendogli fra la sera,& il dimane, due crestieri il giorno: Ne ciò giouando, torrete vna gallina giouane, laqual farete nell'acqua scuocere, & disfare, talmente che la sostàza delle carni in succo si riduca; Delqual licore torrete due libre, incorporadoui sedici rossi di voua, & glielo darete a bere, potendo credere, che non prendendo miglioramento farà inditio, & segno per lui cattiuo: Hor si fra quattro giorni non migliora, per vn' altro verso si discuopre, se alla vita, ò alla morte sia per piegarli in quattordici hore, per mezzo di questo medicamento. Torrete vn gallo giouane d'vn anno, ò veramente vna gallina che voua non habbia fatte laquale spennata farà battuta, & percossa cò vna sottilissima verga per ciascuna parte della persona, laquale essendo uccisa per così fatti tormenti, farà cotta dentro vna pignata nuoua senza aprirla altrimenti & dopò scotta, & disfatta, colandosi si dee torre di quel licore lib. 1. Di Cinnamomo perfetto, lib. 1. Di Garofali. Et Di Pepe longo. on.vn.terzo Di Manna.on.1. Di Cassia. on.4. Di Zuccaro fino. on.5. Di Reobarbaro. on.1. e ter. Di Conserua violata. on.2. Rossii di voua. 10. Acqua d'Endiuie. on.4. Acqua di Buglossa. on.4. Et di Fumo terra. on.5.

Et mescolata ciascuna cosa, & ridotta in beuenda, si darà al Cauallo a bere, dandogli dopò quello vn bicchiere di sugo di Arancio dolce: Che se il Cauallo suda, & si corica, è segno di morte certa, dinotando che il male habbia superato, & vinto il caldo naturale, & la virtù di mandar fuori gli escrementi, & se al contrario stesse caldo, ferendo la ciera, ò s'inchinasse per buttar la medicina, è segno manifesto di salute, d'ado adintendere per tal mezzo, il vigor naturale non essere totalmente dimeffo: Percioche se in termine di venti quattoro hore della medicina non si discarrica, per lo luogo solito, ò per la bocca, il Cauallo è morto in vn giorno intero, benche io mi persuada, che il Cauallo, che in tale spatio di febre non perisce, per le ragioni sù dette per lo innanzi, morir nõ debba per quella occasione, & questa medicina ad ogni febre è buona infino al diffiuato, per lacui qualità di morbo, giache alla digestione soggetta, disse Hippocrate, che gli humori che erano crudi, eccitar non si doueuan, ma purificare, riducendogli a cottura col tempo, & digestione; sù qual proposito disse Platone, che senza estrema necessità, il male, che digerir si puo, & per quello a sanità ridurre, irritare non si doueua: Ma percioche i morbi acuti, & periculosi, questo aspettar non possono, disse anchor bene Hippocrate, parlando di qualità sù fatta; Lodo quella digestione in ogni tempo, eccetto nelle materie turgide, & uelenose, nelle quali voglio, che l'accorto medico nel principio, parendogli bisogno, cerchi commouere loro, nè ciò facendo, riposi, senza cosa violenta, & repentina ministrare, prima che i giorni periculosi siano passati; Si che essendo la terza spetie delle predette febrì di tal conditione senza punto aspettare, dopò scuuerta gli darete questa fastidiosa beuenda.

Torrete tre caponi giouani da due anni in dietro, & viui gli farete percuotere, senza torre loro le penne, insinche vengano per le percosse à morire, non per contendo lor le teste; dopò ilqual fatto si deono tagliar minuti, & porre a bollire con olio de oliua, dentro vna Caldaia, la cottura de iquali esser dee tanto, che l'ossa, sieno da se stesse dalla carne, senza starli fuori con mani, ò con altro stomaco facilmente separare, il cui

cui licore si dee colare interamente aggiungendoui dell'olio, se mestier fosse, perche non si congeli, & cio fatto per mezzo d'vn panno sottilissimo, & netto vi porrete di più Zuccherò fino grattato. lib. 4. Manna. lib. 1. Reobarbaro on. 5. Incorporando ciascuna cose insieme, ilqual conseruar si dee dentro vn vaso di creta stagnato, & nuouo, nè importa molto l'essere antico ò nuouo giache per approssimarsi tal medicamento sia di mestiero meschiarfi, con Hiera piera. on. 2. Gileppe violato. on. vn ter. Roffi di voua. 5. Et congiunte insieme si daranno al Cauallo a bere hauendo riguardo a far che'l Cauallo sia rimasto prima che riceua tal medicina, vna notte al meno senza mangiare, douendo farlo dimorare anche sei altre hore dopoi hauerla presa, senza alcun cibo; conducendolo dopò quello spatio ne i prati, oue l'herbe tenerelle & verdi si truouano, & mangiando di quelle continuamente è segno di salute; inditio manifesto, che la natura, contra il morbo preuaglia: Et se per auentura sbatterà i fianchi, non mangiando, ma toccando l'herbe storditamente con bocca è segno di morte effendo la virtù dal calore strano, & inimico, abbatuta, & superata.

RIMEDI DELL'HVMORALE, CHE NELL'HVMORE si cagiona.

PRimieramente fagnar si dee nella vena del capo, laqual tiene particolar proprietà di euacuare la repletion de gli humori che la virtù naturale suffogano; & percioche non vi è purgatione alcuna, così attuale, come potenziale, che col cattiuo, parte non sottraga del buono, per sostener l'humido radicale in vigore, farà bene, che dopò questo gli si doni per l'effecution di tale effetto la seguente beuanda; Et perciò, torrete latte, ò siero di Capra, & congiunto con farina, & insieme incorporato, lo darete a bere al Cauallo, & indi à giorni due, dell'ottaua del tumolo, gli darete il giorno la quarta parte, douendo auertire, che infermato per auentura il Cauallo, nel fine del moto della Luna, odorar debba l'aceto; & il vino, meschiato insieme dentro vn vaso atto per magisterio tale, percioche, confortando il vino il cerebro, per la febre offeso, & proibendo l'aceto l'effalationi fumose per sua freddezza; trouandosi in tal festo la Luna, perirebbe di certo, il che fatto, rimettendo il male, acciò che radicalmente si cacci via, torrete vn cagnolino nato di otto, ò noue giorni, ilqual farete scuocere dentro vna caldaia d'acqua piena, & ciò fatto, veggendo che l'ossa dalla carne sieno separate, prenderete quel succo che risulta da loro, nelqual porrete . Zuccaro fino. lib. 3. Miele purgato. lib. 3. Et insieme ciascuna cosa ridotta, & in beuanda conuersa data per forza al Cauallo; in brieve spatio lo farà sana.

RIMEDIO DELLA FEBRE SECCA.

IMedici, & Filosofi tutti, hauuto riguardo a non irritar i mali, determinarono che tentar si douessero le cose per mezzi più leggieri, sul qual proposito Ouidio accertamente disse.

Si debba ogni rimedio tentar pria
 Ma se quel male; al fin cura non pate
 Tagliar si dè co'l ferro accio non venga
 Poicìa a contaminar la parte sana :

Et poi-

Et poiche fù detto, che il tremolare in tal morbo, era segno cattiuo, dimostrando per tale inditio parte di corrottione di membri spiritosi, giache la virtù cacciatrice de gli escrementi, foglia pure, gli stessi effetti per guarire il male, non poche volte mecumamente dimostrare perche ciò si scuopra, giache il tremore cessando, questo dinota, & il perseverare ragioneuolmente quell'altro effetto; potrete torre, della Crusca, ò brèda a cuocere quarte vna senza acqua dentro vna caldaia, laqual dopò bene scaldata, & posto dentro vn sacchetto, l'approssimerete sù i Rignoni del Cauallo ammalato, & cessando fra spatio di due hore quel tremolare, è buon segno dimostrando che dal ber dell'acqua sia quello proceduto, & perseverando il tremore, farete questo altro magistero: torrete d'orzo ben netto, misure 3. & posto dentro vn bacino vnto di miele, si dia à mangiare al Cauallo, ne ciò facendo, farete questo rimedio, assai sperimentato, & perfetto. Habbiate vn Capone, ò Gallina ben grassa, laqual senza toccar il capo, farà nel rimanente della persona, con sottilissima verga acrementè battuta laqual douete scuocere & disfare dentro vna pignata, & colato il brodo per vn panno sottile sarà mischiato con Zucchero. on. 16. Zenzeuero, & Garofali. on. 1. Cinnamomo. on. 1. ne, ciò potendo hauere, haurete delle Tartuchè i fegati, & le voua, & disseccate al forno, & ridotte in poluere, incorporate finalmente, col miele lib. 1. si darà bere al Cauallo per nettezza del polmone; Talmente che se l'infermità è nouella, guarisce; & essendo antica bisognerà ricorrere à rimedi di tre capponi se pur quell'altra gioua, essendo gionta la corrottione non solamente nella canna, ma nella sostanza di membro tale, guardando non dargli cibo, qual hora questa medicina gli si da la notte, nellaquale l'infermità della testa, & dipendente da quella, sogliono aumentare, potendosi ricreare dopò quella con beuerone, non dislodando i beueroni d'acqua tepida, & farina, ò brodo di Caribolo, di radice, & gramigna, ò crusca, nè mangiando per auentura, si conforterà la mattina, con pigliare Rossi di voua. 10. Gileppe rosato. on. 4. Acqua d'endiua. lib. 1. & questo si dee seguire infino al quinto giorno douendo indi innanzi confortarlo con brodo del capo di Castore bene scotto, dentro il quale faranno poste, lasagne, ò vermicelli di semola. on. 6. Cassia bene estracta, & passata per seta. on. 4. Et non prendendo sostanza, & crescendo l'affanno, se fra sei giorni nõ muore, è segno, che purgandosi il polmone, sia p guarire; & tal rimedio è molto celebrato da Professori.

RIMEDIO DEL DISSIVATO.

Quantunque sia per tutte sorti di febre, appropriato medicamento quel che appresso vdirete, per lo Dissiuato, ò febre Rignonale, è veramente mirabile isperimento, per la cui effecution, douete torre. Di Manna. on. 3. Di Gileppe violato. on. 3. Di Zucchero. on. 2. Di Acqua rosata. on. 5. Et incorporata ciascuna cosa insieme, si darà a bere il dimane al Cauallo, il quale douerà dopò di quella star senza alcun cibo ventiquattro hore: Douendo credere, che se in sette hore dopo hauer presa quella, liberato non resta, in altrettante senza alcun fallo perisce, essendo i termini decretorij, così ne i Caualli distinti per hore, come per li giorni nelle creature ragi oneuoli, per autorità di professori accorti, & inuecchiati in questi intendimenti.

DE LVM.

DE LUMBRICI, O VERMI.

I Medici, & interpreti delle cose naturali son di commune parere, che i Lumbrici, o Vermi si generino dalla putrefazione, & cartiui humori, & di quegli poi si sostengano, & viuano, argumento, & segno chiarissimo delle nostre fragilità: laonde si lodano i fughì agri, & amari, & i semplici pontici, & mordaci per distruggerli, per cioche cotali vermi hanno potenza d'auuicinarsi al cuore, al fegato, al polmone, o ad altro membro spiritoso, & questa infermità, a tutte creature animate è commune, & si può credere, che infinite repentine morti quinci dipendano, senza esser conosciute: Talche essendo il Cavallo a questa disauentura sottoposto con gl'altri, accioche cotal morbo si conosca, dee auertirsi, che il Cavallo di tal danno oppresso, si morde, bramosamente il petto, credendo offendere il suo offensore, & già che di tal puntura si saluano pochi, se fra termine di tre hore non perisce, tenterete di saluarlo con tal beuanda: Di Tiriaca. on. 3. Di fiele di Toro. on. 2. Di fiele di Ceruo. on. vnj. Latte di donna che ha partorito maschio, on. 4. Latte di Somiera. on. 6. Semenza di Giusquiamo & con succo di Cicuta, & di Pimpinella. on. 2. Incorporata ciascuna di queste materie, con acqua di Cisterna. lib. 1. Ditemperate si daranno à bere al Cavallo fra due hore dopo scouerto il segnale, per laquale strada, essendo rimedi contra le qualità velenose, vi sarà speranza (non morendo in quel punto) della sua salute, & questo si raccoglie da gli scritti di Marco Greco, quantunque rimedio di tal qualità, sia commune ad infermità si fatte per autorità di Medici, non differendo in altro, che nel conoscimento delle sostanze, dandosi à i Caualli il fiele di Ceruo, essendo i membri di quello, più delle parti delle creature rationali robusti, così come, all'huomo la poluere del corno suo mischiato nella Teriaca, col seme di Portulaca, & qualche siegue: Perloche potrei dire, che se i Medici offeruassero perfettamente simil maniera di male, le morti repentine non sarieno tante: & se i superbi considerassero tal danno, farebbono alle leggi più sottoposti, per laqual cosa, il diuino Platone, niègò dar legge a Cirenei, dicendo, che era impossibile darle a persone, che si persuadeuano esser nel mondo troppo felici: cosa lungi dal vero, per questa, & altre infinite disauèture, sù qual proposito il Poeta Homero, Scrisse,

L'huomo, non sò, perche ne vada si altiero,
Sendo de gl'altri, il più caduco, e fralc,

DELL'ANTICVORE.

Vogliono i faui, che non solamente i corpi inferiori sieno alla vecchiezza inchinati, & all'infermità, come si vede, che il corpo, & la mente dell'huomo inuechia, & i membri, & i sentimenti si debilitano; ma patiscono gli Elementi, non solo l'ordinate, & ineuitabili alterationi, ma difetti, & morbi anchora, cosa che dal sèso si discerne, essendo l'infermità del huomo, la febre, le piaghe, i gonfiamenti, & altri mali; l'infermità della mente la pazzia; dell'aria le distillationi, & catarrì, & finalmente dell'anno, per l'intemperanza di tutti loro, la pestilenza, & corrotione, laquale benchè sia nota ne gli huomini, per contagiosa, & mortifera cagionata dalla corrotione trasparente, che fa ne i pori, & per la velenosa, & putrefatta qualità che effala; ne i Caualli

ualli pur si discuopre, benchè senza tanta estringe malignità, per la natural siccità che possiede, generando, & non generando ghiandole, & tumori, ò gonfiamenti fuor di natura, la qual si distingue in nomi, conformi à i luoghi doue si appoggia, essendo detta quella che viene al petto Anticuore, cioè contra il cuore: Lupello l'altra, che vuol dire il discorso interno di corrotti, & velenosi humori, terminando questo gonfiamento ne i luoghi interiori de i testicoli, & vasi della generatione, scorrendo pure senza toccar que' luoghi per ciascuna parte del ventre, non generano ghiandola che apparisca come nell'Anticuore si scorge, cagionata dalla percossa del calore strano, che disseccando, quella humidità indura, & concentra: Et poiche nella specie differiscono, essendo di velenosità, il principio, & genere loro, si dirà prima, per ordinatamente procedere, che tal morbo genera quel gonfiamento da gli escrementi putridi dell'Aorta, laquale è la vena principalissima che dal cuore forge, per mancamento dell'humidità, che gli conuiene, disseccandosi per trouarsi da quella abbandonata, laqual cosa nominano i professori ne i Caualli, Mantice, Arpiceri, ò Folle, dilatandosi il vaso, dalqual deriuu, per lo corpo spatiofo, che possiede, dipendendo da superfluità di sangue, ilquale accendendosi nel cuore per estrema adustione corrompendosi, fumosamente per gli luoghi aperti, & eminenti esala; apportando, per concentrarsi ne i nervi, sì perigliose, & mortifere impressioni, & succede spesso per magiar la Galogua, herba che s'insuesca nella restoppia di velenoso nodrimento, & fugo; laquale infermità si discerne, gonfiando il petto; non lasciando di dire, che alle volte internamente si fa quel gonfiamento, & il Cauallo uccide senza che si conosca, corrompendo i membri, che putrefatti non sono, essendo dal corrotto toccati: Per laqual cagione, vogliono medici celebrati, che gli Tumori, ò gonfiamenti che vengono nelle cloache, & parti sporche del corpo, essendo dalla parte di dentro, uccidano, & estringendosi, al rouerficio guariscano facilmente. Et poiche il male cò medicamenti si rimuoue, si dee (essendo il Cauallo pieno) insegnare, prima che altro magisterio si faccia, dalla vena del collo, & nõ trouandosi molto pieno, senza toccar la vena, si dee intorno al luogo offeso, radere, & tagliar quella parte, oue il gonfiamento si mostra, cacciando via quella Glandola, che in tal luogo si era generata, dádoui (per prohibire il cõcorso de gli humori) da ciascuna lato, & in più parti del luogo offeso, il fuoco; ilquale indolcito con materie morbide, & vntuose, il riduranno in breue spatio à salute; ne sarà marauiglia, nõ douendosi local rimedio senza euacuatione approssimare: Succede il lupello nelle parte basse de i testicoli, & del ventre, come fù detto, per lo sangue estrauenato corrotto, ilquale succede per premitura di corde, & cigne, & altri stromenti che offendono cotali luoghi, & perciò per ciascun lato di quelle parti si distende infettando per via di cõmunicatione, i membri nobili, virtuosi, & principali: Sì fatto morbo si rimedia cõ l'insegnia della vena più vicina, & propinqua à luogo tale; ne trouandosi quella dalle vene de i fianchi, ò dalle coscie, si estringeranno le materie corrotte, cõ prohibire, che il rimanente, che infetto non si troua, per contagione nõ corropa: Et poiche dal corrotto infetto, la parte sana si corroppe, nõ si troua cõtrarietà veruna tra Auicenna, & Galeno nella infermità della puntura, volendo l'vno, che dalla stessa parte, & l'altro, che dalla contraria si faccia la euacuatione del sangue, percioche ciascun di loro ha detto bene, & la stessa cosa: Volendo dir Galeno, che dopo fatta l'apostema si euacui dallo stesso lato, accioche non infetti il resto, & prima che si faccia dal contrario si euacui, per autorità d'Avicenna, per diuerterla: la onde hauuto souera questo riguardo, & euacuate le materie dopò cõgregate dal luogo stesso, le potrete risolvere finalmete cõ q̃sto impiastro, atto & proportionato à magisterio tale, & à purgar le qualità mortifere, corrotte, & velenose, togliendo.

Volo armenico incorporato, dopo l'esser ridotto in poluere, con fugo di sempreuiu, di Cepolla bianca. bicch. 1. Di Solatro. bicch. 1. Di Aceto forte. bicch. 1. Et ridotto in tal forma, si metterà nel luogo della enfiatione, ne ciò giouando, gli approssimerete la vntion che siegue, prendendo faue scotte nell'acqua, lequali dopo scolate, faràno incorporate con olio di Giglio, di Camomilla, & Aceto forte, ne cessando la enfiatione, ò soccedendo per auentura febre maggiore, torrete. Semente di Cardoncelli, Semente di Cardoni, Di Teriaca. on. 4. Et distemperate col vino bianco le materie predette si daranno à bere al Cauallo: laqual medicina, è si contraria alle parti velenose terestri, violenti, & corrotte, che per via di espulsione, rimouendoli da luoghi interni, le strinfeca nella parte più estrema de i luoghi affetti, riducendo quella materia velenosa, in tal parte, in acqua velenosa, & corrotta, laqual con botte di lancetta si rimuoue, & caccia, & questa è appartenente, & appropriata medicina à tal male, per openione di professori.

DE I DOLORI.

Questa infermità, si cagiona, per le passioni, che riceue questo animale, nell'intestino gli giuno detto; essendo à questa infermità sottoposto più che tutte le creature, per la debilità de i budelli, ne i quali le residenze, & escrementi de i cibi si fanno, per accidental siccità, che vengono per tal cagione à patire, & impedita la forza della virtù discacciatrice, fumano essalando al capo, corrompendo, & infettando i luoghi, per li quali quegli humori si inuiano, generando per cagion si fatta febre putride, & dolorose; onde aumentando la siccità in così fatte parti, vccidono i Caualli spesse volte: Hor questa infermità si discuopre in più modi, accadendo per ventosità, per repletione, per accidetal freddezza, & per reuolutione de gli intestini: la prima sorte di questa infermità si generà nel ventre in due modi, ò per freddezza riceuuta per bere dell'acque fredde, generando per tal cagione à quel membro maggior freddezza di quella, che naturalmente possiede, oueramente impedendo la interposition de gli escrementi souerehiamente dissecati, la purgation dell'orina, essendo tra il budello oue gli escrementi si riducono, & la vescica, oue l'orina si congrega; spatio veramente & distanza assai picciola: Et poiche per lo caldo viuiamo, & per l'humido riceuiamo il nodrimento si puo credere, che per lo secco, & freddo, per contrario verso il composto si distrugga, & consumi: La seconda farebbe detta più tosto indigestione cagionandosi dal mangiar fouerchio, & per tal via, mal'atto alla concottione; Talche impedita la virtù per la freddezza, & debilità di quel membro della cõueneuole digestione, & cottura, cagiona (essendo sottoposto all'inchination di quei danni) spasimi, torcimenti, & dolori: L'ultima auuiene per reuolutione de intestino, ilquale, riceuendo, per durare alcuno spatio senza prouisione, offesa si fatta, essendo molto delicato, & sottile, distrugendosi, l'animale dolorosamente vccide; & questa infermità cagionata da vctosità, dolor colico si dice; prossima allaquale, e la passione Iliaca, che è quella, che noi, dolor di fianco diciamo, differendo solamente nella resolution del budello, essendo d'ambe loro, la siccità, ventosità, & freddezza, il principio & cagion vera: Cagiona dolore anchora la percossa d'vn verme, che di humori putridi, & corrotti in quel luogo si cria: L'ultimo de' quali dolori, è la stranguiglia, aggregata da noi sù questa dolorosa cõsideratione, essendo veramete passioni della vescica, se-gno che si discerne nella difficultà dell'orinare, nõ solam. ne' Caualli, ma nelle creature

ragione uoli, per loqual difetto aggregandosi in quei luoghi, le parti più grosse, & terrestri, la pietra pericolosa si genera, laquale la vita delle creature pensosamente distrugge infermità, che à questa particolare spetie d'animali suole auuenire, per mangiare vn'herba, che à guisa della manna si cria dalla residenza dell'aria: La onde conuenendo à ciascuna di queste passioni, & per ragion del soggetto debole, & fecco, & per cagion dell'accidente, di fredda, & terrena conditione, si loda sommamente la fagnia de i fianchi, trouata da professori intelligenti più per tal cagione, che per euacuare, essendo in tal parte le vene più delicate, & anguste, & non sì atte alla vniuersal purgatione: Et quindi nasce che nelle febri, dal collo; & ne i dolori, sempri da i fianchi il sangue si caccia fuori, non riprendendo l'infagnia delle tempie, per la esalatione che fu generata dal ritenimento di feccie, come fu detto; hauendo proprietà quella di tirar sufo: Sarà il segnale della prima passione che si genera nel ventre, il mormorar de' budelli, & il coricarsi, & solleuarsi più volte, zappando co' piedi senza mangiare: Il rimedio di così fatto accidente, sarebbe, dopò hauergli tratto sangue, fargli vna sopposta, con miele, olio, & sale, lasciandolo finalmente stare à riposo, in vna buona lettiera ben fatta, & calda cosa che si farebbe, soccedendo tal morbo, per freddezza, & ventosità: Il segnale, ò accidete della seconda qualità di male, che impedisce la purgatione della orina, sarebbe di sforcer la coda, star dimeffo, & menare i polsi à guisa d. Caualli che hanno la febre: Sarebbe il suo appropriato rimedio, dopò hauergli cauato sangue da i fianchi, & dalle nasche, vn crestiere con acqua di Remola, & la decottione dell'herba di muro, dandogli dopò quello à bere il siero della Capra con la decottione di Mercorella, facendo passeggiare, accioche la natura habbia mezzo per quel moto di cacciar via la freddezza impressa in quei luoghi, purgando gli humori cattiuu, eccitando il calor naturale col moto: Et percioche disseccandosi tal materia, impedisce, come dianzi dissi l'orina, per laqual passione il Cauallo si sbatte à terra, & si leua, quant'ogue gli escrementi che erano inuiati prima scacci per lo vaso fuori; per aiutar la natura in questa operatione, & rimediar che per lo trattenimento di quella il Cauallo non perisca, voglio che gli si caui sangue da i fianchi, & poi dal dorso, prima che altra cosa si faccia: Et euacuato per tale strada accioche i rimedi locali approssimar si debbano, si farà vna sottilissima cädela di cera, & lunga, laquale vnta di olio, sarà aspersa di pepe pesto, & zenzeuero, & posta per lo forame della verga, imperoche tal calidità segragate le parti de gli escrementi, che'l meato della vescica occupauano, darà luogo alla orina, & farà sano: Ma percioche così fatto impedimento spesse volte suole accadere per lo riuolgimento della vescica, trouandosi il meato dell'orinare per tal cagione in altra parte, che in quella, doue la natura l'ha situato, gli esperti Mariscalchi vngendo il braccio di olio, ò di altro licore lenitiuo, & vntuoso, il metteno dentro il forame dell'euacuatione delle feccie, & trouata la vescica in tal forte, la riducono all'ordine, & stato primiero, per laqual cagione, subito orinando guarisce: l'altra forte di dolore cagionato dal verme, si conosce, veggendo che il Cauallo i fianchi si mira spesso, ne' quai luoghi si morderebbe se gli fosse concesso, per la cui gran passione (giache l'animale che in tal parte gli è generato di continuo il percuote) si gitta in terra, tempesta, & sbatte spessissime volte il capo, arrestandosi di far questo, allhora quando da quello non si truoua infestato; A questa disauentura si rimedia, con trar sangue al Cauallo, prima dalle vene delle tempie, ò del dorso, ponendogli il braccio dopò si fatta cosa, come fu detto nel corpo, per difuiare, & impedire i morsi, con moto così fatto di quegli animali che lui generati si sono: Per la distruttione de' quali, torrete Acqua de oliue, ò di Radice di zucche, che noi diciamo cocceze siluagge, Acqua di fumo

terra, & congiunte queste materie insieme, gli farete per due, ò tre volte vn creftiere, dandogli di più la seguente beuanda. Di Tiriaca. on. 3. Di latte di Somiera. on. 5. Di zolfo pestato. on. 1. Di noce moscata. on. vn ter. Di lefcia. on. 4. Di olio. Fig. 1. Et tutte le dette cose ridotte insieme, si daranno à bere al Cauallo, & tal rimedio, per approuato si tiene da Mauro Tedesco: la passione Iliaca, dolor di fianchi detta di sopra, si conosce al dolor che patisce nel fondamento ne potendo cauare fuora le fecchie, si gitta à terra, tempesta, caccia fuora il suo membro, & suole lentamente orinare in poca quantità, & allo spesso. Il rimedio per questo danno, farebbe cauargli sangue dai fianchi, & farlo passeggiare, accioche in terra gittar non si debba, ilquale foccorerete poi, prima che altra cosa si faccia con due creftieri communi, con la decottione della Remola, & dell'herba di muro: Et ciò fatto per rimuouere la freddezza, che in quella parte si era per la ventosità generata: Torrete vna parte di crusca, ò biada, & postala dentro vna caldaia, senza acqua la farete scaldare, & così calda posta dentro sacchetti la porrete à rignoni del Cauallo, nè ciò giouando per la impressiõ graue che in quelle parti hauera fatto il male, Torrete Agli pestati. capi due. Olio commune. Fig. 1. Acqua di Mercorelle. lib. 1. Di radice di endiuie; & il tutto ridotto insieme si darà a bere al Cauallo per quattro giorni, giache tale passione suole tanto spatio durare, & questo approua Marco Greco da Cipro: Per vn'altro verso, questo morbo si cura, & tal rimedio par che conuenga per la natura di semplici che vi sono: Torrete dunque. Di Tiriaca fina. on. 1. Di Aloe epatica. on. 1. Ridotta in poluere, & mischiata col vino bianco, & ridotte insieme, si daranno a bere al Cauallo, & questa è medicina vniuersale per ciascuna sorte di dolore, & vermi, & contra ogni spetie di humori indigesti, velenosi, & corrotti: Il dolor colico, si conosce dal gonfiar del Cauallo, per nõ potere suentare dal fondamento per laqual passione si gitta, in terra, suda, & tanto resta di dimenarsi, quanto si trouerà per auentura con lo spino a terra, ò con piedi alzati, & questa disauentura accader suole, per abeuerarsi caldo, per mutatione di italla, ò per bere acqua fetida puzzolente, & cartiua. Questa infermità, benchè sia molto pericolosa, si foccorre con l'insagnia delle natiche, & dei fianchi, facendogli dopò si fatta euacuatione vna sopp'osta, non ridotta in quella forma che l'altre si sogliono fare, ma poste nella pianta della mano, le materie che vdirete. Miele commune. on. 2. Sale. on. 1. Olio commune. dra. 3. Et posto il braccio nel corpo del Cauallo, dopo nettato lo sterco, spingendo il braccio quanto più si potrà, dentro si lasceranno, tutte quelle compositioni in tal luogo, che nella pianta della mano per effecution si fatta vi furono poste: Nè ciò giouando, Torrete. Di Aloe epatica. & Di Olio di noce. on. 3. Di Olio rosato. on. 1. Di Olio violato. on. 2. Di vino. lib. 2. Et incorporate tutte le predette cose, se per tal creftiere in termine di quattro hore il Cauallo non migliora, infra tre altre indubitamente perisce: Et poiche sù questa materia si è discorsio assai, de i morbi che dal capo prouengono tratteremo.

DELLA DISTILLATIONE.

IL Catarro (infermità che accader suole all'huomo) deriua dal cerebro, che è la più humida parte, & fredda ne i corpi animati; Et questa passione si può cagionare per due maniere, ò per caldezza strana che dissolue, ò per freddezza che amassa le materie corrotte: Questa infermità, è molto pericolosa all'huomo perciò che anchor suo flusso, & distillatione, corrompendo appoco appoco il polmone, si conuerte nel ma-

nel male chiamato Tifi, in pazzolenza, & corrottione; Et ciò più ageuolmente auuie-
ne all'huomo, hauendo il capo eleuato, & diritto, ilquale con più facilità può mandar
giù a luoghi spiritosi quella marciosa distillatione; laqual cosa, non così infetta il Ca-
uallo, tenendo il capo dimeſſo, & in chinato: Oltra a ciò, maggiormente l'huomo ecce-
de ciascuna ſpetie d'animale nella ſoſtanza del cerebro, & delicatezza di pannicoli che
difendono quello; Et quinci auuie ne che i Caualli, hauendo quegli più ſolidi, groſſi, &
duri, il fumo violento per le naſche ſopportano, trouandoli di tale infermità oppreſſi,
per prouocare il fluſſo, ilquale à queſto generato, per linea diritta, dal cerebro al naſo
regolarmente tira: Per laqual coſa i Caualli ſono buoni con le naſche di grande aper-
tura, non tanto per la bellezza, quanto per la facilità del respirare, eſſendo certo il Ca-
uallo bolſo, qual'hora queſto non poſſa fare, perciò che torcendo il camino, la ſtemma
che dal ſuo capo diſcorre, per queſto impedimento toccando la canna del polmone,
la ſua ſoſtanza parimente diſtrugge per l'anguſtia che tiene, & per ragione del ſito di
queſto generoſo animale: Talche farà accorto colui, che procaccia hauer ſani i ſuoi de-
ſtrieri, ſe hauerà particular penſiero della purgation di membro tale, perciò che cauã-
doſi fuori le materie corrotte, le reſidenze del cerebro, & le qualità maligne, ſuperflue,
& eſcrementi, che la natura per nettezza de' membri caccia via, & per gli condotti à
coſì fatta coſa appartenenti, gli hauerà facilmente ſani, di buon ſenſo, & non diſettoſi:
Ma perciò che ò per debolezza di membri, ò per accidenti noioſi, ò per abbondanza di
humori, ò per malignità de' inſuſſi, queſte diſſauenture ſchiuar non ſi poſſono; farà be-
ne, che in queſto male intrauenuti, con debiti medicamenti ſi ſoccorrano: Et già che
biſogna, che non ſolo il male, & la ſua cagione perfettamente ſi diſcerna, ma il ſinto-
ma, ò accidente per propri ſegnali anchora, ſi potrà dire, che in tre maniere, & per tre
nomi, queſta paſſione ſi diſcerne in eſſi: Si dice il primo Raffreddato: Il ſecondo
Ciamorro, il terzo diſcenſo, toccando l'eſtreme ſponde della gola, vniuerſalmente
compreſi nella diſtillatione.

 DEL RAFFREDDATO.

Procede la prima malignità per mutar ſtalla, per leuargli la ſella eſſendo caldo, ò
per dargli da bere, ò prebendarlo prima che ſia bene aſciutto, & ripoſato: Per
laqual cagione raffreddato il cerebro, & le parti che euaporano, ſtilla acqua pu-
trida, & indigeſta per gli colatori del cerebro; Et perciò che gli è amara, perde la vo-
lontà di cibariſi, & di bere, hà gli occhi lagrimoſi, ſtá ſmarrito, & col capo in chinato, &
dimeſſo; hauendo per la multiplication di materie, che da ſù ſtillano, & che in quei
luoghi ſi congregano, diſſicoltà nel respirare: la onde già che la cagion dipende dal-
la freddezza, farà conuenueuole coſa curarla per lo contrario ſuo, & per queſto ſi loda
molto ſi fatto vnguento. Torrete. Di Dialtea. on. i. Di Olio di Lauro. on. vn ter.
Di Butiro. on. i. Vngendo col butiro, & con la dialtea diſotto la nuca, inſino all'ulti-
mo termine della gola, con ritondo giro, ponendo l'olio di Lauro dentro l'orecchie
del Cauallo, uſando tal rimedio vna volta il dì per quattro giorni: ne ciò giouando,
gli farete il profumo che vdirete appreſſo: Togliendo in cenſo, & penne di Palumbo,
poſte dentro vn bacino coſmo di brace, il fumo dellequali materie ſi approſſimerà al-
le naſche del Cauallo offeſo, col capo couerto, per loqual rimedio caccierà fuori di
quel camino, ſtemma infinita, ne guarendo per queſto, l'ultimo rimedio di tal male, è
più violento, & perciò, pigliate Olio di Lauro. on. vn ter. Euforbio. on. vn ter. Helle-
boro

boro bianco. Dram. 2. Et ridotta, dopò ciascuna di queste cose poluerizzata, in vn Suento: Vngerete due penne d'vn palmo l'vna, di questa compositione; lequali finalmente deono esser poste dentro le nasche del Cauallo raffreddato, legandole di forte, che per vn'hora, non escano di quel luogo fuori, & in tal modo euacuando per lo naso con gran furia, le parti iui per freddezza vnite, liberando quel membro da così fatta afflittione, sarà guarito, & questo si discerne per natural ragione; che le cose, lequali per lo freddo multiplicato, s'indurano, & si congelano, al contrario, per lo caldo si disciogliono, & sù questa consideratione, habbiamo detto assai.

DEL CIAMORRO.

IL Ciamorro, procedendo dalla stessa cagione, & flemma, che si quaglia dopò multiplicato medesimamente nel capo, ilquale discorrendo più viscoso, & folto, essendo perciò più graue, & corpulento, tira dirittamente nella gola; per laqual cosa otturato il luogo, per loquale il cibo si trasmette, fa che spesse volte l'acqua che haueua beuuta, per modo violento, & fuor di natura per le nasche, ributti insieme con la flemma che in quel luogo discorre, liquefatta cō la humidità accidentale: Questo humore nel Cauallo, che per tal passion si caccia fuori, & distilla per lo membro offeso, si scuopre in colori di medolla, & di voua; per laqual disauentura, starà questo animale debole, & co' i peli de' suoi fianchi ingrifati, hauendo nel respirare pena infinita: Talche conoscendo apertamente che tale infermità dipenda da materia humida, & fredda, & che i mali, come fu detto solamente guariscono per gli contrarij loro; principalmente euitar si dee dal ber dell'acqua fredda, percioche raffreddando il membro offeso, & mandante, cagionerebbe, & maggiormente essendo di natura tale, maggior distillatione, flusso, & catarro; Onde lasciando tal vso, cō beueroni di farina, & acqua scaldata, si dee aiutare, ponendogli vn sacchetto nel capo, nel quale sia interposta vna misura di grano bollito, posta di forte, che il fumo di tal materia esala, percuota il naso del Cauallo per mezza hora, operando tal magistero per due giorni: Ne ciò giouado, vsar douerete il sacchetto della vitalba, posta con le sue fronde, nè trouado quell'herba, in sua vece s'adopere la sauinella; ilqual sacchetto tenga nel capo per quattro giorni, & se perciò non migliora, le darete le seguenti beuanda. Di Zenziuero on. 2. Di Cinnamomo. on. vn ter. Di Garofani. on. vn ter. Di Noce moscata. on. vn ter. Di Cardamomo. on. vn ter. Di Spica nardi. on. vn ter. Di Cimino. on. vn ter. Di Salanga. on. vn ter. Di Zafferano. quar. 1. Di mel di Zubeba. on. vn ter. Di Roffi di voua. 10. Di pan grattato. pani 2. Et tutte le sopradette cose ridotte in poluere, & incorporate col vino. Car. 2. Si daranno à bere al Cauallo, ilquale stia per gli denti attaccato con la testa alta; Percioche, struggèdo questa smisurata caldezza, la freddezza accreosciuta, darà mezzo che il Cauallo diuenti sano, & resti di questa pericolosa infermità, liberato.

DEL DISCENSO.

LUltima passione di cotal morbo, fù da noi, nominata discenso, sì perche sotto questo geno, i catarrhi, detti ne Caualli Ciamorri, si comprendono, come per le parti estreme, & angolari della gola, lasciando i luoghi, che distruttione del polmone sogliono toccare; dalqual principio, discender sogliono, discorrenze, gōfiationi, Gotte,

Gotte, Podagre, Scalenzie, & altri infiniti fomiglianti mali: A Caualli di tal morbo oppressi, ingrossano le sponde interne della gola, gittando gran copia di humori indigesti, corrotti, & ammassati per le lor nasche, à i quali mancano le carni per mangiar mal volentieri: A questa infermità, è appropriato rimedio il profumo ordinario di Zolfo pesto, & posto sù le brace, ponendo il Cauallo in maniera, che il fumo, che di tal materia effala, gli percuota i pertugi del naso, operando questo due volte il giorno, prima che si cibi, non douendosi rimedio locale operare in ciascuna spetie di animale, dopò pasciuto: Ne biasimerei che gli fosse per due, ò tre volte il giorno, vn neruo bouile interposto infino alla gola vnto di miele: nè ciò giouando, gli si faranno due fontane sotto l'orecchia, cò vno strometo di ferro acuto, di fuoco acceso, tra il suo cuoio, & carne, sopra quali porrete due piumaccioli, facendogli di più vno strettoio che cuopra la fronte, & venga à terminare da ciascun lato nella gola, fatto, di Pece Greca, lib. 1. di Pece nauale. on. 8. di incenso. on. 2. di Mastice. on. 1. di Armoniaco. on. 1. di Galbano. on. 1. di Rasa di pino. on. 4. di Trementina. on. 4. Et tutte insieme poste in vna pignata, faranno per tal effetto con l'accimatura incorporate; non rimanendo di fargli vn gargarismo, da intromettersi al Cauallo per le nasche; con Fichi secchi lib. 1. Vua passa. on. 6. Giugiole on. 6. Fien Greco on. 4. Diadraganti frigidi on. 6. Ligoritia battuta. on. 3. Miele. on. 6. Et ciascuna di queste cose incorporate, bollite insieme, & passate per istamegna con Zafferano, dandosi per tale strada ciascuna mattina al Cauallo, sarà appartenenti rimedio per tal male, ingrossando le materie discorse, accioche più facilmente per moto violento escano fuori, hauendo queste materie discorse, propria, di mitigare, humettare, & purgare i luohi oue si appoggiano: Non biasimando i masticatorij di fichi, posti ne i bastoncelli dentro le garze, essendo principio ottimo à fargli quelle (per la dolcezza del fico) piaceuolmète aprire; per loqual mezzo non sentendo l'amaritudine, cagionata dal dissenso di humori corrotti, al mangiar si riduce; Et tutti questi sono rimedi approuati, & veri, per queste pericolose, morbide, & noiose passioni; dallequali impressioni generandosi la Scalenzia, per greca voce, che vuol dire nella nostra lingua Apostema laquale nella gola si genera, per la diffillatione continoua fatta in tal parte, de gli humori putridi, & corrotti, giache apertamente si discerne per la gonfiatione vniuersale di quella parte; alterate le vene, ò vasi, non solamente situati nel capo, ma l'altre capillari, che dimorano in luogo tale, gli si impedisce il moto di quel membro, l'aprir della bocca, il masticar de' cibi, & l'inghiottir di loro, restringendosi per passion si fatta l'aspera arteria, Trachea detta da Greci, per la difficoltà di moto tale. Il rimedio appartenente à tal male, farebbe, per quel che si raccoglie dall'antica osseruanza d'intelligenti professori, cauar sangue al Cauallo dalla parte contraria al collo di quella impressione, hauendo sempre rispetto all'apostema generata, & in potenza à generarsi, come nella puntura fù detto. Dopò laqual purgatione, potendo i rimedi locali approssimarsi, per tirar fuori le materie iui ridotte, si debba, (raso il luoho, doue l'apostema gli è fatta) intaccare in più parti col rasoio, minutamente strigando il sale iu quelle percussioni, & fatto ciò, indi ad vn' hora, si dee farui, per commouer le materie di fuori, il cauterio seguente, torrete, di Olio di Laurus. on. vn ter. di Dialtea. on. vn ter. di Cantaride poluerizzata. drag. 2. poluere di Helleboro bianco. dra. 1. Et il tutto congiunto insieme, & ridotto in vnguento, sarà buono per vngere il luogo offeso, laqual mistura debba durarui ventiquattro hore, & dopoi, radasi il luogo, oue tal medicina fù approssimata con vn coltello di càna, vlando per gli stessi modi rimedio tale due altre volte: Et vedendo che quella malignità non si dilata, & distende, si potrà aiutare con l'empiaastro delle compositioni che vdi-
rete per

rete per l'effecution del quale, torrete, fogna di Porco battuta, Maluarisco, Brancorina, & congiunte insieme le porrete al luogo offeso, & tal medicamento prouocando le piaghe à maturamento, & digestione, è molto appropriato à questo male; nè me dispicierebbe, che ciò fatto fosse col ferro, in luogo delicatamente percosso; il quale medicandosi finalmente con vnguento verde, guarisce, senza alcun fallo.

DEL BOLSO.

NElle creature ragioneuoli la infermità della Tisi è curabile, insinche la canna, & non la sostanza del polmone sia tocca; che peruenuta à questo termine, è d'impossibile curatione, sì per l'offensione di membro così principale, come lacerandosi ogn'hora per esser di natura spugno nel respirare, toffire, & altri violenti moti, vlati dalla natura, per cacciare il male, che il corpo occasionato affligge: Et per questa ragione in ciascuna sorte d'infermità si loda lo starnutamento, da quella in fuori: Et percioche fù detto, che la canna, & il polmone offende, percio questa passione, sarà diuisa, in Asma, Tisi, & Corrottione: l'Asma procede, quando la canna, & non il polmone è offeso, laquale infermità si foccorre con medicamenti preferuatiui di quel membro, piaceuoli, vntuosi, & atti à purgare, & togliere la malignità accresciuta; laquale ristretti i meati della Trachea, ò vero fauci, il respirare prohibiua; & percio sopra tutti i rimedi: Il Loc di Pino, & di polmò di Volpe, si loda per tale infermità fommamente tenendo la poluere del polmone di quella fiera per mirabile medicina per tal dislauentura, lodando parimente quella nella Tisi, non molto antica: Per laqual cagione assomigliata questa infermità al Cauallo, direi pure, che l'esser bolso, ò come dicono Bolhuo, altro dinotar non voglia, che offensione espressa del polmone, ò della canna sua, distruggendo la sostanza di quel membro per troppo trauaglio di moto, & toffire, inueccchiando tal male, & facendo battere i fianchi al Cauallo essendo nouello, la difficoltà del respirare, & quindi nasce, che in tal guisa facilitado il fiato, per aprir le nasche il Cauallo guarisce, & con tal modo, non procedendo, per la continua distillatione, ò corrottione peruiene: Cosa chiara è, che dal capo questa infermità dipende, parimente con l'altre che dette furono, lequali sotto vn genere comprese, fortiscono diuersi nomi per gli effetti che sono cagionati in essi, & per le parti, oue far sogliono impressione: Si genera adunque questa infermità nel Cauallo, per la otturatione de i pori, ò de i meati delle fauci, cosa che facilmente auuiene, ò per fouerchia humidità accresciuta, oueramente per siccità accidentale, che cotal membro affliggèdo restringe, cagionata da cibi poluerosi, & secchi: Il remedio del male, che molto impresso non sia, sarebbe per opinion di esperti professori. Olio d'oliua. lib. 1. Zucchero. lib. 1. Miele. lib. 1. Semente di finocchi. lib. 4. Sugo di Salua. on. 1. Et le dette cose distemperate con acqua di rose on. 5. Si porranno à bollire, finche manchi tal licore vn dito; & fatto ciò mettasì al sereno per vna notte; Et talmente quella beuanda purificata si darà a bere al Cauallo, che tal morbo patisce, purchè sia stato prima che ciò faccia ventiquattro hore digiuno: Et se per auentura per questo non migliorerà, darà segno che'l male sia potente, potendo facilmente arguire; che si incominci à corrompere per tal danno la parte spirituale; Et giache si può credere che dipenda dall'abondanza di humori, che prouengono dal membro mandante, sarà di mistiere ricorrere ragioneuolmente alla sua cagione; Et percio torrete vn ferro tondo di buona sorte, scaldato, & di fuoco acceso, & passerete il Cauallo offeso, con esso, fra cuoio, & pelle dal mez-

dal mezzo della fronte, infino al capo cerro, tormentando ancho per poco spatio l'osso con istromento così fatto, dentro alqual forame, porrete due penne lunghe, vn te del grasso dell'Vtria, & per questa strada, trahendosi fuori la materia maligna, che per via interna discorreua, desuuiando il concorso de gli humori, che simil corrottione generaua, darà col tempo, certa speranza di salute, ilqual magistero operar si dee, due volte il giorno; dicendo quel buono autore, che le cose approssimate giouano, & le continouate guariscono facilmente. Et poiche i cibi sogliono, pouertà, & ricchezze di questi corrotti, & putridi humori chiaramente generare farà bene, che il Cauallo che è di tal danno affitto, altro cibo non mangi che biada sola per noue giorni, facendogli porre il freno dopo preso quel cibo, non solamente perche strame non tocchi, ma per prouocare, con mastigar la briglia, quelle materie al discorso più facile, & per lo cauterio fatto, & per lo palato; Et scorto che il Cauallo non mangi darà segno, che il cerebro sia sì colmo, che tal medicamento non gioua, & con questo pronostico di non potere guarire, si lasci; & al rouerscio, prendendo il cibo, senza esser totalmente guarito, per aiutar la natura, che habbia forza contra il male, gli darete questa beuanda. Olio di Oliua, & d'Amendole faria migliore. lib. 3. Sale pestato. lib. 1. Zucchero. on. 4. Cinnamomo. on. 4. lequali materie incorporate con Miele purgato, & netto. on. 4. Saranno distemperate con acqua rosa, & vnitamente poste à bollire dentro vn vaso di stagno, ò di vetro vi spargerete semente di finocchi pestati, lasciandolo star il Cauallo offeso, prima che tal beuanda riceua, vn giorno intiero senza cibarsi, ne quella operando in quello spatio, gli darete vn'altra medicina composta di Gileppe violato. on. 5. Olio d'Oliua. on. 4. Et ben distemperate insieme, faranno mirabile effetto, cosa che si discerne da i torcimenti, & dolori, che al Cauallo soprauerranno perche si ecciterà la natura à cacciar via le materie velenose, & corrotte, & tal medicamento è vniuersale, & commune à ciascuna sorte di bolshiu, & dee conferuarsi, perche tanto migliore è questa cõpositione, quanto è più vecchia; essendo le materie terrestri di tal medicamento, col tempo ragioneuolmente purificate, & corrette.

 DELLA CATARATTA.

LA Cataratta, altra cosa non è per opinion di medici intelligenti, che la humidità interposta, & indurata tra l'humor cristallino, & la virtù visua dell'occhio, per loquale impedimento quel membro del vedere, che è la propria sua natura, & conditione, è priuato: Et percioche quella congelatione fatta à guisa d'vn panno, cotale effetto prohibisce, accioche si rimoua, & doni agio al vedere: i Medici sensati lo rimuouono con l'agucchia posta da i lati, nelle creature rationali, & giache il soggetto vero di queste distauenture, è realmente il capo, & sono gli accidenti diuisi cõforme alle impressioni de i luoghi offesi, il remedio che siegue, sarà a queste infermità commune, così come anchora è commune il principio, & cagione di tal danno, & indi nasce, che essendo il Cauallo di sette anni, ò noue, giache differir deono, vguali alle conditioni i medicamenti di animali anchora, con simil remedio si dee foccorrere, & gouernare, togliendo. Di radice di Malua. lib. 1. Di Mel rosato. lib. 2. Di Zucchero. lib. 1. Di Mercorella. on. 4. Di Olio d'Oliua. on. 4. Acqua. lib. 4. Et il tutto ridotto insieme, si porrà à bollire in vn vaso, che di rame non sia, dandogli tanta cotura, che due dita possa disminuir; Il che fatto, debba per vna notte al sereno esser curata, & rimanendo il Cauallo per vna notte di esser cibato; gli si potrà ad hora di terza, dar

za, dar la mità di quella beuanda, douendo darglisi il rimanente la sera; proibendogli il cibo dopo la presa, infino all'altro giorno, il qual farà due, ò tre pugni di farina di orzo, ò di gramigna: Sarebbe anche medicamento appropriato à tai danni, presuppoffi i riguardi sopra detti del mangiare, la seguente beuanda, la quale si compone.

Di Trementina. on. i. Di Miele. on. i. Di fieno Greco. on. i. Di Olio comune. on. i. Le quali materie faran poste dentro vna caldaia piena d'acqua nel fuoco, infinche leui il bollire, è lasciatala dopò quello à raffreddare, vi si sparga femola Pugn. i. dentro cò mani fra le altre cose ben rimonato, & postoui dentro del Centorio on. vn ter. & con l'altre materie ben mescolata, si darà a bere al Cauallo, & tutti questi sono per le virtù particolari, de i detti semplici appropriati, & veri medicamenti, & foccorfi di tal male.

DEL TIRO.

Questa pericolosa infermità, non si può dir, che sia altro, che vn ritirar di nerui, che prouengono dal capo, & tal disgratia può auuenire, così per lo raffreddare, & riscaldare, ritirandosi i nerui con impedir l'ordine debito del moto loro, come per abbondanza di sangue, che in tal luogo concorra, facendo lo stesso noioso effetto: Vogliono pure alcuni, i quali più fondatamente procedono, che ciò prouenga dalla passione del dente mascellare, che indolorito per via di communicatione, per graue doglia, tal naturale mouimento impedisca, credendo pure, che offeso il neruo crinale, il qual principando dal capo, per lo collo camina, questo accidente cagioni: Sia come si voglia, il capo è la sua cagione, l'impedimento è il principio, per gli humori che in tal luogo sono interposti, & l'esser inhabile al mouimento del collo; tenendo perciò la bocca chiusa è il suo particular, proprio, & vero sintoma, ò accidente: Il segno di questa infermità ne i Caualli, sarebbe lo suoltar dell'occhio, togliendoli perciò il vedere, ritirare il muso, schiancar le coscie da dietro, disminuir ne i fianchi, drizzar gli orecchi, & tener tesa la coda: Il remedio, procedendo tal danno da humidità, & freddezza, sarebbe fargli vn cauestro di fuoco acceso, per quelle parti, oue la cauezza di cuoio gli è posta, dandogli vn bottone sù la fronte al tупpo, & in ciascuna parte de i fianchi, & anche così, per ciascuna banda delle spalle, liquali luoghi dopò percossi co' i cauterij attuali sù detti, vnger si deono con olio di Viola: Ma per ciò che per lo cibo la vita si sostiene, & la virtù si fa habile à cacciare il male, accioche per cotale danno il Cauallo non venga meno, loderei sempre per gli rispetti sopradetti, che tenesse sempre nella bocca vn bastone ben vnto di Lardo di porco, & questo gioua, non solamente per fargli la bocca aperta tenere, ma per aiutare i nerui alla loro resolutione cò quel continuo mouimento; & poiche di questo afflitto masticar non potrebbe, sarà bene il beuerone facendogli crestieri per eccitar la natura, per tre giorni con acqua di Remola, & di olio commune, tenendo quello in luogo caldo, & oscuro, per 40. giorni, & farà guarito, & ciò voglio che s'intenda per Caualli scarnati, & magri non douendosi ne gli altri, che grassi, & carnuti sono, in tal modo procedere senza fagnarlo nel collo, il che voglio che si faccia più nel principio, & aumeto, che nello stato, & dechnation del male: Ciò fatto aprasi sù'l mustaccio di questo animale, & trouato il neruo si dee cauar fuori, & troncar col rasoio, auertendo di non troncar altro che il crinale, il quale è grosso, & non come gli altri contigui à lui piccioli, & sottili: Il secondo remedio sarebbe tener il Cauallo di tal danno offeso, come fù detto, in luogo difeso, & caldo, & la sua luce esser douerebbe più di lucerna, che di spiraglio, ò lustro; per ciò che

quel picciol lume, & di calor cōpoſto, conforta l'humide parti de gli occhi, & hauuto queſto auertimento ſi potrà finalmēte foccorrere con vnguento fatto di queſta compoſitione. Di Diáltea on.4. Di Pulione on.4. Di Agrippa on.5. Di Macedonia 6.3. Di Butiro on.6. D'inſognà d'Orſo on.2. Di graſo d'Auoltoio on.2. Di olio vecchio on.4. Di Cera bianca on.4. Et ridotta ciaſcuna di queſte materie inſieme, vngeret: di queſto vngüeto tutta la deſtra parte del collo Cauallo, lo ſpino della ſiniſtra inſino alla coda; & poi copritelo con vna manta ben calda, & graue, laquale accommodere te di forte che cader non poſſa; & per tal ſopraggiunto calore, i nerui ſi riſolueranno, & farà guarito: Douete anchora fargli de i creſtieri, per cinque giorni, liquali ſaran compoſti, di vino, d'acqua bollita, di acqua di malua, d'herba di muro, di biete, colate inſieme, & poſte in vn vaſo nouuo, douēdo di tal licore far ciaſcun giorno, tre libre la mattina, & altrettante la ſera, inſinche nel detto ſpatio p tale ſtrada ſi ſieno purgate, & in cotale acqua ſià meſcolata volēdo operarla, vna libra, & meza di olio cōmune, & queſto è ſperimentato rimedio da' profeſſori, liquali non dimenticandofi del regimento, prouifione ordinaria, & conueniente a' corpi interi, & affetti, ò mal diſpoſti, determinarono che i Caualli, ch'erano di tal danno oppreſſi, foſſero à poco à poco cibati, sì pche di humori ſouerchi non veniſſero pieni, eſſendo nelle repletioni, la dieta appartenente rimedio, & medicina: come che al continuo maſticare ſi prouedeſſe anchora, dandogli di tal forte, tal' hora vn poco di biada, tal' hora paglia, alle volte biſcottelli, faue, & cruſta, ò brēda meſchiata con ſieno greco, coſa che far dee, giorno, & notte ſenza intermiſſione, ſenza fare altrimenti; per cioche rimanendo di cibariſi, verrebbe pure per lo mal che patiſce à ferrar la bocca; per laqual cagione rimanēdo ſenza mangiare, perirebbe di certo: Nè volēdo per la grauezza del male, & per lo ſaſtidio del cibo, far queſto perauentura gli ſi porrà la briglia vnta di miele, accioche maſticando getti la ſtema indigeſta, che il mōto di quel neruo impediſce, per l'abondanza dellaquale verrebbe facilmente à perire: Douendo auertire, che dipendendo tal danno dalla paſſion del dente Maſcellare; per cinque giorni dee ſtare ſenza cibariſi, impedita queſta operatione dal dolor graue, & indi innanzi digerendofi il male, & ceſſando per tal cagione il dolore, incomincerà à mangiare; & dipendendo dal neruo offeſo, nominato diſopra, magerà ſempre; & ſi può dire, che inſino al quarto decimo è pericoſo tal male, facendo fatto d'armi in tal giorno, & la virtù corporale, & la malignità di ciaſcun morbo pericoſo, & acuto, nē venendo meno in tale ſpatio, ſenza nuoue riſufe, & accidenti, più non periſce, & per coſi fatta cagione nell'infermità della teſta, per quaranta giorni vi ſi tien cura.

DEL CAPO GATTO:

IL Capogatto è parte, principio, & ſpetie di Epilepſia ò morbo lunatico, non diſſerendo in altro, ſe non che tal male cōturba, & l'altro offende per ſouerchia humidità, per la grauezza, dopò multiplicata la purgation del cerebro; Per laqual coſa gli oppreſſi di tal male, p ſouerchio ſtuore, cadono à terra: Et poiche di queſto ſi tratterà douutamente ſi dirà ſolo, ne i Canalli auuenir queſto per abbonanza di humori che in quel membro inſuiſcono, potendo accidentalmente auuenir pure, per riſtringere il collo, per tenere il capo baſſo, & per alcuna percuffione: Il ſegno proprio di tal danno è gonfiar al Cauallo offeſo la teſta, ſeuotere il capo, tener gonfia la gola, & gli occhi, hauēdo difficoltà, & trauaglio nel maſticare: Il rimedio di queſto male è ſagnarlo prima che altra coſa ſi faccia, nelle cigne, & nelle coſcie di dietro per diuertire, & fatto ciò radafi il luogo del male offeſo, & intacchiſi col raſoio, tirando fuori gli humori

corrotti, iui concorsi, laqual parte si sfreggi col sale, & vngasi dopò quello con vnguento composto. Di Dialtea on. 2. Di Agrippa on. 1. Di Macedonia on. 1. Di Pulione on. 1. Et il tutto còposto, & ridotto insieme si spargerà per ciascuna parte della gonfiatione, ne questo giouando. Torrete, olio di lauro. Infogna d'orso on. 1. Graio di Melogna on. 1. Vitriolo. Polue di cataride on. vn. ter. Et tutto insieme, in vnguento conuerso se ne dee vngere, come di sopra fu detto il luogo affetto; & possono anche viarsi per sostentamento della virtù, cacciatrice degli escamenti del male, i beueroni che vdirate appresso. Per la cui effecutione, habbia vn capo di Gatto maichio col suo fegato, liquali cuocer si deono, insin che siano disfatti, & in licore affatto ridotti, nel quale, dopo colato, & purificato, pongasi zucchero fino, Acqua di Gramegna, & ciascuna di queste cose ridotte nel lambicco à distillare si porranno; & l'acqua che di tal materia risulta, si darà à bere al Cauallo, & farà totalmète sano. Potete pure con rimedi locali dopò sagnato, soccorrere al Cauallo, dandogli vn botton di fuoco al più carnosò, & piano della guancia, medicando tal parte finalmente con penne vnte di olio commune, sfregâdo quel luogo, con Sauina, & Cenere, bollita col vino bianco, strigolando tutto il capo p tre giorni, vna volta il dì con magistero così fatto. Dopò il quale bagnar si dee, con Sauina, Cenere, & Aceto, insino à i sette, & se perauentura insino à quello spatio non mangiasse, non importa nulla, ma rimanendo di bere insino al quartodecimo, verrà senza fallo à perire.

DEL LVNATICO.

IL mal caduco, l'epilepsia, il morbo Regio, & il mal della luna che volgarmente si dice, gliè vna infermità istessa, cagionata da humidità fouerchia, che il cerebro hu midissimo, & freddo non può digerire, interposta tra l'osso detto Cancro, & la membrana ò pelle, detta, dura Matre; & così come ne i rationali tal difetto si conosce nella spuma, che euaporando caccia quel mèbro nel cadere, nella debilità de i sensi, & nella balbutie, & sincopezzar della lingua, dinotando p questi segni, interna, & graue lesione di quel luogo; ne i Caualli si discuoopre per dar la testa alle mura, per tener gli occhi aperti, & percossi, senza veder la strada, per istar senza briglia, ò cauestro, p ruotar sem pre à guisa che fa il molino: Et lasciando à i medici la cura degli huomini. Al Cauallo giouerebbe la sagnia del zuffo; ne gli farebbe danneuoole, dopò aperta per tal mezo la strada dell'euaporatione sagnarlo anchora da i fiâchi, per diuertire, essendo parte lontanissima da quel membro, & rimota, mettendo il Cauallo in luogo oscuro, & in parte oue luce nõ sia, là doue si stia solo, & lontano da strepiti, & da romori, & tutto questo, accioche il cerebro più di qualche si troua, non si conturbi: Et euacuatì gli humori per la sagnia, gli si potrà far anche vn cauterio nel mezo della fronte, & discoperto l'osso, delicatamente radere con vna roginetta, insino al primo pannicolo, distruggendo con tale strumento tanta superficie di osso in cerchie, quãto fosse vn carlino, & fatto ciò, si medicherà per quattro giorni, con lauanda composta di vino bianco, Rose. Mirra on. vn. ter. Mastice on. vn. ter. Incenso on. vn. ter. Lequali materie dopò cõgiunte insieme col vino bollir si deono, & del loro licore, per tanto spatio bagnarsi con vna spugna la piaga: Et dopò questo gli si farà vn cauterio sopra la nuca, passandogli vn laccio dall'vna all'altra parte del lacerto; Et per tal diuersione, farà il Cauallo libero di tal danno, discorrendo per questa cagione l'humidità, che in simil luogo si riteneua, impedendo la sua propria, & conueneuoole operatione, & ciò loda, si come esperto Marco Greco, spesse volte.

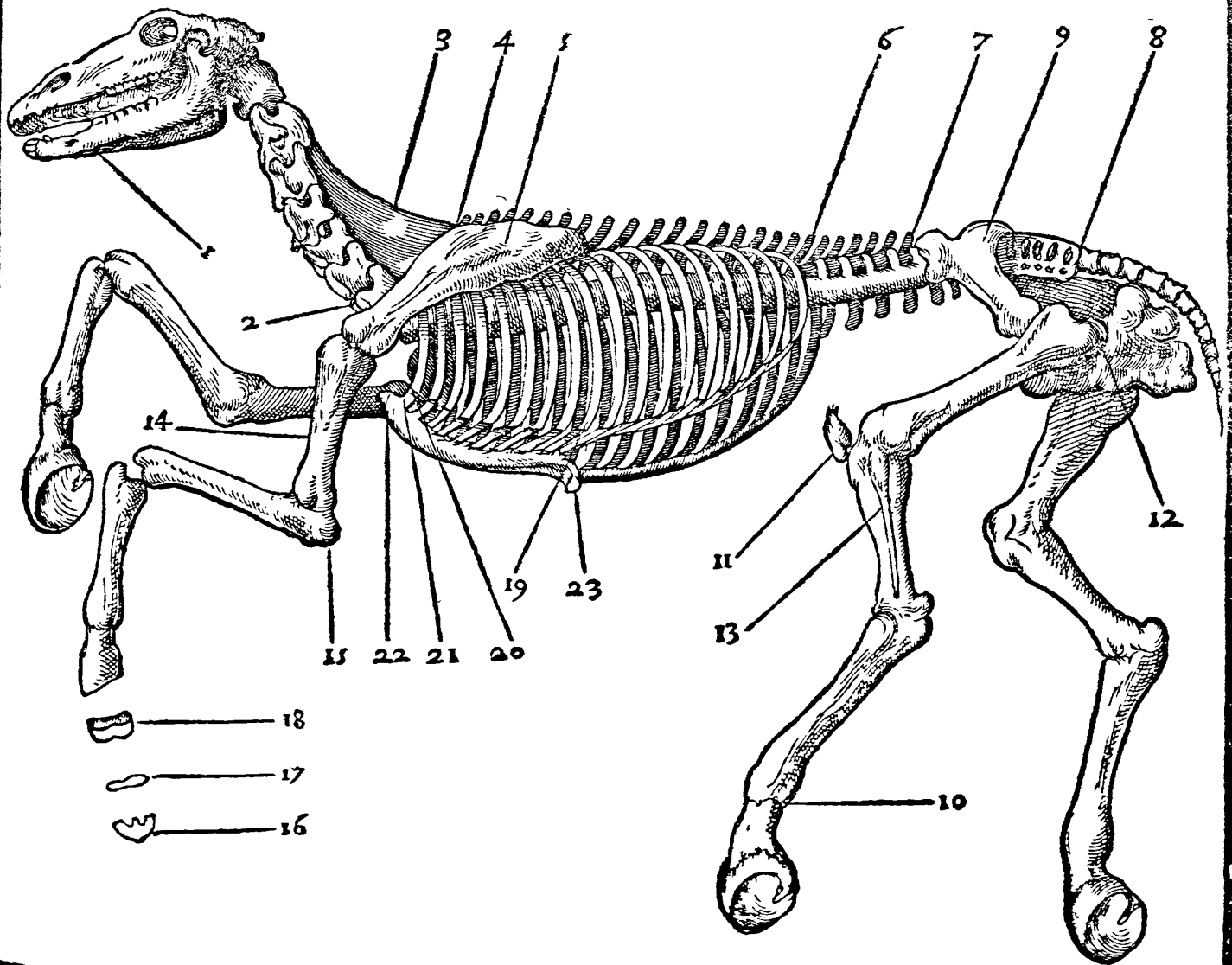
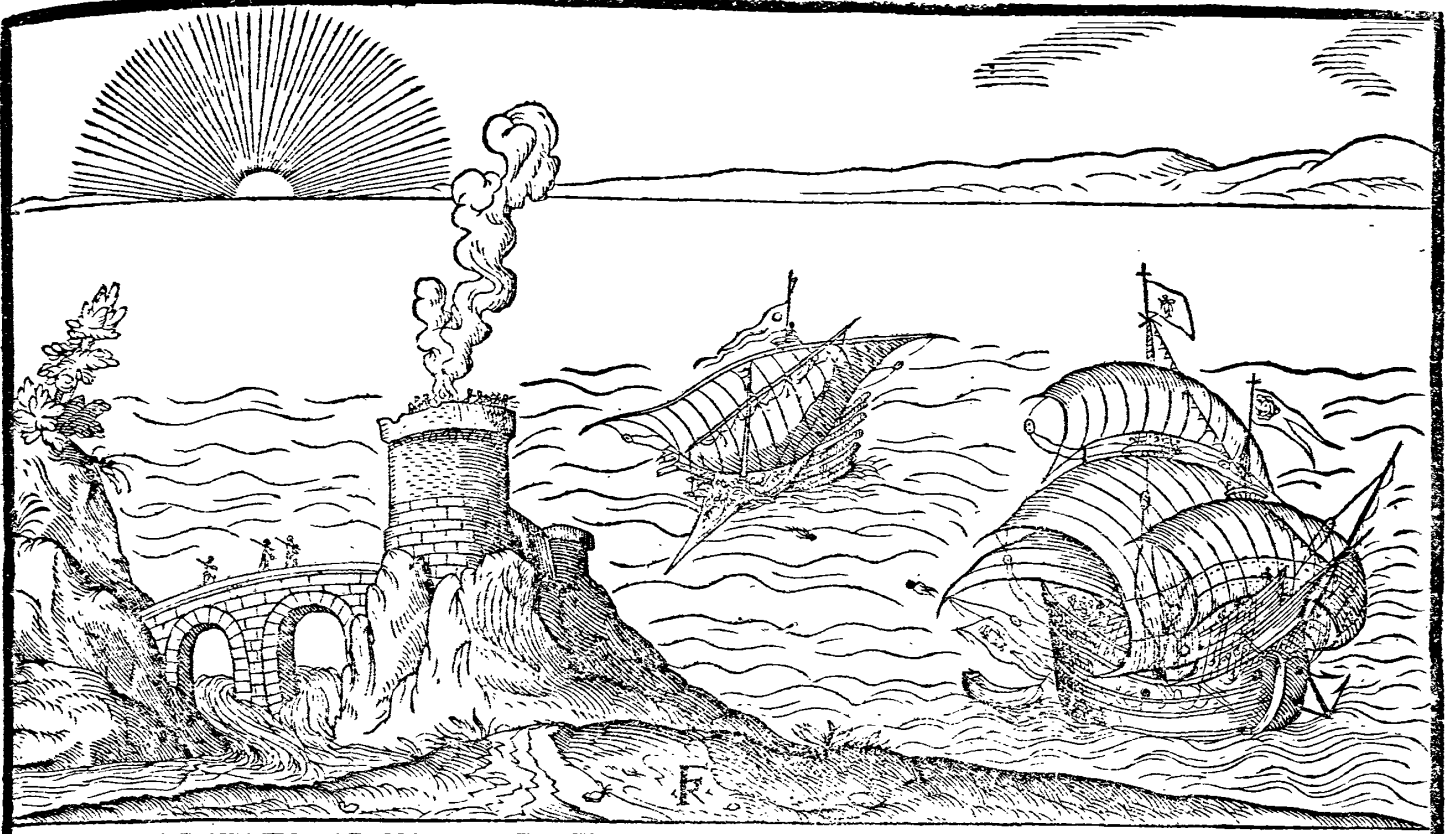

IL capo confiste in vn'osso intiero; nelquale sono molte coticule, che danno refrigerio alle parti anteriori, dette da molti, ossa veterali, & petrose, cioè pori humidi, perliquali effala il calore estrinsecò del cerebro,

Due sono le auricolari, per la concauità, dellequali riceue il senso dell'v'dita.

Et se bene alcuni vogliono, che due sieno quelle delle mascelle di sotto, dirò io, per quel c'hò visto, essere solamente vn'osso intiero, ilquale non tiene diuisione alcuna in quel luogo, che douerebbe, ò potrebbe hauerlo, doue la linea del primo puto vi fa segno, dalqual luogo istesso nascono q̄lle due mascelle di sotto, più dure dell'altre due, acciò c'habbiano facultà di resistere à i discensi del capo, dette mandibuli dal masticar de cibi. Dicono ancho che due ossa sono nella radice della lingua, lequali hauendo io, non solo intese, ma vedute, vi conchiudo esser cinque, perche sono in esse alcune cõgiùture, plequali si diuidono in cinque, & seruono p̄ la inspiratione, & respiratione.

Hauè il Cavallo dodici denti dalla parte dauanti, chiamati rapaci, compartiti, sei dalla parte di sopra, & sei di sotto: Tiene anche mole ventiquattro, cioè dodici, p̄ ciascuna parte, poste sei di sopra, & sei di sotto, & si dicono molari; Et di più quattro zanne, ò vero denti canini, ò scaglioni, che tutti vniti fanno il numero di quaranta.

Sette ossa sono quelle che muscole falsamente sono dà altri nominati i muscoli, liquali principiano dalla nuca del collo, & finiscono nel principio, & origine delle spalle, doue la linea del num. 2. v' insegna, sopra de quali muscoli è vna materia neruosa à modo d'vn cartone, dallaqual è sostetato il collo nella sua postura, & cõsente al moto di q̄llo nel bassare, & alzare, come vi dimostra il nu. 3. ne vi paia strano, che trattàdo d'ofsa, habbia parlato di nerui, ma parendomi cosa notabile, n'hò voluto far mentione.

Nascono poi dal principio delle spalle, infino all'alto della coda, ossa 24. secondo alcuni dicono, ma in fatto riuedute bene trouiamo esser 25. in questo modo: partendo dal detto luogo, oue il nu. 4. vi fa segno, ve ne sono 19. spinali, & altramente detti spòdili; dellequali 19. ossa, otto le prime se ne trouano sotto, & per così dire, coperte quasi dalle pale delle spalle, si come la linea del nu. 5. v' insegna, & queste 19. ossa seguitano infino al num. 6. doue poi ve ne sono altri sei, che caminano infino al num. 7. nominate paraggi, & stanno collocate doue si dice il luogo de i mantici, donde ne nasce vn'osso della groppa, nominato la pauenna da Augustinello Colòbre, & altri lo dicono, canello postremo, & corre infino doue vi fa segno il num. 8. quindi nascono poi le 12. ossa della coda, & conciosia che alcuni vogliono che sieno 16. nõ trouandone io altre nella coda, che tengano mouimèto ò giùture, eredo che ci nominassero q̄st'osso detto pauenna, ilqual si mostra quasi diuiso in 4. ossa, ma nõ sono così: se ben tiene tal somiglianza, come si scorge; tiene poi, otto pori, ò forami, cioè quattro da vn canto, & altrettati dall'altro, & q̄st'osso, è situato fra l'vna parte, & l'altra della carriola, laquale v' insegna il nu. 9. pezzo principale, che regge, & quasi gouerna il tutto, & l'altre quãte sono dalla parte di dietro, in q̄llo s'appoggiano, & da q̄llo si gouernano; ploqual effetto, chiauè si dice dalli Mariscalchi. Tre sono l'ossa delle gambe di dietro, stabule nominate, in ciascuna di esse incominciando, dalla giuntura del tuppetto, ilquale v' insegna il num. 10. & di là si numera vn' infino al garrone, l'altro infino alla grassolla, oue alcuni vogliono, che sieno due ossa per ciascuna grassolla, & io per me non vi hò trouato altro, che vn'osso, ilqual luogo, il num. 11. vi dimostra; & da quel luogo nasce il terzo, & vltimo osso, che gionge insin' alla carriola, & con quello congiunto stà nel luogo, doue si dice scia; & iui il suo mouimento tiene, doue vi conduce la linea del numero 12.

Vn'altro osso trouo, picciolo, & lunghetto d'vn palmo in circa dalla parte di fuori della grassolla, & v' a congiungerfi legato, & guidato d'alcune neruosità, infino al garrone, il quale creato è stato dalla natura per maggior forza di quel membro, che diciamo la coscia, & è quello che'l numero 13. vi dimostra, del quale infino ad oggi non ritrouo che altri ne habbia fatta mentione alcuna.

Due sono l'ossa maggiori per ciascuna spalla, nominate arme auree, delle quali l'vno è quello, che poco prima pala vi hò nominato; l'altro è quello che alla punta di questa pala legato stà, mostratoui dal num. 14. il quale resiste alle botte, che nelle spalle suole il Cauallo riceuere, & corre infino al gouitello, il quale luogo vi insegna il numero 15.

Altre due sono l'ossa principali, per ciascuna gamba d'auanti; l'vno è quello che dal gouitello nasce, & corre infino al ginocchio, & l'altro di là infino al tuppetto della giuntura sopra della pastora, che è quello che segnalato vi hò col numero 10. tanto per quello di dietro, come di auanti.

Quattro ossa minute son quelle che hò ritrouate per ciascuno ginocchio le quali da molti si disciuiuono esser cinque, & altri esperti Mariscalchi vogliono che allo speso ne habbiano ritrouati sei, ne i quali per lo moto l'humore s'interpone, & dimostra quasi l'effetto della patella del ginocchio dell'huomo per istare in tal luogo:

Sei altri ossa son quelle, che si ritrouano dalla punta del piede infino al tuppetto, come vi si è detto, cioè alla giuntura sopra della pastora; l'vno è il Tauriello, così nominato, quale vi insegna la linea del numero 16. che spogna dal piede si suole anche dire da Mariscalchi, & risiede dentro della cascia (per così dire) ò vnghia del piede giunto con l'altre due: Il secondo si dice la trauersa, che è vn osso picciolo più, ò meno lungo della mità d'vn dito in circa, come il num. 17. vi fa segno: Il terzo, è l'altro che si chiama chiaue, che stà segnalato nel num. 18. di quel luogo: Il quarto è l'osso della pastora, & due sono quelle del tuppetto, che fanno il numero di sei.

Trentasei sono le costate, cioè dieccotto per ciascun lato, e trentasei sono le men-dose diuise in questo modo; dico diece per ciascun lato, & cominciano di là, doue vi fa segno la linea del nu. 19. & così corrono verso il fianco, & seruono per congiungere, & legare la cascia delle maggiore, come la stessa pittura vi chiarisce: l'altre 16. cioè otto per ciascuna parte, che incominciano dal nu. 20. infino al 19. le trouo diuise per giunture, nella punta della stessa linea del numero 20. il che se accortamente, & con molta diligenza non si disciuopre facilmente si dimostrano sode, intiere, & di vno pezzo, le quali sono di grossezza simile alle costate principali, & stano appoggiate similmente con vn'altra giuntura nell'osso del petto, altramente nominato tiene il principio doue v'insegna il numero 22. & corre infino alla linea del numero v'etire doue si dice la inforcatura, ò forcella dell'anima, & da quello stesso luogo, nasce vna tenerume d'osso, ò più tosto materia neruosa, ò gummosa, della larghezza di vna pianta di mano laquale dalla stessa linea ventitre vi è dimostrata, & iui dalla natura prodotta, per consentire al respirare al similitudine della linguetta del mantice, il quale numero di ossa ridotte insieme, cioè parlando dalla metà di quelle, che sono duplicate come sono gambe, costate, & altre farebbono di numero, cento quaranta otto.

Al Cauallo non si trouano ossa minute nel dosso come al bue, prouision pertinente operata dalla natura per fare curare i garresi, & altri mali, che in luoghi tali sogliono accidentalmente auuenire, poiche non fece la natura, cosa in darno veruna; laquale, perche potesse tal generato senza di quelli resistere al peso, da souastarle gli fece il dosso

d'osso horrido, & duro, & atto alla resistenza delle percoffe con legamenti incroci-
 chiatì, & congiunti; Et quantunque Caualli, Afini, & Muli si comprendano, sotto
 vna sorte di animali, diuifi più in dissimilitudine che in diuersità, contrarietà, & op-
 positione, si potra dire che il Somarro habbia freddissimo il cuoio, & la carne, come
 fu scritto prima, guidàdomi per l'autorità di naturalisti, essendo il Mulo, & il Cauallo
 differenti nella qualità delle carni, & delle cuoia, hauendo il Mulo tanto la car-
 ne fredda, partecipando dalla natura del padre, quanto il dosso di calda
 temperatura, & complessione; contrario effetto del Cauallo, hauendo
 caldissima la carne, per l'abondanza, & viuacità de gli spiriti,
 rimanendo per tal cagione le parti estreme, & lontane dal
 calor naturale, necessariamente con pouertà di quel-
 lo, douendo credere che il medesimo si argui-
 rebbe al mulo, se istrinsecandosi il calore
 naturale agente, non facesse le vene
 sostantiali nella superficie, più
 incarnate, lequali deono
 esser conosciute à tal
 che conforme
 al bisogno
 per
 ciascuna intentione prima detta, si possa
 il Cauallo da professori, con de-
 bito riguardo, & proue-
 dimento aiutare.

Fine del terzo Libro.



LIBRO QVARTO

NELQVALE SITRATTA
DELLA CHIRVRGIA, ET EFFETTI
APPARTENENTI A QVELLA.

Composto

DA GIOVAN BATTISTA FERRARO
(AVALLERIZZO NAPOLITANO.

RIDOTTO DALL'AVTORE IN QVELLA FORMA
& intelligenza che da lui si desideraua.

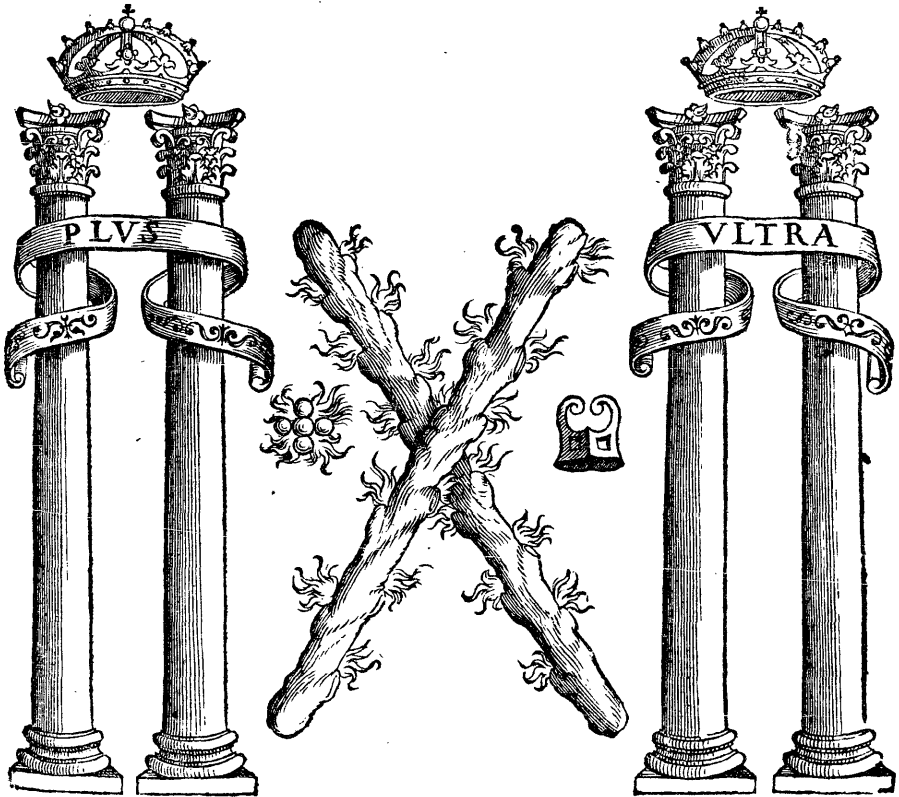

IN NAPOLI,

Appresso Antonio Pace.

MDCII.



NA Chirugia, laqual consiste nell'effercitio sensato, & manuale, è prima nel grado della certezza, curando i mali conforme alla malignità, all'accidente, & all'affettion che appare, senza gire inuestigando ragione specolatiua, lasciando i sensi, che essequiscano gli ammaestramenti di coloro che fanno: Et se per auentura la gloria di tal'arte, è abbassata, & auuilita, hà potuto ciò facilmente cagionare, ò l'abondanza de gli empirici, ò di Cerettani, ò la crudeltà de laniar le carni, & guarire i mali, essendo lo stromento di costoro, cauterij actuali, & potentiali, raschi, lanzette, rovine, & ferri dissolatorij: Et perciò dice Chrisippo nelle cose pazzesche d'Italia, che al tempo che Antonio Musa, Medico di Augusto, curaua le febri in Roma, sù riuerito per Dio, & volendo in tal luogo vsar la Chirugia, sù da tutto il popolo, lacerato, & uiciso; Ne senza gran ragione, essendo questa disciplina salutifera, si per la propria, come per l'altrui salute, sù Machaone adorato per Dio; Et scriuono i Poeti che Chirone Centauro, soura ogn'altra cosa, insegnò ad Achille la musica, & la Chirugia, l'vna per procacciare di medicare il suo animo naturalmente fiero, & crucciofo; & l'altra per dargli occasione che rimediar potesse à gli accidenti repètini, che nella guerra fogliono intrauenire; Et perche tutte le piaghe sono diuise in vlceri, & incisioni; giache à queste cose bisogna la congiuntione, & modificazione, come à quelle l'atterfione, & disseccatione, poiche à tal'effetto le piaghe si riducono per beneficio de gli vnguenti; Prima che d'alcuna infermità particolare si faccia mentione, di quelli tratteremo, & altresì de gli empiastri.

DE GLI VNGVENTI.

IRazionali si curano, per non far mutationi violente, & repentine, con vnguenti, che modificano le piaghe, con altri che fan crescere la carne, & con empiastri, che consolidano, & cicatrizzano il luogo offeso, & giache poco differentemente si farebbe nelle cure de gli animali, che per trattar siamo; Direi (principiando da più leggieri) che tutti i magisteri che alli Caualli possono venire per via della potenza, & nõ dell'atto faranno diuisci, in vnguenti, empiastri, polueri, & stretttoi: Et così essendo diremo comporsi l'vnguento rosso, ilquale è vniuersale nelle ferite, & nelle piaghe che accader fogliono all'vnghe. Di Miele. lib. 2. Incenso. on. 1. Mastice. on. 1. Mirra. on. 1. Verderame, on. vn ter. Trementina. on. 3. Et sangue di Drango, on. 4. & ciascuna di queste cose distemperate con aceto forte, on. 4. farà il sopradetto vnguento, liquido, & duro, come il bisogno richiede, conforme alla cottura, che gli si dona.

R 2 Il verde

Il Moscaruolo suol fare le pustole picciole à guisa di granelli, ma spesse assai, & asperse per ciascuna parte della sua persona.

Il bianco fa bocche assai per lo corpo, duro, & di color bianco.

Il Corbaccio farà le labra della piaga negre con infinite pustole, & bocche, à guisa che si vede la carne, quando è pesta, & rotta.

Lo Scaglio, è quel verme che fu detto che mordeua le occulte viscere del Cauallo, parlando de dolori, il quale benchè sia viuuo, non si dimostra altrimente di fuori, & questo è sì maligno, che morsicando per auentura in quei luoghi, uccide sì generoso animale.

L'Abolatiuo, si conosce dalla magrezza che cagiona dal far buche nel mostaccio, nel capo, nella gola, nel collo, & sopra i cordoni delle vene, facendo lagrimar gli occhi, & sparger fuori del naso, brutezze, & flemma, à guisa di raffreddato; la cui malignità è sì grande, che infetta ciascuna parte, oue si appoggia; Et perciò volando in ciascun luogo la sua corrottione, è detto abolatiuo, essendo più che ciascuno de gli altri contagioso: Si cura questa infermità generalmente con l'insogna, si per ecitar il sangue, che per tal corrottione stà dimezzo, come per liberarlo dalla compita putrefattione che gli minaccia: Et tal euacuatione si dee fare, ogni otto giorni vna volta, per due settimane nelle vene del collo, & finalmente incominciando quella influenza, per tal effetto à diminuirsi, si cauino dalle vene de i fianchi tre librè di sangue, poco più, ò meno, conforme al temperamento: Se ciò non giouerà aprirete appresso l'orecchia verso il collo, quanto fosse vn varacchio, ò mezzo palmo, & quel taglio sia tanto profondo, quanto il dito grosso entrar vi possa, & discarnato bene col cornetto; postau le radice del femidente Cauallino, la cucirete; che per la virtù che tal materia occultamente in se tiene, farà senza alcun dubio sano. Nè ciò giouando, aprirete su le narici del Cauallo, cacciando via di là fuori quei due cordoni; nelqual luogo dopo questo, debba colui che n'hà cura, dargli il fuoco, medicando la piaga, con cera biaca, & olio di Giglio scaldato, mettendo sopra di quella vn piumacciuolo di stoppa, ò di bambacia, curando questa ferita per cinque giorni in tal modo; dando finalmente in quei luoghi, oue i buchi son fatti, il fuoco con vn bolzonetto di rame grosso quanto il dito maggiore, vngendo tal parte con vnguento composto di Verderame, Alume, & Olio commune, douèdosi scaldare qual hora si adoperi, & questa medicina è di grande efficacia: Non dimeno, essendo cagionato questo male, per l'animal che viue, & che uccider nõ si può senza indurre putrefattione maggiore; Io direi sempre, & maggiormente che la malignità di vermi, più nel capo, che nel resto della persona consiste, che farebbe il suo rimedio vero cacciarlo fuori, con quanto maggior destrezza possibil fosse, togliendosi la malignità della parte, qual hora nel tutto sostener non si possa; auertendo di non toccar la vena; Et adoperando magisterio così fatto, co i rimedij, che sopra detti furono sarà guarito, & questo gioua à ciascuna sorte di questo male.

DELLA ROGNA.

LA Rogna, è mal pestifero, & contagioso, poco meno del verme dannoso, & essendo criato da humor falso, & da abondanza di sangue, fa pustole, & buue, & forngendo da humor falso, indigesto, acceso, ò crudo, si mostra à guisa di granelli nella persona; lescia, & sapone faracinesco, lauadogli con tal mistura la persona intiera, douendo dopò tal fatto medicargli i luoghi pustulosi con mistura fatta di Oglie d'Oliue

d'oliue. Lib. 1. d'infogna vecchia di porco, & non falata. On. 4. di frondi di Titimaglio, & di.... On. 4. Marrubio, le quali materie bollite insieme raffredar si faranno, con aceto, & alume, & con tal medicamèto bagnar si deono i luoghi postulosi, con vn pezzo di spogna, bambace, ò lino, per tre di vna volta il giorno: Ne ciò giouàdo, infagnerete il Cauallo di tal morbo offeso da ciascuna banda del collo, cauando via tre libre, ò quattro di sangue, ò poco più, ò meno, còforme all'habitudine del Cauallo, con bagnarlo dopò questo con liscia, come fu detto, dando finalmente vn bottoncin di fuoco sù la parte del mustaccio di dentro, p distruggere, & consumare alcuni granelli, che iui sono congregati, efficiente cagione, facilmente di nutrire, & fomentare, questa maligna, & schiuosa infettione, aiutando finalmente la natura, per disseccare questa maligna qualità interposta fra carne, & pelle, & maggiormente dopò l'esser euacuato, con vnguento composto di Ooglio commune, frondi di Cimbale, zolfo pestato, sugo di sarde in barrile, latte di Capra: & ciascuna di queste cose, poste à bollire, sene farà il detto vnguento, col quale vngedo la rogna due volte il giorno del Cauallo, sarà senza alcun fallo sano, per autorità di Marco Greco, essendo dopoi di questo approuato vnguetto: Et per openione di Mauro Tedesco, quell'altro che si còpone, di ooglio comune, zolfo, aceto forte, sale, foligine di camino, Infogna di porco non falata, & tutte le sudette cose insieme rimenate, saranno vnguento: Et approssimandosi à i luoghi, ou'è il male, con l'ordine sudetto, dopò d'esser stato bagnato con liscia, & asciugato bene, hauerà forza così fatto liquore di tirar gli humori fuori, & il medicamento di guarirgli, disseccando loro.

DE I PORRI.

I Porri, e i Pedicelli, così detti per voce Italiana, hanno origine da humidità, più, & meno corrosiua, & falsa, laqual discorre, & si appoggia nelle parti estreme, dal qual luogo, non potèdo la natura rimouerla, iui si ammortisce, & corrompe, vero è, che procedendo i Pedicelli da humor accefo, & piccante, parche generi nella piaga che fa vn animale, che viue à guisa d'vn vermiciuolo; Et indi nasce, che imaginandosi alcuni, che il malfrancesc, & la rogna, generasse lo stesso effetto, trouarono rimedio di vccider quello col mercurio, ilqual si dice veleno, di tutti i veleni; laquale infermità sudetta, si cura, essendo nouellamente accaduta, col pepe pestato, medicina còueniente per morder senza tirare, & disseccare, conforme all'ordine, che si dee tenere à gli vlceri corrosiui; essendo chiaro, che non rimediandosi con prestezza, in cancaro si còuert; si come fa anche il porro, benchè proceda più tosto da humor putrido, & indigesto, che di tal sorte, essendo molto toccato fuor dell'ordine che conuiene per lo guarire: Sarebbe dunque succedendo al Cauallo, il suo rimedio proprio, quando in luogo neruoso non si appoggia, circondare vicino il luogo offeso sottilmète col fuoco, dando vn bottoncino di fuoco, acceso nel luogo impiagato: Ilqual forame empiali, fatto questo, col solimato, attaccando con vna benda di tela, (se potrà farli) la parte offesa: Perloqual effetto, fra quattro giorni vscirà fuori la radice, in tutto: ò nella maggior parte, che in tal luogo, per così fatta malignità s'era generata: & vscendo per auuentura, tutta, medicherassi la piaga con calce vergine, & sarà sano; douendo auuertire, à legarlo di maniera, che grattar non si possa con i denti: percioche ogni rimedio farebbe vano, si per disturbar la cura, come per hauer il dente atto à cagionar male peggiore, come del cancaro trattando, fu detto indietro: & se per auuentura il porro si trouassi nelle coronelle de i piedi, ò ne i cannuoli delle gambe del Cauallo, dee farli

vn forame nel mezo del porro, & quivi porfi per vna volta la polue del Dialgar, ò vero Arsenico rosso, vngendo dopo questo il luogo con olio comune, nelqual liquore, sia stata bollita dianzi, l'herba, che si chiama, Padre, & figliuolo, potendo credere, che continuandosi tal medicamento per noue giorni questa infermità, sia p guarire, essendo anche tal medicina, per opinion di Mauro Galoniese, appropriata al dolcime, & Polmoncelli.

DEGLI HVMORI, RESTE, ET CREPAZZE.

PRossima à questo male, almen per la corrottion degli humori, che indigesti sono discorsi, & per la vicinità del luogo, dir si douerebbono, Humori, Reste, & Crepazze, lequali benche sieno tutt vna, & dipenda da vn principio, & cagione stessa; fortiscono diuersi nomi, così dall'impressione che hanno fatta, come dall'antichità del male; Vengono dunque à i Caualli gli humori, oltrediciò, p cagione esteriore, come farebbe à dire, per le brutture che si disseccano in quelle parti, & vlcerano la pelle producono piaghe puzzolèti, & corrosiue: Perilche addolorato il Cauallo, appoggiandosi tal morbo in luoghi articolari, & neruosi, mangia ben poco, tenendo per lo dolore i piedi solleuati: Il rimedio per tal danno, farebbe: vn lauatoio di malua, & acqua bollita, di farsi vna volta il giorno nel luogo offeso, & da legarsi in quella parte con vn panno bianco: Dopò questo la femola alciutta per otto di, vna volta il giorno, tenendo il Cauallo in luogo netto, & alciutto, & farà approuato medicamento per lo guarire; & già che di sopra fu detto, che erano le Reste, gli humori antichi così fatti; tal male si dee medicare, radendo prima il luogo doue la infermità stà appoggiata, con vn raschio, quantopiù leggiemente si può; sopra il cui male si leghi per tre giorni senza toccarla, vna cotena di lardo bollita nell'Aceto, & fatto ciò si medichi con vnguento fatto di lardo vecchio liquefatto, Litargirio poluerizzato on. 4. Verderame on. vn ter. Mastice on. 2. Foligie di camino on. 3. distemperate con latte di Capra on. 6. vngendo con tal vnguento per guarirlo, vna volta il giorno: & tal rimedio si approua senza contraditione da' professori esperti: Son le Crepazze quelle fisure, ò scissure, come dicono i Latini, lequali si fanno, fra la coronella, & l'vnghia, hauendo origine da humor secco, interno, malinconico, & corrotto; & da cagione esteriore, da bruttura, & lordezza iui disseccata, come le Reste: Hor sendo questo male vecchio, toccar si dee, prima che altra cosa si faccia leggiemente con vn coltello di fuoco acceso, & con lo stesso vnguento sarà guarito: benche vogliano alcuni, che caualcando il Cauallo disferato, per dar mezo, che la natura per quel luogo effali, guarisca così fatto male senza alcun fallo.

DEL CHIOVARDO.

IL Chiouardo auuenir suole al Cauallo accidentalmete sopra la coronella del piede, fra il pelo, & l'vnghia: accadendo speffe volte per inchiodatura, nò ben curata: succede anchora, per alcuna botta, ò percossa di pietra, ghiaccio, & altre accidentali occasioni, la stessa infermità, laqual facendo enfiar la coronella sudetta, genera, per quella putrefattione dentro, ò di fuori vna radice penetrante, & profonda, facendo capo à guisa d'vn chiodo, per laquale similitudine questo nome gliè stato attribuito, venendo con ispasimo, & dolor graue, & perciò che per la banda di dentro:

& di

& di fuori si discuoopre, se venisse da dentro per auentura; gli si dee, prima che altra cosa si faccia allacciar la vena, & tagliargli appresso col fuoco, la parte, oue quella infermità gli è generata; & discouerta la profondità della piaga, per laquale la putrefaction essali, vi ponerete vno stioiello conforme all'altezza del forame, quanto è larga la piaga, asperso di poluere di solimato, oueramente della poluere della radice del Fergolafiro, ilquale toccato esser non dee, per hore 24. Per laqual cagione suelta la radice del male, si potrà al fine, per tre giorni medicar con lo sterco humano poluerizzato, nella stessa maniera che con l'altre polueri si faceua; & veggendo che la piaga abbandona la malignità che teneua, per che generi carne buona, si foccorra con vnguento rosso; il qual si compone; di Mastice poluerizzata, on. 2. di polue d'Incenso, on. 1. di Armoniaco, on. 1. di Mirra, on. vn ter. di Galbano, on. 1. di Sangue di Drago, on. 1. di Trementina, on. 4. di Verderame, on, 1. & ciascuna di queste cose distemperata con aceto forte, on. 3. si porrà a cuocere dentro vna pignata nuoua, insieme col miele, in finche diuenti rosso, & con questo medicamento medicato vna volta il giorno, il Cavallo farà sano.

 DELLA DISSOLATVRA.

Questa disfauentura accade per concorso d'humori, nelle parti basse, non potèdo la natura senza gran difficoltà, & trauaglio, per la effremità de i luoghi digerirgli, & questo auuiene spesso anchora, per cagione accidentale, come farebbe a dire, per riprension graue, sì fattamente detta da' Professori: Auuerà anchora non rare volte per inchiodature, nõ ben medicate, & guarite, & così anche per percossa di legno, ò chiodi nel Tuello del piede: Et suole parimente succedere per premiture di ferri, & altre infinite dolorose occasioni: Il rimedio primiero di coral male, & più per parer mio appropriatio, farà prima che altra cosa si faccia, cauargli sangue dalle parti rimote per distornare: Ilche fatto si approssimerà al male vna remolata, per discacciare il dolore, & mollificar l'vnghia, di natura secca, & maggiormente per rarificar i pori, & dar principio alla resolutione de gli humori iui concorsi, fatta di crusca nell'Hogna bollita, on. 4. la quale si adoperi, sanando i rimedij continouati, più volte il giorno; Ne ciò giouando, nella stessa maniera vi seruirete, d'vn'altra sorte di remolata, composta di Malua, Brancorsina, radice di Borrachine, Infogna di porco, on. 4. Crusca, cotta parimente nel vino, ponendo tal rimedio nel luogo offeso, caldo quanto potrà durarsi con l'ordine sopradetto per quattro giorni: Ne migliorando per disfauentura, la farete di Acet o forte, Orzo stampato, Infogna di porco, on. 4. Olio comune, on. 4. sterco di porco, Assentio pestato, bollendo ciascuna cosa insieme: Ilqual magisterio si ponga caldo quanto sopportar si possa sopra i solchi de i piedi, & questo in finche la doglia sia totalmente tolta, & vscitone il dolore, che cagiona il concorso de gli humori; Et accioche rifaccia l'vnghia della maniera che conuiene, a talche possa seruire, vorrei si foccorresse con vnguento, composto di Aceto forte, lib. 3. Sale, on. 4. Polue di foglie di Verbaschi, on. 4. Foligine di forno, on. 3. Vetriolo Romano, on. 2. Galle spoluerizzate, on. 3. Polue pi Mortella, on. 1. & tutte insieme bollire, faranno l'vnguento, ilquale scaldato con l'Aceto, quanto si può durare, si porrà nel luogo dissolato, mutandosi tal medicamento ogni due giorni, & lauandosi il luogo due volte il giorno, con aceto forte scaldato da poi che il Cavallo incomincia a sostenersi su i piedi: Magisterio che si approua su tal male, per openion commune da professori, per quanto trouo scritto da gli antichi, & da moderni di questo mestiere intendenti.

DEL FALSO QVARTO.

IL Falso quarto, egli è vn male che accidentalmente auuiene all'vnghia, come si vede difficile a guarire, facendosi per lo mouimèto sempre l'apertura maggiore, & suole auuenire per ferrarsi stretto, per batter forte con mani sù cose dure, & per istrada più naturale, per trouarsi il Cauallo con vnghia arida, & secca: Hor questa infermità, è per ragion del luogo, per loquale così fatta machina si sostiene, di cura malageuole; non dimeno egli è più curabile, & meno, quanto più, & meno al pelo si accosta, & alla carne: Il suo rimedio vnuerfale, è solo far, che l'vnghia guasta, rotta, & offesa, dalla nuoua si discacci via: Il rimedio proprio per prohibir la cattiuà, è dar mezzo che la buona, & nouella esca douutamente fuor; per lo cui mezzo, il Cauallo di questa offesa guarisce; farebbe come la sperienza mi ha dimostrato, non solo a questo male, ma al pelo morto anchora, dare vno stratto di fuoco fra il pelo, & l'vnghia, finche mostri il color di cera, quanto fosse vn marro di coltello, dando dopò questo, per linea diritta, nel mezzo sù la pastora del luogo offeso, vn bottone ancho di fuoco fatto a guisa di mezza luna, quanto fosse vn dito più alto del falso quarto; facèdo che habbia la carne, il color ancho di cera in questa vltima impressione. Il che fatto pigliarete. Chiara ben dimenata, on. 7. Incenso fottilmente poluerizzato, on. vn ter. Calce vergine in poluere ben sottile, on. vn ter. Poluere di mastice passata per seta, on. vn ter. Verderame fottilmète poluerizzato, on. vn ter. & sal pestato sottile, on. vn ter. lequali materie incorporate nella sudetta chiara, in guisa che venir possano a modo di vna salsa ben mescolate, & tolto della stoppa quanto basti a coprire perfettamente i luoghi sì fattamète affogati, & che d'ogni intorno possano coprir la mano offesa, si debba di tal medicamento perfettamente assuppare, talmente che nella parte, doue questo medicamento è posto, cosa non rimanga, che nella stoppa incorporata nõ sia, ponèdo dopò questo, sopra il piumacciolo sudetto, vna fetta d'ingogna di porco grossa vn dito, & larga quãto fu fatto il piumacciolo; & si dee ponere ancho vn'altra della stessa larghezza, sotto la pianta della mano, facendo ciascuna di queste cose legare cõ vna benda, larga mezzo palmo, & lunga diece, accioche, i medicamenti sopra narrati non cadano via, laqual dee rimanere stretta, & cucita, accioche non si discioglia, & in tal guisa, senza toccarsi altrimenti, dee star il Cauallo, diciotto giorni; dopò iquali nella stessa maniera sia medicato, senza dislegarlo, per altrettanti; & quelli essendo passati, potrà slegarsi, percioche trouerassi che il male farà disceso a guisa d'vn cerchio vn dito giù, trà il pelo, & l'vnghia, per lo cui effetto, ferrar si debba, con ferro detto da Professori, à chianca sano; & con tal ferro anderà, infin che'l cerchio sia giunto all'insensibile, & morto: Potrà, dopò esser giunto al termine così fatto, ferrarsi il Cauallo al modo che si soleua, & farà sano senza alcun fallo; Et di questa, & dell'altra infermità, che fu detta, & con tal rimedio hò guarito il Morello Gõfaga, & il Carriglio, & il Moscatello, de gli Illustrifs. D. Garfia di Toledo, Duca di Termole, & Conte di Montorio, & con lo stesso rimedio guarì anche il Leardo Fautorito del Sign. Scipione di Somma, lasciando di raccontare gli altri infiniti: Si suole il Quarto medicar pure, dopò l'esser giunto a tal parte, accioche l'vnghia si fortifichi, & cresca, con vnguento, composto di Miele, pign. 2. Trementina, on. 2. Galbano, on. 2. Mastice, on. 3. Armonia co, on. 2. Incenso, on. 4. Mirra, on. 2. Lardo, & olio cõmune, lib. 8. facendo ciascuna di queste cose bollire, cõ 4. serpi nere col vètre biãco, & 3. Ramarri, ò lacerte verdi, cõ 2. cagnuoli di

fette giorni, & scotti, & ridotti in acqua si porranno al sereno, togliendo quel licore grasso, che di queste materie risulta, il quale incorporar si dee col sudetto olio, dentro del cui licore, si dee porre, Sangue di Drago. on. vn ter. Seuo di Bue , ò di Caprino negro. lib. 4. & congiunta cera bianca on. 6. in tal cõpositione si porrà a quagliare al sereno, & ridotto in vnguento, si vngerà l'vnglia oue il quarto si truoua, facendo in termine di quattro mesi quella intieramente rinouare; rimedio certo, & approuato a riprensioni anchora, a Cerchi, Vnghie rose, & ciascun difetto di tal luogo.

DE I CERCHI.

I Cerchi fogliono calare a i piedi, non solamente per influenza di humori, ma per botte che haueranno hauute sopra la Coronella: Auuengono ancho disseccandosi l'vnglia, per difetto dell'humidità, che la faceua molle, & questo auuene stando i Caualli sù i tauoloni, che secchi sono di natura, & più del terreno di calidità possessori, per laqual cagione, concentrata, per siccità si fatta, quella humidità, che naturalmente vi era interposta dalla natura, essalando, produce questa circolare offesa nell'vnglia: Sono soliti venir pure, per riprensioni; Et poiche questo rimedio è somigliante al quarto, si potrà dire, che senza dargli fuoco, con lo stesso vnguento, il Cauallo, che di questo male è afflitto, senza alcun fallo guarirà, essendo assai buono di più, fargli tenere i piedi sù la creta, & arena fresca, correggendo la seccità accidentale, la humidità, che cotal freschezza cagiona.

DELLA RIPRENSIONE.

Questa infermità, quãtunque sotto vno stesso nome sia terminata da Professori; lo la chiamerei di tre maniere; cioè Concorso, oueramete Discorso di humori nelle parti basse, dipenden do da abbondanza di sangue; Riprensione, qualhora auuenisse per fatica smisurata, & souerchia; & indigestione, succedendo per souerchia biada: Per lequali cose, giache rare volte accade senza concorso, vengono i Cerchi necessariamente; & iui termina il male, & per tal cagione, a curar l'vnglia, & a prohibir, che al fin non si corrompa si attende solamente, potendo intrauenire anchora, per premitura di ferri, ò della pianta, incontrando per disauentura pietre, ò altre materie noiose, dure; Et essendo che niuna di queste forti di Riprensioni, senza febre puote auuenire; mena, il Cauallo di questo offeso, i suoi fianchi, Impala le gambe, tien fredde l'orecchie, & non giunge i piedi nel camminare: La miglior cosa, che possa farsi sù questo male farebbe cauargli sangue dalla vena commune, da tre libre, prima che altra cosa si faccia diuertendo per questa strada il concorso de gli humori, facendolo dimorar per tre giorni senza alcun cibo; Et prendendo subito di quel sangue che gli è cauato, lib. 1. Sterco d'huomo on. 3. & ciascuna di queste cose distemperate cõ buon vino, bicch. 1. & succo di Cipolla bianca, bicch. 1. si darà a bere al Cauallo; & fatto questo si allacerà con due bende sopra le vene sù le ginocchia anteriori, locando iui due piumaccioli, che vengano a stringere bene tal luogo, incretando finalmente le gambe, le spalle, & i Testicoli, con creta risoluta nell'aceto forte, facendo lo stesso effetto nelle gãbe di dietro, & si dee passeggiare di notte, & di giorno senza intermissio-

ne, accioche il sangue iui concorso non si addormenti, & mortifichi: Et tal rimedio è molto appropriato per le riprentioni, nellequali si ritruoua il concorso anche accoppiato: Ne ciò giouando, auar si d. cono le gambe del Cauallo con liscia tepida, & forte, tre volte il giorno, vietandogli, come fu detto il riposare, & se pure, il riposo conceder gli si volesse, gli si darà, non sù lettieri di paglia, ò fieno, ma di pietre, facendogli, di mattina, & di sera crestieri con la decortione di Malue, herba di muro, & Olio comune, on. 16. & cotal medicamento è molto celebrato da Mauro Tedesco: Non di meno, Maestro Gio: Marco Greco, loda a Caualli ripresi le fagnie de gli scontri, in conueneuole quantità, & fargli camminare per tre hore in luoghi, oue non sieno pietre, ma terreno mobile, & arena; facendo bagnar di mattina, & di sera al Cauallo offeso, le gambe con aceto forte, bollito, con Malue insieme, non dandoli da mangiare per quaranta hore, & trouandosi iui da presso acqua corrente, vi si farà dimorare, infino che il Cauallo tremi, dopò ilqual segno, non più che vn' hora vi si farà dimorare, & così essendo fuori cauar si dee, accioche camini, per luogo, come fu detto, non petroso, prohibito da professori accorti, cagionando il dolore, il concorso de gli humori: Si terrà per vltimo rimedio, se ciò non gioua, farlo dimorare in parte, oue acqua fredda, & limosa si truoui, & tanto affai migliore, quanto vi fossero Magnotte, ò Sanguisughe, lequali appicciate alle gambe, voterebbono gli humori iui raccolti per le parti vicine, & si lascerà stare nell'acqua, di due, in due hore, infino al petto, così di notte, come di giorno, facendogli sempre camminare quello spatio che dell'acqua fuori si troua, per quattro giorni; non dandogli altra cosa da mangiare, che Crusca temperata, ò radice di gramegna, vna volta il giorno; offeruando tal ordine, infino che sia guarito; Et perseverando il male, infino al nono, si manderà all'acqua di Marina, la doue voglio che dimori, senza cacciarsi via, per cinque giorni intieri, senza cibarsi, perche potrebbe viuere si fosse giouane.

A questo serue anche cauar sangue dalla parte contraria, che si duole, infino alla mutatione del sangue; benche al ritirare de vno de' suoi Testicoli, la sufficienza del sangue, che cauar si dee, si conosce pure, douendo sciogliere la corda, per prohibir l'uscita. & trouandosi di ambe le braccia addolorato; fagnar si dee solamente dalla parte destra del collo dalqual si purgano gli humori grossi, abbrucciati, & cattiuu, con auertimento di vnger subito l'vnghe, dopò hauer fatto questo, delle mani, con Olio tiepido commune, facendolo passeggiare, infino che appunto sia la beuanda, che si cõpone di succo di Cipola, on. 5. Sterco d'huomo, secco poluerizzato, ò fresco in quantità maggiore, laqual tenendo il Cauallo l'orecchie calde, distemperar si dee, con acqua fresca, & tenendo quelle al rouerscio fredde, con vino perfetto; laqual beuanda, posta in vn corno, hauuto però rispetto alla natura, qualità, & vigore del Cauallo, all'età, & alla statura gli si darà, facendolo appresso à questo, per cinque hore, dimorar senza cibo: Dopò il qual spatio loderei sempre, che fosse posto infino al ginocchio nell'acqua di Marina, & per difetto di quella, per ispatio di vn' hora, & mezza in alcun riuo, ò fiume; Et ridotto nella stalla, si coricar si volesse, riposar si lasci, sù buona lettiera di paglia, ò fieno: Ne ciò volendo, perche riscaldi, si faccia passeggiare fuori, ò dentro la stalla piaceuolmente hauendo il letto, & il camino, forza di commouere, & eccitare il calor naturale che è addormetato: Ne mi dispiacerebbe, al fin di tutti questi prouedimenti, trouandosi il Cauallo in piedi, ò coricato, lo strettoio, per reprimere gli humori iui concorsi, composto di succo di Solatro, Volo armenico, & sale distemperati con l'aceto, col quale licore, vorrei sempre, dopò hauer vnto l'vnghe, come fu detto d'olio, che fossero tutte le sue gambe bagnate, empiendogli, dopò ridotto nel

traſto ſuo, ò mangiatoja il concauo dell'vnghia di ſterco di porco, miſchiato con aceto caldo, quanto ſi può durare; & in cambio di quello ſterco, qual' hora non ſi poteſſe hauere, potrà ſeruire l'orzo peſtato, il cenere, ò la Cruſca, auertendo, di ligar bene il piede, con panno, ò cuoio, perche tal rimedio alleggia, & impediſce il dolore, per cagion delquale, concorrono gli humori, à i luoghi offeſi; Et per tal modo guidar ſi dee inſin che il Cauallo ſi truoui intieramente guarito; non ſopportando dopò quello ſpatio che ſi traugli nel paſſeggiare, ma ſi adoperino in quello ſolamente i rimedi che reprimono i bagnuoli; Et queſto vltimo rimedio, come ſi è detto dell'vnghie, lequali vnger ſi deono di Olio tepido, & commune, mattina, & ſera; Et lodo ſommamente i Creſtieri, vn giorno ſi, & vn' altro nò, nella guiſa che à gli huomini ſi fogliono fare, cibandolo dopò guarito, accioche ben ſi riſtori, di paglia, & biada con moderatione, ſoccorrendolo con beuerone di farina d'orzo nella ſtate, & nella primauera, & tanto più, ſe il Cauallo è graſſo con farina di grano, & in ciaſcuno di queſti modi gli ſi darà freddo in quelle ſtagioni, & caldo nell' Inuerno, & nell' Autunno ſe lo vorrà bere, & ridotto totalmente in ſalute, può dargliſi la cruſca cotta a mangiare, il cui licore eſſendo raffreddato, per eſſer molto riſtoratiuo, & freſco, voglio che a bere gli ſi dia; & farà ſenza alcuno diſetto, & alteratione liberaro: Et queſto gioua per quelle vpruſioni, che con preſtezza ſono rimediate, & ſoccorſe, curando la ripreſione di tre giorni, ò di più, con ſagnarlo a i lati delle braccia, fra il pelo, & l'vnghia, dallaqual parte, in vece di ſangue, pure vſcirà fuori vn licore giallo & corrotto: Nè ciò giouando, ſi fagnerà tra il pelo, & l'vnghia nella punta del piede, medicando tal luogo, con vn poco di ſtoppa aſperſa di aceto, & ſale, trattando il concauo dell'vnghia, nel modo che fu detto di ſopra ferrando il Cauallo con ferri ſtretti di verga, non facendo ſcemar parte alcuna dentro il piede con rogina, come ſuol farſi, giache ſenza traugliar l'vnghia, quella per tale offeſione, la natura rinoua.

DE I FETTONI.

TVtti i Caualli ſogliono mutar i Fettoni, come mutano l'vnghie anchora, hauendo la natura proueduto, che per ſouerchia ſiccità queſto ſoſtegno non veniſſe a macare, per laqual mutatione, ſi per la tenerezza, come per iſtare in luogo, oue facilmente ſ' infeſta da pietre, ſtecchi, & altre occaſioni, ſuole auuenir ſpeſſo con dolor graue, & pena: Cagionaſi tal mutatione, per tali punture anchora, producendo in ſi la natura nuoua ſoſtanza, come ſi vede ſpeſſo che foglia far la pelle in ciaſcuna parte offeſa del corpo delle creature, & generati di ciaſcuna differète conditione: Hor tal mutatione, la natura prouida, & accorta, ſuol far più volte l'anno in tal membro, per prouederlo di diſefa, già che l'artificio ſe ne, è dimenticato, eſſendo ſoggetto più che altro membro alle punture, alle diſſauéture, & percoſſe, nellaqual parte eſſendo quel mēbro fungoſo, ò ſpungioſo; ò tirando per dir meglio à tal conditione, è male difficile a guarire, & maggiormente venēdo in parte, oue il trauglio, & peſo, è maggiore: Per laqual coſa molti Caualli deſtriſſimi, & pſetti, ſono tornati inhabili all' operationi: Hor queſta infermità conforme alla temperatura, & a gli accidenti, moſtra la ſua purgatione, perciò che peccando l' humor negro, & acceſo, l'acqua che caccia fuori ſi moſtra negra, & piena di marcia, & peccando il contrario la ſtemma, ò il ſangue, la manda fuori bianca, diſcolorita, cotta, & indigeſta conforme alla potenza, & proprietà di quegli humori, moſtrandoli anchora nera quella purgatione, qual' hora tal morbo per qualche cagione accidentale ſi generaffe: Il rimedio conuenevole à tal male farebbe,

farebbe, prima che altro si facesse; per aiutar la natura in questa operatione, nettar quei settoni infino al viuo, per laqual effalatione col nouo vestimento, il vecchio si cacciasse fuori: Ma percioche il membro è atto a malignarsi di leggiero, nè può alcuno si accortamente procedere, che alle volte non fallisca, & riducendo quel male a curar atto di leggiero, a cura, per tal rispetto impossibile, & disperata, cotal magistero non loda, quantunque farebbe molto buono, se potesse farsi douutamente: Il che fatto, douendo ciascuna di queste piaghe putride, & vlcerose, per commune openione di Medici, esser medicata con le cose disseccatiue, si loda molto a tal male, per vniuersal giuditio di esperti Mariscalchi, il bagno, ò lauatoio, composto di aceto, lib. 2. Sale, on. 4. Barbaschi ben pestati, on. 6. Poluere di Mortella, on. 6. Vetriuolo Romano, on. 1. & Foligine di forno, on. 1. & tutte queste cose bollite insieme, haueranno tanta cotura, che manchino vn mezzo dito, & ridotta questa mistura, a tal termine, calda quanto si può durare, dopò d'hauer nettato, il luogo, come fu detto, infino al viuo, si approssimi alla parte offesa, medicando finalmente le piaghe ben lauate, con poluere fatta di Vetriuolo Romano, on. vn ter. Galle, on. vn ter. & Foligine, on. vn ter. sopra lequali si ponga vn piumacciolo di stoppa ben attaccato, & vsando tal magisterio per noue giorni, sarà senza alcun fallo liberato. Anzi gioua pure vn poco rimedio tale, a far il suolo del piede, solido, forte, robusto, & duro.

DELL'ATTINTO.

Questa disflauentura, fortisce così due nomi, come due effetti conformi al luogo della percossa; cioè soura posta, & Attinto, ilqual danno auuiene per toccarsi il Cauallo ne i mouimenti che fa, tra la coronella, & il piede, col piè di dietro, & succedendo la percossa in luogo oue neruo non sia, così soura posta si dice, come Attinto, toccando quello: Et benchè il male effettivamente si dimostri esser poco, non dimeno per ragion del luogo, & della parte che si offende, è di tanta importanza, che rare volte il Cauallo, che a ciò incorre, si puo per lo bisogno, & piacer del huomo vguale al solito preualere; Et così come l'Attinto malegeuolmente guarisce, per toccar membro al sanar mal disposto, così al contrario, la soura posta, percuotendo solamente la carne, in vna notte con porui vn vouo cotto si sana: Perlo che douendo coloro che delle cose han cura, attendere al più difficile, & importante, direi sempre, che l'Attinto, ò percossa di neruo, si douesse curare per tor la doglia, & spasimo, che iui apporta seco, con porui sopra caldo vn colobo, ouero vn piccione, per mezzo aperto. Et giache questo rimedio si fa per così fatto rispetto a coloro a cui le membra son trócate, terrei per fermo, che quella calidità, proibisce la siccità de'nerui, tale che potrebbe il Cauallo, di qsto male, tenendo questo magisterio ben legato, in vn giorno intero facilmente guarire: hor si questo nõ giouasse farebbe il parer mio, che fossero le vene al Cauallo allacciate a sangue, & fuoco, sopra il ginocchio; Et essendo fatto ciò: il neruo offeso si nettasse col Rafoio, intaccandolo minutamente con quello, laqual parte si sfregasse finalmente con aceto, & sale, & vietando, che il Cauallo, con deti, non si tocchi il neruo offeso, si vngerà poi con licore, composto di Olio di Alloro, on. vn terzo Dialtea, on. 1. Agrippa, on. vn ter. Cantaride poluerizzata, drag. 3. Euforbio, dram. 4. Helleboro bianco, dram. 1. & tutte queste cose in poluere ridotte insieme, & in licore conuerse, faranno buone, & appropriato per guarir tal male, vngendosi con quelle ogni 24. hore il luogo ammalato, & hauendo auertimento che al meno per cinque di

toccar

toccar non vi si possa con i denti, si come si è detto; Ne guarendo finalmente fra i quaranta di, vi seruirete de i Cauoli bolliti, con l'Vrtica, & Malua nella infogna di porco, usando tal magisterio per quaranta giorni, ogni 24. hore; Et se nè anche per questo si sanasse, dato il Cauallo à terra taglierete dietro il neruo, trà il Cozzolo, così detto, & la giuntura; & col ferro della stelletta scarnerete il cuoio che il neruo cuopre, circa vn palmo per ogni verso, mettendo, dentro luogo tale, vn tasto di piombo, di misura quanto fosse vn dito, legandolo con vn laccio, che vscir via non possa, la cui piaga finalmente medicherete con impiaastro di femenza de lino poluerizzata, Fieno Greco, on. 2. Trementina bollita col vino bianco, on. 4. Infogna di orfo, on. 3. & grasso di Lupo, on. 2. & in tal materia ridotto, si porrà sopra il neruo vna volta il giorno, senza toccare il piombo per giorni noue interi, col quale rimedio, ne i quindecim farà intieramente guarito senza alcun danno, & impedimento.

DEL BIANCO, O MAL DEL GINOCCHIO.

OVunque sia giuntura, per esser luogo estremo imbianchisce dopò guarita la piaga, non potendo la natura purgar l'humore, che iui discorre prima che ciò non cagioni, ilquale auuenir suole ne i segni, & balzane: Al Cauallo, questa infermità viene, percosso di humor salso, per grattarsi co' i denti, cagionando naturalmente infiammatione, & prurito, per le cui percussioni, il cuoio aperto gonfiando fa quel male, che così vien detto; ilquale suol guarire per lo sudore, purgando quella humidità, con disseccarla, che s'interpone tra cuoio, & pelle, & senza altro magisterio, purchè si proibisca, che co' i denti grattar non si possa; Suole questa infermità non poche volte guarire: Non di meno, per appropriato rimedio si tiene; far che il Cauallo sia passeggiato per diece giorni, riducendolo, ciascuna volta che ciò faccia, per due hore, nell'acqua fredda, & corrente: Dopò iguali, i luoghi infermi, medicar si deono con impiaastro fatto, di Aranci dieci minutamente tagliati, & bolliti nell'aceto forte, lib. 1. Miele, on. 2. Pepe, on. 1. Zenziuero, & Calce vergine, on. 4. & ciascuna di queste cose poste à bollire insieme, faranno il sudetto impiaastro, ilquale, postò, & legato con vna fascia sopra il male, due volte il dì, per giorni quindecim, lauandolo con liscia calda, prima che si muti, & forte: sarà per detto di Marco Greco, che tal male si guarisca, senza alcun fallo.

DELLO SPALLATO.

IL gran Medico Galeno, come à cosa, che ragioneuolmente non può auuenire, si burlaua di coloro, che dicono, che la spalla si disloghi, essendo costrutta dalla natura d'vn osso solido, & intero: realmente più atta alla rottura, che al dislogarsi, accettando non di meno, che le spalle son disposte à questa sciagura trouandosi situate nelle giunture, per lequali i moti de' membri si fanno: Et perciò che l'ossa, per autorità di Hippocrate non facilmente si dislogano, si potrà credere dal più forte, che essendo il Cauallo di più grãde, forte, neruosa, & robusta compositione costrutto, à questo danno più difficilmente che noi non facciamo, possa ragioneuolmente incorrere: Per laqual cosa direi sempre, che la infermità, & accidente, che al Cauallo in tal parte succede, cagionata, per isfalcature, battiture, vrtature, calci, percosse, cadute, & altre occasioni,

occasioni, altro non sia, che l'interposizione del sangue, che iui concorre, & humore ridotto, à tal parte, per dolore, che non potendosi ritirare dalla natura, essendo in quella concauita ridotto, vi si concentri, & muore, apportando per lo dolore che genera, & produce impedimento ne i naturali mouimenti: ma quantunque in vn soggetto, tutti questi accidenti siano collocati, potendo differir più, & meno, conforme alla cagione onde prouengono, per i segni si potranno facilmente discoprire, con auerrire, prima che si tratti di tal conoscimento, & de' rimedi appartenenti a quello, esser, si fatta infermità, in due maniere diuisa, quantunque in vn soggetto collocata, & non per altro, che per effetto strano, & fuora de i termini della natura, & per cagion de gli humori, che commossi mutano sempre i nostri corpi inferiori in ciò disposti. Et perciò diuersamente conforme alle occasioni, l'vn si dirà intraperto, l'altro, spallato: Essendo lo spallato, quel Cauallo, che qualche è detto di sopra gli è interuenuto; Et lo intraperto quell'altro, il quale per isfiliture di carne, per isfalcature di piedi, & altrir difastosi mouimenti, siano i ligamenti, & muscoli di quel membro allargati, danni che si discoprono così come altri mali, per gli accidenti propri, & naturali: Hor succedendo la spallatura, per dir così, per esser caduto, & per l'vrtature, battiture, & percosse; menar non può la gamba in altra guisa, che tutta vguale, strascinando quella, tenendo solamente appoggio su la punta del piede; & nascendo tal danno da sfilatura, dallaquale, l'intraperto per viene, per salti, ò per altro mouimento che ciò cagioni, menerà sempre la gamba larga, & à falce; Et poiche sopra fu detto, che gli humori iui concorsi si ritengono per cagione del luogo concauo, & estremo, non hauendosi hauuto auertimento in euacuargli, & cacciar fuori, appoggiandosi quella corrottione sopra muscoli, & nerui, cagionano dolore cosa che si discerna, gittando la gamba innanzi, qual' hora stà fermo, alleuiandosi il dolore, procacciando con mezzo tale, che l'humore al discorso delle parti più basse si prepari, sentendo dolor graue nel fouerchio traualgio; & giache le cose congelate per freddo, col calor si risoluono, spesso auuiene, ò per benigna temperatura, ò per poca humidità iui concorsa, che il Cauallo incominciando à caminare si doglia, alleuiandosi quello appoco, appoco, per eccitation dell'humore, che iui concentrato si truoua, coprendosi il mal antico, & inuechiato, oltre che patiscono maggior doglia col riposo, in fare incerto il dolore onde deriui, tenendo i piedi, a guisa di Cauallo non offeso vguali: per laqual inconsideratione, i Mariscalchi poco auueduti, credendo, che il danno sia nelle parti basse, guastano totalmente questi infelici animali: la onde, essendo questi mali in due forti determinati, sia ragioneuol cosa, che in due diuersi modi si debbano allo'ncontro medicare: per laqual cosa, hauendo della spallatura parlato prima della sua stessa cura, è conuenueole si tratti: Saranno dunque le passioni auuenute per vrtature, & percosse, curate con insegnare il Cauallo che ciò patisce, dall'vna, & l'altra parte del collo suo, approssimando vno strettoio nel luogo offeso, composto del suo sangue lib. 3. Armoniacò poluerizzato, on. 2. Sangue di Dragone, & farina sotile, on. 4. voua cò le scorze, 10. tutte così fatte materie, distemperate con l'aceto forte, & col sangue suo, & tal rimedio per cinque giorni toccar non si dee, nè muouer il Cauallo dal luogo suo, & se glie impastorato, tanto farà meglio: Hor se tal medicamento non basta, nè mostra segno di miglioramento ò di salute fra noue giorni, gli si farà vn bagnuolo resolutiuo, delquale si dee bagnare due volte il giorno, fatto, di Assentio, Rosmarino, Saluia, Scorza di Olmo mollica della scorza di Pino, & semente de Lino, lib. 1. bollite insieme, facendosi di questo magisterio tanto, quanto bastar potesse per otto giorni, & se con tai rimedi non guarisce, vorrei che fosse, il Cauallo offeso, impastorato d'vn piede, & attaccato quello con vna cordella, che in ter-

za locar non lo possa, si lascera saltare sopra dell'altro offeso, insinche si riscaldi, & muoua gli humori, col moto, iui concentrati, & ridotti: Et fatto ciò si sagnasse da gli scontris, accioche le materie, che diuertir non si han potuto per le parti remote, & lontane, per le propinque, & vicine si possano euacuare, & tal rimedio, mi par più che altro buono: Ne ciò giouando, legato che farà il Cauallo di buon modo, aprasi col rasofo sotto la giuntura de i legamenti della spalla, per linea diritta in mezzo del petto suo; là doue, dopò l'esser bene aperta, si scarni vno palmo in giro col ferro della stelletta, si fattamente nomato da professori, & iui dentro si ponga vna ruota fatta di peli lunga, & larga, simile à quel ritondo forame, posta di forte, che sù la giuntura della spalla appoggi, & percossa col piede, & ligata finalmente come suo farsi; approssimar si dee al luogo offeso vno strettoio, ordinato di Pece Greca, lib. 3. Pece nauale, lib. 1. Incenso, on. 4. Mastice, on. 2. Armoniaco, on. 1. Galbano, on. 2. Trementina, on. 4. & Rosafra, on. 5. le quali materie insieme ridotte, & liquefatte al fuoco, con vno scopolino, faran poste nel luogo offeso insieme con l'accimmatura, facendo finalmente vn ferro à ponte al piede della spalla che si duole; Nè si dee dopò questo toccar dal suo luogo per noue giorni, medicando la piaga due volte il dì, con vna penna vnta di olio commune, per ispatio tale: Dopò il qual termine, i peli iui interposti cacciar si deono, con fare vn' hora ogni mattina per alcuni giorni passeggiare il Cauallo, medicando, per di venticinque la piaga con vnguento verde, & tengasi per fermo, che se con tal magisterio non guarisce, ogni fatica è vana, & ciascun' altro rimedio sarà inutile, & desperato: La intrapertuna, dopò conosciuta, curar si dee, con gittar il Cauallo à terra, collocandolo in guisa, che posto la schiena à terra, i piè rileui sù, & nella spalla offesa, non volendou seruir della stelletta, porrete vn laccio, ò corda, che principij dal gouitello, & esca fuori dell'altra banda dello scontro, legando vn di quei capi nel collo, & l'altro da lato della fune; Et fatto ciò, bagnar si dee la spalla offesa con acqua, oue bollito sia il Timo, la Sauiella, la Saluia, & vna pezza de filato crudo, rimenaòo quell'acqua calda, come si è detto, stando il Cauallo à terra per luogo tale: Et disciolto, & solleuato il Cauallo, si dee impaffor ben corto, & stretto, senza muouerfi punto dalla posta sua, prebendandolo al suo solito, & costume per giorni quindici, ò venti, strinendo la corda iui passata per quei forami della carne, mattina, & sera per ispatio tale; dopò iquali leuar si dee la corda totalmente da quelle piaghe, & vñdo l'ultimo strettoio, che detto habbiamo, nella spallatura (per così dire) in ispatio di quaranta giorni farà guarito: Si loda oltre ciò allo spallato, da gli antichi Mariscalchi, il dar sopra la spalla offesa sette botte di fuoco, ò porui dopò fatta l'apertura vn cerchio di piombo auuolto di peli, laqual piaga dopò quindici giorni medicata con Olio di oliua, gitterà sangue fuori, & tutto ciò per la grauezza del Metallo, oltre il quale spatio, il piombo dimorar non vi dee; ma le piaghe si curino con olio dell'Vtria, incominciando da i quindici auanti a farlo passeggiare, & farà per istrinsecarsi la materia iui còcorfa, senza alcun dubbio sano, & maggiormente hauendo il fuoco proprietà, non meno di rimouere, & prohibire il concorso de gli humori, che di confortare, & fortificare, diffeccando le humidità, al flusso apparecchiate, il membro che per disauentura si truoua di questa passione affannato: Deesi per vltimo rimedio a questa dolorosa infermità, tagliar al trauerfo il cuoio della spalla offesa, in cinque parti, passando vn cerro della coda del Cauallo da basso in sù di quella piaga, & quella medicare con vnguento fatto, di Butiro di Vacca, on. 4. Dialtea, on. 4. Olio di Alloro, on. 4. Orfato, & olio commune, on. 6. ridotti in tal maniera bolliti insieme, col quale medicamento la piaga, vn di sì, & vn'altro nò, per dieci giorni farà liberato.

DE I POLMONCELLI, GARRESI, SPALLAZZE. &c.

Differiscono queste infermità, non per principio, & causa differente fra loro, ma per ragion del luogo, oue stanno collocati queſti accidenti; eſſendo gli Spallazzi, queſta calloſità che ſi genera fra la carne, & l'oſſo nella eſtremità della ſpalla, ò da ſuoi lati, procedendo da premitture di baſti, ò di ſelle, ò toccando vno de i lati, trouandoli queſto animale più da vna parte, che dall'altra caricato; oltte che ſuole auuenire non poche volte per tor la ſella, ſtando caldo il Cauallo, eſſendo per auertura quella, vecchia, vacua, & cattiuu: Et poiche da cotali punture, & impreſſioni, prendono queſte carnoſità, ò calloſità, ò gonfiamenti tratti fuori dal calore ſtrano per tali mouimenti accioche l'humidità corrotta, che iui è interpoſta, il rimanente non corrompa con la ſua infeſtione, ne faccia attrattione, prouocâdo, ſenza maturar quello, il dolore; vorrei, prima che altro ſi faceſſe, foſſe quel male rimediato col mollificatiuo, compoſto di Maluauiſco, Cauoli peſtati, Inſogna vecchia peſta, Brancaorſina, & herba di muro, cotte, & bollite, & inſieme peſte, ſi porranno nella parte offeſa, il che fatto, ſi può tagliare, & purgare, che caccierà fuori la putrefattione, che iui ſi è ridotta, leuando la carne più contaminata, & infeſta, con la Soricaria poluerizzata, & ridotta à tal punto, medicar ſi dee, con vnguento, fatto di Inſogna liquefatta, Olio commune, lib. 1. Cera biâca, lib. 1. Trementina, on. 3. & verderame, on. 1. e te. col quale gli ſpallazzi, & i Polmõcelli parimẽte guarifcono, eſſendo appropriato tal medicamẽto à roder la cattiuu carne, & generar la buona: hora il Garreſe procededo, per le cagioni ſteſſe, & quel male che à queſto ſomigliante venir ſuole ſopra il capo cerro, il qual medicar ſi dee col mollificatiuo, eſſendo le materie preparate al male come fu detto, & poiche il luogo di tal danno, è molto à i nerui, & muſcoli vicino, attalche il taglio del raſoio, per lo dolor che cagiona, non faccia, le materie aggregate, multiplicare, farebbe l'ordine vero, aprir quel luogo, più col fuoco, che col raſoio, eſſendo, oltte di vniuerſal diſenſione magiſtatio coſi fatto, cagione anchora diſſeccare le materie concorſe, & prohibire, fortificando, & confortando il membro, che l'altre vi ſi poſſono ragionare: Hauendo la ſperienza dimoſtrato, che non trouandoli il neruo contaminato, in pochi giorni guarifce, & tronandoli infeſto per diſauentura, paſſerà i dieci meſi à guarire, & ſi dee auertire, non ſolamente non leuar troppo cuoio, ma perche al ben ſi riduca, dar mezzo che la malignità ſi purghi, ſenza apportar dolore, dando alcune punte di fuoco, trouandoli alcuna dipendenza nel Garreſe, là doue metter ſi dee il laccio, accioche la malignità cacci via, douendo medicarlo, paſſati i noue giorni, nel quale ſpatio, il fuoco gli è in augumento, con vnguento verde, riducẽde la piaga à miglior qualità, con porui dentro, dopò quel tempo, la Calce Vergine poluerizzata, & con lauar la piaga con vrina, ò leſcia, che foſſe forte, quantunque l'oſſo ſi trouaſſe contaminato, ſarà ſano. Et coſi fatti prouedimenti ſono atti alla ſalute de i mali, che hanno principiato à fare in quelle parti, maligna impreſſione, potendoli facilmente credere, che il mollificatiuo predetto, poſſa riſoluere facilmente, & ſpingendo gli humori, che in quell' hora corrotti non furono, in tal luogo diſſeccare: Et queſta infermità ſenza nociuo medicamento guarir pure, & maggiormente eſſendo ciaſcuno di quei ſemplici di calda conditione, atti al riſoluere per natura.

DEL PRVRITO DELLA CODA.

Questa passione, non faccio dubio alcuno, che dipenda da humor falso, corrotto, colerico, & acceso, potendo facilmente hauer principio da quella vena, che discorrendo per via interna per lo spino, termina, & finisce nella coda, nellaqual parte, come luogo estremo, rimanendo iui gli humori concorsi, non potendo la natura purificarli, fanno nelle parti superficiali di quella alcune scorzette, di quell'humor che pecca dimostratici, per lo cui prurito si grattano, con danno de i peli del torzone, & del collo, giache in ciascuna di queste parti, questa passione può, & suole accadere, essendo luoghi (come si è detto) estremi, & può anche auuenire, per corrottion di cibi, dalqual veneno, si corrompe il fangue, che per nodrimento di membri, scorre per quella vena: Il rimedio più conueniente a mal si fatto, farebbe, douendosi medicar con gli asterfui, lauar la coda, tre volte il giorno con leschia forte, & gapone faracenesco, grattando, le pustoline con vn coltello, che non tagli; Ne ciò giouando gli gratterete il dosso, ò altra parte offesa di cotal danno, con vna pietra pomice, infino all'uscir del fangue, medicando finalmente quei luoghi con vnguento, composto di Zolfo poluerizzato, on.4. Aceto, lib.1. Olio di Alloro, on.4. Argento viuo, on.4. Succo di Cipolla bianca, lib.1. Licore di farde in barrile, bicch.1. Succo di Cibali, ò Copetelle, & olio commune, on.4. & con si fatto vnguento vnte le piaghe, due volte il giorno per noue dì, farà guarito.

DEL MAL FERITO.

Il mal Ferito, voce non molto nota, & così detta da Professori, farebbe effettivamente non altra cosa, che il disrenato, ò la infermità, de i Rignoni; alcuni la chiamano, Gotta facendo perdere il sentimento, & moti de i membri, oue si appoggia; & questa infermità può auuenire per fouerchio peso, & carico posto sopra le groppe; auuene anchora percuotendo il dorso per cadute, & così parimente per trar calci, & altri sforzi, che debolezza à que' legamenti, & nerui possono cagionare: Suole in oltre, venire per humidità, che iui discorre, & se interpone, & humori iui concorsi, putridi, indigesti, & pieni di marcia, dipendenti da' polmoncelli, & Garresi non ben guariti, & similmente da incisioni, & percosse date, in così fatte parti, & altre infinite accidètali occasioni: Il rimedio appropriato, succedendo per causa di polmoncelli, ò ferite; farebbe, solo cauargli fangue dalla vena del dorso, guardandolo diligentemente da i raggi della luna, la quale hà maligna, & cattiuua forza sù l'infermità fredde, & in quelle il cui principio, è dipendente da flemma indigesta, concentrata, & corrotta, douendo auertire, che se per sciagura dimorasse il Cauallo offeso con la groppa in terra, non potendosi sostenere ne i piè di dietro, tenendo le mani, & le braccia dinanzi sollevate; per non poter guarire, si dee col pronostico abandonare. Ma succedendo il male stesso per altre sudette occasioni, la conueniente prouisione farebbe per questi danni, far al Cauallo offeso sopra i rignoni vna grata di fuoco, & sù quello lo strettoio, con l'accimatura, & altre cose raccontate per dianzi, da' cui lati, & nella parte della Scija farsi cauterij, ò fonti, & così anche dalla parte de gli vffoli, medicando ciascuna di queste quattro aperture, con la penna vnta di Olio commune, & potranno farsene due altre dall'vna banda, e l'altra della Carriuola, per lequali purgationi il Cauallo liberamète guarisce: Et succedèdo per freddezza, porrete sopra de' suoi rignoni il meglio caldo: Ne ciò giouando allacciar si dee la gola del Cauallo al capo, & discouerta

vna vena nell'orecchie, che discorre à gli occhi, veggendola ingrossata, & apparente in tal parte infagnarsi da tutti lati, & questo è rimedio approuatissimo difuiano gli humori che dal capo discendono in tutte estreme parti, & cauernose,

 DELLA SCIATICA.

LA Sciatica, fortisce il nome dal luogo, oue l'humor che iui discende, per cagion di correre, saltare, ò altro accidente iui raffreddato si concentra, essendo luoghi concaui, & cauernosi, pieni di muscoli, di ligamenti, & di giunture, non essendo veramente altro che humore, che in quelle concauità dopoi raffreddato si riduce, & ritiene: Et questa infermità per essere in luogo così fatto, & estremo oue si mostra, è di cura malageuole, & fastidiosa molto, generando non picciola doglia al membro di tal danno offeso. Laqual si conosce, non solamente diminuendo la carne nella groppa dalla banda inferma, ma per dimostrar etiandio maggiore ageuolezza nel camminare, che nel riposo, scaldando gli humori iui concentrati, per lo mouimento. Hor questa infermità si foccorre infagnando il Cauallo, prima che altra cosa si faccia, dentro le vene delle cosce, bagnando, dopò quello il luogo offeso, con vn pezzo di filato cotto, & bollito, purchè sia crudo, dentro l'acqua con la cenere scaldata posto in tal parte ben azzuppato, quanto lo può durare più volte per fiato, per tre giorni; & tal rimedio gioua molto, per hauer proprietà il caldo, di risolvere, spargere, & purificare gli humori, che ne gli luoghi così fatti, si fogliono congelati congregare: Ne ciò giouando, accioche purgar si possa, per gli colatori, & dipendenze conuenevoli, dando mezzo, che la natura preuaglia in cacciar fuori la malignità, che iui risiede, & si contiene, aprasi col ferro sotto dell'vso del mal predetto, scarnando quello col ferro della stelletta, fra carne, & cuoio, & postoui del pelo dentro, curar si lasci per noue giorni, medicandosi la piaga, dopo quello spatio, con la prima vntata di olio di Giglio, facendo sopra quel cuoio, vna stella di fuoco, & posto sù quello lo strettoio con l'accimatura, farà buon rimedio, & approuato, à così fatto male: Gioua oltre a ciò, non poco a questa infermità l'vntione, composta di olio, on. 3. Trementina, on. 2. Olio di Gigli celesti, on. 1. e ter. Olio di Camomilla, on. 1. Dialtea, on. 2. Macedonica, on. 4. Olio Volpino, & Olio di Vtria, on. 2. incorporato, con ciascuna di queste cole insieme: Serue in questo anco il suppositorio, fatto di polue di Cola quintida, on. 1. & polue di Scorza di granato, on. 1. e ter. mischiato col miele insieme, & di più il crestiere, appropriato assai a questo male, ordinato, di Acqua di Mare, Greco vecchio, bicch. 1. Miele on. 3. polue di Scorza di granato alaffio passata per seta, on. vn ter. facendo vn giorno vn rimedio, & vn'altro l'altro, potendo crederfi, che continuandosi questo reggimen to per giorni quindici, il Cauallo, liberamente gnarisce,

 DELLA CVRBA.

Questa infermità auenir suole al Cauallo, dietro il Garretto sù la congiuntura del neruo, per fouerchia fatica, per battiture, & percosse, per tirar calci, per esser fouerchiamente nella giouentù faticato, & per hauer patito graue carico nella groppa; nè ciò gliè altro, che debolezza di nerui, che per si fatte cagioni, di diritti, & distesi, ritornano, arcati, & curui: Si fatta infermità si conqsee, enfiando il luogo,

luogo, doue quel mal si appoggia, senza altrimenti dolersi, quantunque venir foglia, spessissime volte con dolor graue, toccando solamente, per lo dolor che patisce co la punta del piede la terra: Succedendo dunque in tal maniera; Il rimedio più coueniente, & appropriato, farebbe, prima che altra cosa si faccia, allacciargli la vena, & dopò quello rader con vn rasoio il luogo offeso, intaccandolo con destrezza minuramente. Et ciò fatto si dee strigare con aëto, & sale: Loderci anchor molto, che indi à mezza hora vi si ponesse vn rottorio, fatto di Olio d'Alloro, on. i. Polue di Cantaride, dram. 2. Helleboro bianco, dram. 1. Euforbio, dram. 2. insieme con l'altre cose incorporate, & se nel luogo offeso indugerà quaranta giorni, si ridurrà certo in qualità migliore, purchè dopò quello spatio si rinuoui tal medicina, laqual dimorar vi deue, non più di giorni sei, vngendo quella parte, dopò questo, per sei altri giorni vna volta il dì, con vntione composta di, Dialtea, Butiro, & Agrippa, facendo finalmente bagnuoli ordinati di quelle herbe, che fù detto ragionando de i bagni, & ciò continouando per giorni sei, farebbe proprio rimedio à cotal male.

DE I TVMORI, O GONFIAMENTI FVORI DELL' ordine di Natura .

Quante volte la natura manda, nelle parti estreme, concaue & cauernose alcuna humidità, quui ella, dopò l'esserfi raffreddata, si congela, & concentra, & conseguentemente vi si ingrossa, aumenta, & indura, & quantunque nelle creature ragioneuoli, in diuersi luoghi, & per diuerse occasioni si manifesti, ne i Caualli però in quattro maniere si discuope; cioè in Galle, Gierde, Forme, & Soprossi, de quali diuissamente tratteremo, essendo questi gli accidenti, & Tumori, che fuori dell'ordine di natura nell'accrescimento de i luoghi, & de' membri, & per nodrimenti superflui, indigesti, & corrotti, sogliono a' generati intrauenire; Et poiche si per ragion del luogo, doue il ragionamento è corso, come per douersi dal più lieue incominciare, prima che oltre si trascorra, delle Galle tratteremo.

DELLE GALLE.

Ciascuna delle infermità sù dette, & per le proprie cagioni determinate, si genera & per hereditaria corrottione de i genitori, laqual feminata nel vaso della generatione col tempo, ne i figli di tal corrottion prodotti si discuope; & per sì fatto effetto, sono hereditarij morbi chiamati; per loqual rispetto, fù buon consiglio, prima che gli stalloni punti di queste infettioni, fussero, per euitar tal danno dalle razze allontanati, suole accidentalmente anche questa infermità venire, per fouerchia fatica, per affaticarsi nella età giouanile senza riguardo, per abbondanza di flemma, che iui per sua grauezza si congela, & indura, per la fumosità della stalla, laquale aprendo per la caldezza i pori, fa che le parti humide, & graui discédano giuso, & per bagnarsi quelle parti estreme senza asciugarfi: Per lequali cagioni intrinsecata la freddezza, concentra gli humori, che iui saranno naturalmente discorsi, & fanno conseguentemente sì fatto gonfiamento. Et quin di nasce, che io sempre hò lodato l'asciugar ben le gambe dopò bagnate, essendo vtilissima cosa, & maggiormente in Caualli di sanguigna temperatura, lauar si dee con liscia calda: Hor queste infermità sogliono venire,

con

con dolor gran'le, & senza di quello: Et perciò da Professori Acquarole son dette, qual hora, discendano, & discorran senza di quello. Et tutto ciò, non essendo quella impressione alla douuta siccità peruenuta: Calano, al rouercio, l'altre con doglia smi furata, discendendo quella malignità, ne i luoghi bassi, più congelata, & dura: Et perciò che essendo diuersi mali, diuersamente medicar si deono, sarebbe per parer mio, rimedio ottimo per l'Acquarole, slargando, & spargendo, quella humidità non perfettamente congelata, curarla, con vnguento, composto di sapone saracinesco, Bianco di Vouo, Gomma di Amendola amara on. 2. Farina di fieno greco, Salgemma, incorporate, & inuescate insieme con l'vrina dell'huomo, fatt'a guisa di due palle rotonde; Et poi si porranno dopò hauer rasò il luogo, doue questa influenza appare, dentro, & fuori amendue le pallotte di questa compositione, legando tal parte con vna benda di tela, che cader non possano acconciamente, & fra poco spatio spargendosi la malignità di humori peccanti, & indigesti iui concorsi, farà libero questo generato di cotal male; Et succedendo il rouercio con doglia; prima che altro si facesse, vorrei sempre si allacciasse la vena della gamba, la doue quella impressione è fatta, à sangue, & fuoco, per prohibire il concorso de gli humori, liquali manda la natura con far male, pensando d'aiutare il luogo offeso: Il che fatto, loderei pure, dare vn cerchio di fuoco sopra la Galla, aiutando la natura, à risoluere, & disseccare, non con ispatio, & circuito maggiore che la Galla appare, dando in mezzo di quello vn bolzonetto di fuoco ben penetrante; mettendo finalmente sù quello lo strettoio con l'accimatura, che trattandoli de i rimedi della spalla, fu approuato da Professori, & da noi; il qual dee esser tanto, quanto dal ginocchio in giù, possa ciascun lato coprire; & questa infermità, conforme al frutto si chiama Galla, si per discorrere conforme alla sua natura leggiermente à basso, come per la rotondità, & forma, che vguale à quello possiede: Lodasi etiandio per rimedio appropriato, circondar col fuoco, che arroffisca vn ferro sottile, così dentro, come di fuori il luogo oue la Galla è discesa, donandolo contra pelo, accioche dopò guarito non appaia, ponendo il dito, dopò l'hauer fatto questo, sopra la Galla; premendo forte, sù i nerui, & ligamenti, che iui son collocati, per io che la Galla vscirà fuori, & darà l'agio, che punger si possa lieuemente & bene in mezzo con la lancetta, à talche l'humidità indigesta, che iui si ritruoua, possa vscir fuori, premendosi con la mano: E anche molto lodeuole, dopò esser vscita quella, legarui, così di sotto, come di sopra due piumaccioli di stoppa per tre giorni, che sciolglier non si possano, con vna bēda di tela forte, & indi innanzi, curandosi la piaga con vnguento Egittiacco, guarirà: Et tal rimedio è approuato per lo migliore da tutti offeruatori.

DELLA FORMELLA;

SVole auenire questa infermità per hereditaria corrottione, come fu detto, & anche per esser ferrati da i tre anni in dietro, per la quale consideratione, vengono i piedi à diuersi mali occasionati: Suole oltre à ciò succedere, per impastorarsi stretti, & per souerchia fatica, & tal danno si discuopre, & conosce per enfiatione sopra la coronella del piede: Il rimedio suo vero sarebbe, prima che altra cosa si faccia, per commouer l'humore iui aggiacciato, bagnar tal luogo col vino caldo bianco; il che fatto intaccare il luogo offeso in croce, & noce (come fuol dirsi da i Mariscalchi) strigando la piaga per tre giorni con sale pestato: Et finalmente nel nono, con vna Rogina disfettonare il piè di quel danno offeso, facendo vscirne sangue assai; Ne guarendo per

per questo, tocchi si dalla punta del Torello prouocandosi il sangue con si fatto strumento da luogo tale; ne rasciugandosi, ò riducendosi quella enfiatione, forma, o Tumore nell'essere antipassato, gli si dia il fuoco ben forte sù la coronella, fra il pelo. & l'vngchia, la doue finalmente si porrà lo strettoio con l'accimatura; & se fra venti giorni non gli farà fare mouimento; dice Gio: Marco che senza fallo guarisce, & la ragione lo permette ancho, essendo medicamenti, & euacuationi atti, & proportionati a ridurre il membro nella primera natura, sì per euacuar l'humor corrotto, & iui al fin concentrato, & interposto, come per disseccarsi l'humidità col fuoco, che questo non natural gonfiamento hauerà generato.

 DEL SOPROSSO, ET SCHINELLE.

IL Soprosso si genera nella età tenerella del Cauallo, & vien cagionato per corre, & faticare, facendo la tenerezza de' membri gli humori discendere, & calare nelle parti basse; Et percioche la prima età di ciascuna creatura, inclina nel dominio della flemma, non è da marauigliare, se discesi gli humori grossi, & viscosi in quelle parti, appoco appoco si congelano, abandonati dal calore, & con l'età indurati ne i cannelli delle gambe, in questa brutta forma si dimostrano, ilqual danno dal ginocchio in giù si vede, si dalla parte di dentro, come di fuori; Et percioche simil danno auuiene, così ne i luoghi detti, come in ciascuna parte de' lati, saranno i primi, detti soprossi, dian pure di dentro, ò di fuori, & gli altri da ciascuna parte de' lati che si criano, al rouerscio, nascendo più nella schiena, che nella fronte di membro tale, Schinelle da noi nomate, & da più antichi, & celebrati offeruatori; Non di meno se ben fortiscono diuersi nomi, ad vn sol modo per guarirgli si prouede, essendo il rimedio commune quantunque habbiano i nomi variati: Et non essendo indurati, per far che si risoluano, spargano, & tornino rari; curar si deono con rimedi atti al rarificare, & risoluere gli humori, che ancora concentrati, & congelati non sono: Et incominciando da i più leggieri: Se i bagnuoli, à far non bastassero effetto tale, essendo pur tenerelli, aiuterete la natura, prima che s'inossino, s'ingommino, & tornino duri, radendo il luogo legghiermente con vn rasoio, intaccandolo con tale strumento, con più botte picciole, & minute, & sù quel luogo, ciò fatto, porrete vno empiastro composto di Pepe pestato, Tartaro di botte, Gomma elemi, incorporate con sapone saracinese; & questo medicamento ben legato, si terrà nel male tre giorni, senza esser toccato; in vece delquale vi porrete per tre altri vna piastra sottile, à guisa dell'empiastro, di piombo, lauandoli tre volte il giorno, con urina, sale, & Aceto: lequali materie, hauendo proprietà di spargere, & disseccare, daranno certa speranza, che la natura, contra il male preuaglia; & questo per gli Soprossi è buono, & approuato rimedio, purché indorati non sieno: Ma essendo inossati, dipendendo da percosse, ò da antichità di male, bisogna curargli, aprendo il luogo, doue il soprosso, ò schinella di tal forte gli è generata, con vn rasoio, allargando il cuoio con vn cornetto, così di fuori, come di dentro, con vna rogina picciolina scarnando legghiermente quella parte con tale strumento, purché questo tumore, sopra la vena non stia: Et poi si empierà la piaga di polue di Vtriuolo Romano, & cucita, perche quel medicamento non esca fuori, si lascerà per noue, giorni, nella fin de' quali aprirassi, percioche premendosi ben forte, vscirà fuori radicalmente quella impressione, che iui concentrandose, si era fermata: Et non ho dubbio alcuno,

che

che medicandosi cotal piaga con vna pezza bagnata in Aceto, Orina, & Sale, il Cavallo sano non torni, per essere i medicamenti così atti à disradicare il male, come a prohibire la corrottione, che iui, dopò l'esser commossa, si farebbe potuta per cagion del dolore generare.

DELLA IERDA.

Si genera la Ierda (come anco ciascuno de i gonfiamenti suddetti,) per difetto del seme, & è tal danno occasionato, per fatiche smisurate, mouimenti vrtature, & percosse riceuute sul Garretto di dietro, là doue dalla parte di dentro, à guisa d'vna palla si discuopre, & così fuori, questa rotonda impressione in membro così fatto si dimostra, dentro ilqual Tumore si ritiene vna corrottione indigesta, & di color bianco, simile al chiaro dell'vuouo: Per laqual cosa, & per la cagion del sito spasmoso, & muscoloso, come appare, succede questa infermità d'humida, & fredda conditione, apportatrice di humori graui, indigesti, & corrotti, con dolore intollerabile: Il rimedio appropriato per infermità così fatta, sarebbe, prima che altra cosa si facesse, fagnarlo dentro le coscie, & muouer la natura alla resolutione dell'humidità congelata, con bagnuoli di vino perfetto, Salua, Assintio, Maiorana, Rosmarino, Scorze d'agli, Scorze di Granato, & Paglia d'Orzo grossa scaldate insieme: Ne ciò giouando, gli si allacerà la vena, da quella parte, doue questa maligna enfiatione si vede; aprendo, finito il giorno ortauo, quel fonte, radendo il luogo, doue la Ierda appare, dalla banda di dentro, intaccandolo col Rasio minutamente, & isfrigandolo con Aceto, & sale, si come fu detto di sopra parlando de gli altri gonfiamenti: Porrasi, dopò d'vn hora che ciò fatto sia, sopra cotal male, & intaccature, il Rottorio bianco, che fu scritto addietro: Et se per disfauentura non migliorasi, vuò che gli si doni il fuoco minutamente, ponendo dopò quello lo strettoio che al fuoco fu detto che conuenga; Et se con tal rimedio non guarisce, ogni altro medicamento, è vano, & disperato: Ma perche nelle temperature, nè il poter della natura, nè la qualità del male, si può minutamente conoscere, discernere, & determinare, non terrò lo quel medico per ignorante, & di cattua vita, che scouerta la possanza del male, l'infermo non abbandona, hauendo per sperienza conosciuto, che i mali, che pareuano incurabili, spesse volte guarirono, & tal' hora, quei che di leggierissima cura erano tenuti, ad infermità incurabili si ridussero al fine: La onde farà ragioneuol pure, altri rimedi procacciare, già che bene spesso la Ierda fu medicata, & guarita senza adoperar fuoco, ò ferro; rimedio, quando bastasse, molto approuato dalla mia openione, si per lo vigor del membro non traugiato, come, rimanendo quel luogo, dopò guarito, senza segnale: Et perciò Maestro Mauro Tedesco, prima che altra cosa adoperasse per questo intento, voleua che il Cavallo dalla vena commune fosse sanguinato, lauando poi il luogo del tumore con vn bagno, composto di Castagne vecchie con la scorza, mis. 3. Radice d'Olmo. Fronde di Salua, lib. 1. Rosmarino, on. 3. Cipolle bruciate, 2. Radice d'Ebuli on. 4. bollite nell'Aceto, quar. 3. Vino, quar. 1. Ma dee ciò farsi, qual' hora habbia il Cavallo (per isvegliar la natura al dissoluere de gli humori iui congelati) vn miglio caminato: Dopò il qual bagno con le materie iui bollite, fatto vn empiaastro, si dee medicar il luogo offeso ritenendole (perche non caggiano via) con vna benda legate, & essendo rimedi à dissoluere atti, potrebbero facilmente giouare: Non dimeno per più sicuramente procedere, vorrei dopò il bagno, si applicasse, vn rottorio atto, non solo à questo male, ma à

ma a rompere, et iandio, Galle, forme, & vesciche, ilqual si farebbe di, Sapone Saracinesco, on. i. Soli; mato pestato, on. ʒ. Cantaride pestato, on. i. Oro pigmento pestato, on. i. Calce viua on. i. Et tale vnguento è molto celebrato per questa cura; Auertendo, che rotto il luogo del tumore, & fuori cacciata quella humidità corrotta, & velenosa, che iui si tratteneua; alla fine, perche guarisca, si debba medicare due volte il di, con Aloë; Epatica poluerizzata, distemperata nel sugo della plantagine minore; hauendo tal'herba, si gran valore contra il veleno, che con tal cibo il Ramarro si guarisce, delle velenose punture del Serpente, qual hora per difender l'huomo nelle campagne addormentato, con quello pugna, & contrasta.

DELLO SPAVANO.

LO Spauano, egli è quello male, che ài Caualli fuol fare alzar le gambe più del douere, & ciò procede da gli humori che prouengono da i principij de i lacerati delle coscie di dietro, come venisse à dire, dalla Carriola che è su la groppa, per la banda di dentro, liquali discorrendo per quegli intrinseci meati, si formano ne i garretti, à guisa che fa la curua, generando vn gonfiamento della qualità, & similitudine d'vn uoue; Et perche ne i moscoli, & ligamenti si appoggia, ristringe, & ritira i nerui: Onde i mouimenti si dimostrano in quello più tardi, & nella maniera che fu detto di sopra, battendo i piedi in terra, priui di gran parte di sentimento, con moti graui, essendo impedita da questo male, la naturale disciolta operatione, à questo generato: Ma per cioche fu si pronta la natura nella generation de' mali, come ne i rimedi tuoi, potrà questo fortunale auuenimento, come ciascuna dell'altre cose che fur dette, rimediarsi per que' mezzi anchora; Et così dico, che benchè si riputi questa infermità à impossibil cura, & sieno a tempi nostri, pochi Caualli, di tal mal guariti;

Son Io però di ferma opinione, che se rimedio alcuno si truoua appropriato à tale sciagura, essendo che i nerui di natura secca, con siccità esteriore si corrompono facilmente, & perdono per conseguente, il lor vigore: Solo farebbe radere il luogo, doue quel gonfiamento è criato, & poi medicarlo con empiaastro, composto di Miele, Infogna pestata, semente di Sinapi, & Cimino pesto, & ciascuna di queste cose insieme bolite, & in forma di empiaastro ridotte, iui posolo, senza toccarlo, ben legato per noue giorni: Dopò iquali, dar gli si dee il fuoco, nella guisa, che gli si dà alla lerdà, medicando finalmente quello con lo strettoio fatto con l'accimatura, che si adopera allo spallato, & di tal forte, da i noui si curi insino à venticinque; Et da indi auanti potrà lauarsi sera, & mattina con liscia forte.

Et per ciò che il primo medicamento lenisce i nerui, & humetta i luoghi, ne iquali i nerui son collocati; & il fuoco impedisce il fouerchio concorso de gli humori; & finalmente dissecca la liscia le superfluità che si farebbono potute iui congregare; terrei per certo, che se il male non è vecchio, per loquale, la virtù, & la sostanza del neruo si distrugge, il Cauallo senza alcun fallo guarirà tosto;

Et questo non solamente con ragione si persuade: Ma Marco Greco, fa ne i suoi scritti fede, che con la sperienza riesce marauiglioso, hauendo con tal medicamento guarito vn Cauallo fauoritissimo dell'Imperador suo padrone, & questo basti, & sia batteuolmente detto, delle Febbri, Viceri, & Tumori.

DELLE FERITE.

PER corrispondente proportione, se bene, ne i corpi intieri, & sani, ogni accidente, dir si potrebbe à tal sostanza, contingente fuor di natura; farebbe l'ulcera, moto più naturale, che la incisione, & ferita, già che tal danno non può auuenire senza moto violente, & ifrano: Per loche essendo del resto determinato, mi par che di ciò si debba discorrere, & ragionare; & tanto più, che di altra consideratione non resta à trattare: Et conciosiacosa, che fu detto prima, che nell'ulcere con gli esicanti si prouedea, dir si dourebbe, che le ferite, che per trattar siamo, con la modificatione si congiungano, che è l'intento vero di questa cura; Et percioche simili danni, sogliono introuenire ne i luoghi spasimosi, carnosì, neruosi, cartilaginosi, & ne i ligamèti nel capo, nell'ossa, & in altre parti spiritali, & virtuose, con còtagioni, & senza, & fatte per faette, & fuochi penetranti, & superficiali; Et finalmente auuenute per punte, & tagli; non conuiene che si debbano in vna maniera stessa saldare; & perciò le piaghe, che in parte nobile, & muscolosa; non sono, curar si deono con la stuppata, cucita la ferita, vnta con chiara di vuouo, lasciandouì la cònueneuol pendenza, accioche la malignità, che iui per corrottione si riduce, possa purgare, fatta à somiglianza d'vno stoppino, che stouello fogliamo dire; Ma io lodo, più che la chiara sola, quella sbattuta insieme con l'olio rosato, & sale: Et ciò si farà per vn giorno intiero, douendo dopo quello spatio medicarsi la piaga, perche alla purgation s'apparecchi, & digestiuo fatto del rosso dell'vuouo battuto, mel rosato, sangue di drago poluerizzato, & olio rosato, con l'altre cose congiunte insieme: Et trouandosi le piaghe in luoghi neruosi, spasimosi, & somiglianti; prima che altra cosa si faccia, loderei che fosse il luogo offeso medicato con olio di trementina, olio comune, ruta, & discoli cotti, & bolliti insieme per prohibire gli spasimi, che si fatte offese sogliono apportare; auertendo, & mirando bene, se il neruo fosse tocco, ò troncato; percioche nella prima maniera farebbe di mistieri troncar quello, per andare contra à cotal danno; & nell'altra guisa, prohibire con difensiu il concorso degli humori; lodando l'euacuationi innàzi dette, prima che altro magisterio si faccia, per raffrenare il poter del neruo mandante: Approuasi anche molto il medicar per noue giorni piaghe di simil sorte, con olio di Ipericon; ò Perforata: Ne mi dispiacerebbe dar del fuoco su la ferita, in cerchio; trouandosi situata su le vene maggiori del collo di questo animale, potendosi l'accorto Mariscalco, seruire dell'vnguento Egittiano, qual hora mostrasse la piaga, negrezza, labri, infertione, & mala complessione, & qualità; accioche cambiando natura per tal cagione, da incisione, in ulcera non si conuertisse putrida, & corrosiua: per laqual strada sogliono caminare premiture, & rotture, che nel dosso del Cavallo vengono in simil parte, di sella, ò barda: Et perciò à guisa de i Garresi, & polmoncelli curar si deuono, prima che altro si faccia, con mollificatiui composti di malua cotta, Infogna vecchia, & Brancaorfina, potendosi finalmente medicare, insinche intieramente guarisca con vnguento verde, ò rosso: Nondimeno, se la piaga, malignità, ò corrottione dimostrasse, dopò le debite precedenti purgationi, si potrà quella malignità impedire con poluere, composta di radici di Barbaschi, fronde di Persico, & calce vergine, & il tutto insieme sia benissimo distemperato, & posto à cuocere al forno, insinche in poluere si risolua, medicamento per tal consideratione lodato molto, da Marco Greco, si deue anco auuertire, già che si crede, che la potenza del pensare si annidi nel cerebro; dell'ira nel cuore: & dell'

& dell'appetito, finalmente; nel fegato: hauer l'anima nostra, infin che'l corpo da corrotione è lontano, in questi tre principalissimi membri, giurisdizione, & che fare: dipendendo da i ventricoli del cerebro i nerui, come le arterie dal cuore, & dal fegato le vene: Et quindi nasce, che membri così fatti, essendo dalla natura difesi, di pannicoli, ventricoli, & cartilagini, & altre armature, non facilmente s'offendono; & offesi tutta la sostanza riducono à corrotione: Et giache al cerebro, è dato l'osso per scudo, & a quegli altri membri la carne estrinseca, & l'ossa, che sotto di quella stanno: così questi di punta, come il capo, di taglio regolarmente si offende: Et perciò le ferite date di punta al capo, succedendo fuori dell'ordine di natura, per la scocchezza del ferire di membro tale, sono, sì per cotal cagione, come per la strettezza, & angustia della piaga, di pericolosa cura; non potendo l'artificio per via così stretta mandar fuori la malignità, che iui si riduce, & con corre, così come di taglio à quegli altri membri, quando il ferir vi giungesse, per la gran percussione atta a distruggere intieramente la sostanza di quei membri: Et per questo disse assai bene il grande Hippocrate, che disauenture si certe della morte, si doueuan col pronosfico, più che con altri rimedi, medicare: Tutte le ferite, quantunque si sogliano dar di taglio, & di punta, come ferite date di punta, per douersi cucire, curar si deono; & perciò che sogliono introuenire in contusione, & ammaccamento, & senza di quella; si dee auertire pure allo stromento, col rispetto considerabile, violento, & naturale, riputandosi così la ferida naturale, come l'azza, & baston, ferrato, violente: essendo da dirsi quello così naturale, come violente per relatione, & corrispondenza, la botta della Saetta, & dello scoppio: Et perciò succedendo senza contusione col digerire, & trouandosi il membro contuso con i putrefattiui, in principio si dee medicare, & tutto ciò; a talche il membro si purifichi, senza attrattione, & dolore: Si dirà adunque, che la ferita del capo del Cauallo, qual' hora penetrante, & profonda non sia, con i medicamenti simili à quelli con che l'altre piaghe si curano, si guarisce; & penetrando (quantunque rare volte sogli auuenire, per la durezza, & altezza dell'osso, robustezza del Cranco, & solidezza de i pannicoli) curar si dee con gli stessi modi con iquali il capo dell'huomo si cura, cioè aprendo la carne radendo l'osso, infino all'intiera parte di quello, medicando la piaga con Mel rosato, infino che purgati i pannicoli con l'unguento incarnatiuo, si cicatrizzi, & consolidi: Con auertire, che le faette, ò rimangono, ò si tiran fuori, & sono tirate col veleno, & senza di quello: Se non rimane, guarisce con le medicine ordinarie delle ferite, hauuto rispetto al luogo spasmoso, & non tale, & alla pendenza, che dar ragioneuolmente gli si dee: Se riman dentro, per impedire il flusso vi si applicherà la linosa, posta vicina alla piaga, nel circuito di quella, laqual dimorar vi dee per tre giorni, oltre iquali, prouocar si dee il ferro all'uscir fuori, con più facile transito, col digestiuo attratto detto da i Professori, attendendo alla pendenza, per la certezza della salute: Ma se fosse auuelenata, vuò che gli doni il fuoco, prima che altra cosa si faccia presso della ferita, prouocando quella humidità velenosa, con medicar la piaga con la Sodona pesta, & nella Teriaca congiunta, per noue giorni, nelquale spatio il veleno perde la malignità del suo vigore, douendo dopò quelli, per digerir le materie, medicarla col digestiuo, & altri vnguenti per incarnare, & consolidare perche guarisca: L'Archibufata, ò esce fuori, ò dentro la palla rimane:

Vicendo per auentura, il laccio per tre giorni vi si pone, sì per dargli pendenza, come per mantenere aperta la ferita, ilquale si dee vngere di Olio rosato, hauendo auertimenti per seruirsi de i riguardi sù detti, à luoghi principali, & spasmosi:

Se dentro rimane, procacciar si dee, che l' forame oue la palla è entrata, si tenga aperto con spugna, essendo vicino, ò con stuppini più lunghi, quantunque tal magistero per così fatto rispetto, in ciascuna specie di creature si lodi, fatto con la Gentiana, laquale, essendo vna radice fecchissima, & sottile, nella humidità, più che altra cosa, si humetta, & ingrossa; per laqual cosa, dilatato, & aperto il luogo, da se stessa, ò con poca difficoltà, senza dolore si caccia fuori: Potrebbe anche medicarsi la piaga, dopo di questo, con vnguento verde, infino all'ultimo termine della sua salute, benché ciascuno vnguento sia atto à ciò fare, essendo il fuoco difensiuo, & nemico prohibitore de' gli humori che si preparano al concorso, per autorità di Galeno ne i luoghi tocchi di tal forte, offesi.

DELLA FISTOLA.

TVtte le ferite, che in quaranta giorni curate non sono, per openione di Medici approuati, diuengono incurabili, & fistolari; perciò che profundando, impediscono il camino della purgatione, & in tal maniera putrefacendo, & infettando i luoghi sani, penetralmente stillano nella superficie loro, vn'acqua cotta, lucida, & velenosa, ne i luoghi angolari principalissimi, & delicati, così come la Gangrena nella gamba muscolosa, & secca, & finalmente la Lupa nella coscia succosa, & carnosia: Hor questa infermità ne i Caualli, essendo diuersamente situati, & composti, che gli huomini non sono, venir suole presso all'vngchia, & su la coronella del piede, & si cagiona accidentalmente per percosse di spine, che ne gli camini si sogliono ficcare, dentro la pianta del piede: Suole oltre ciò procedere ancho dall'infermità di crepazze non ben curate; Il rimedio di sì grauoso male sarebbe comporre vn'empiaastro di Trementina, che nasce dal pino negro, on. 4. Di Cera nuoua. Di Trementina fina, onze 4. Di Miele, on. 3. Di socrotio, quar. 1. Di Olio Rosato, on. 1. Et il tutto bollito insieme, dentro vna pignata, per ridurlo in tal forma; ilqual disteso, & posto in vn panno biaco di lino schietto, metterete nel luogo del male, dopoi che con vn ferro di fuoco, distrutto vi sarà vna midolla di Vacca, & ponendo tre volte il giorno questo medicamento, sarà il Cauallo, senza alcun fallo sano, tirando la materia fuori, & dando luogo alla cura, la qualità del membro, doue egli è posto: Sperienza molto celebrata, da Mauro Tedesco di Colonia.

DEL CANCARO.

SI come le ferite in questa infermità si conuertono per non curarsi, così anche l'vlcere, in Gangrene mal corrosiuo, si riducono, non essendo douutamente medicate; così dette dal caminar' intorno, come suol fare il Cancro, & così fatta infermità, è molto fiera, & pericolosa, per lo continuo camminare, & maggiormente appoggiandosi in parte cartilaginosa, nella quale hà tanto potere il male, quanto è debile il membro, corrompendosi facilmente per sanarsi:

Hor questa infermità, a' Caualli, viene spesse volte, vicino a i piedi, per fungi, ò chiuuardi mal guariti, per falsi quarti, non ben curati, & per grattarsi col dente sopra la piaga;

la piaga, hauendo propriet  quel membro, di ridurre a mal termine, ogni piaga, & ferita, oue per forte tocca: Questo morbo, per esser si maligno, & atto facilmente a c taminare le parti sane, accio che questo non faccia, si cura; con circondare il luogo, prima che altra cosa si faccia, vicino al male, con vn bottone di fuoco; Et fatto questo, medicar la piaga con vnguento fatto, di Olio Rosato, on. 2. Infogna di Volpe, lib. 1. Infogna di gallina, & d'oca, lib. 1. Assentio poluerizzato on. vn te.

Bagnando solamente di tal compositione il luogo offeso, mutandolo

due volte il d  per quattro giorni; dodd iquali bagnar si dee con

lauatoio, composto di liscia forte, bollita con Alume di

rocca; bagnando per noue giorni, tre volte il d  la

piaga: Et deesi, dop  hauer ridotta la piaga  

miglior stato, medicare insin che si guarif-

ca, con vnguento rosso, appropriato

molto a cos  fatta qualit  di ma-

le, hauendo propriet  di

disseccare, & annet-

tare l'ulcere pu-

tride,

&

corrosiue; douendo tener per fermo,

che se con tal rimedio non gua-

risce, far  la sua cura ma-

lageuole, & forse

disperata.

FINE DEL QVARTO LIBRO.





TAVOLA DEL PRIMO
Libro.

Della natura, & generosità de' Caualli, & della vtilità che apportano. car. 2

Qualli debbano esser i paschi per ben nodire le giumente destinate alla razza car. 2

Quello che considerarsi deve nella electione delle giumente per la razza. car. 3

Della età atta a sottoporre la Giumenta al Stallone. car. 4

Quei che ne' genitori considerarsi deve. c. 5

Qual sia l'età perfetta dello Stallone. c. 5

Del tempo della montà. car. 6

Del tempo, che haurà a durar la mōta. car. 6

Quante Giumente sottoporre si potranno ad vn Stallone. car. 7

Quali cibi si conuerranno allo Stallone, così auanti, come nel tempo della montà. car. 7

Il modo di trattener le Giumente giuani da due anni, infino a quattro, età perfetta di sottoporle a buoni Stalloni. c. 8

Della montà scapola car. 9

Della montà a mano car. 9

Terzo modo di montà car. 10

Il modo, che vsar si deve, con Giumente grosse, che foiose, & insatiabili sono, co i loro stalloni car. 11

Della preservation de' gli Stalloni car. 12

Come trattener si debbano gli Stalloni tutto l'anno, vsiti dalla montà. car. 12

Come ben mātener si debba la razza. c. 13

Cagione, & rimedio de' Deflorati, ò al fusso di fangue de' Polledri. car. 15

Perché non allattano i Polledri. car. 16

Delle punture de' Serpi. car. 17

Il modo come mantener si debbano i Polledri nella campagna, infino a tre anni. car. 18

Quali deuo esser le bellezze, & fattezze di vn Cauallo. car. 18

De' Peli, & de' Manti che ne i Caualli si lodano. car. 21

Come allazzar si debbono i Polledri. c. 25

TAVOLA DEL SECONDO
Libro.

Modo di preparare il Polledro alla Bardella. car. 31

Modo di caualcare il Polledro. c. 33

Modo di affolar il Polledro. car. 34

Il tempo, & modo di porre la briglia al Polledro. car. 36

Vltimo ammaestramento per ridurre il Polledro alla Sella. car. 37

Come star debba il Cauallero a cauallo. car. 40

Obligo del Cauallerizzo. car. 44

Modo di Spesolare il Cauallo, con alcuni auertimenti in questo. car. 46

Discorsi necessarij, prima che'l Cauallo al repulone si riduca. car. 48

Come si dee mostrare al Cauallo il repulone. car. 49

Vltimi

T A V O L A

159

Vltimi auertimenti per stringere il Cauallo al repulone	car. 52
Modo d'introdurre il Cauallo alle volte raddoppiate	car. 54
Modo d'aiutare il Cauallo nelle capriuole.	car. 57
Modo d'aiutare il Cauallo, a passo, & salto.	car. 58
In che modo si dee aiutare il Cauallo nelle volte raddoppiate in capriuole. c.	59
Modo di aiutare il Cauallo a mezzo aere	car. 59
Le qualità d'vn buono, & perfetto Cauallo.	car. 60
Quali sieno l'occasioni delle credèze. c.	61
Obligo del Maestro di Stalla	car. 79
Per botta d'occhio in vn subito, che haueffe fatto panno	car. 86
Per l'offesa di Briglia nella bocca.	car. 87
Al riseddito nel suo principio	car. 87
Per la incapestratura	car. 87
Per la sopraposta	car. 87
Per la inchiodatura	car. 88
Per la premitura di ferro	car. 88
Per botta di calcio.	car. 89
Per dolori, dopò hauergli legati i testicoli	car. 89
Trouandosi il Cauallo stracco, per lo camino fatto, che pare sse come ripreso. c.	89
Per le mani, quando nell'inuerno per cagione de' fanghi, ò delle neuu stessero trauagliate.	car. 90
Alle crepazze, che Fossero nelle pastore, ò intorno alla corona venute per camino d'inuerno, per freddo, ò p altro. c.	91
Morso di Cauallo.	car. 90
Neruo attinto	car. 90
Spedato	car. 91
Il prodito della coda	car. 91
Per lo pedicello.	car. 91

TAVOLA DEL TERZO

Libro.

D ella preferuatiua	car. 95
Della Curatiua	car. 97
De'tempi atti all'infagnare, ò toccar con fuoco, & al dar medicina. c.	98
Anotom. de' mèbrje, & viscere di Cau.	c. 100

Anotomia delle vene	car. 103
Delle Febri, & diuersità di quelle.	car. 106
Rimedio della prima	car. 108
Rimedi dell'umorale, che nell'humore si cagiona.	car. 110
Rimedio della febre secca	car. 110
Rimedio del Diffiuato	car. 111
De Lumbrici, o vermi	car. 112
Dell'anticuore	car. 112
De i dolori	car. 114
Della distillatione	car. 116
Del Raffredato	car. 117
Del ciamorro	car. 118
Del discenso	car. 118
Del Bolso	car. 120
Della cataratta	car. 121
Del tiro	car. 122
Del capo Gatto	car. 124
Del Lunatico	car. 124
Anotomia dell'ossa	car. 129

TAVOLA DEL QUARTO

Libro.

D egli vnguenti	car. 131
De gli Empiastri	car. 132
Del Verme	car. 133
Della Rogna	car. 134
De i Porri	car. 135
De gli humori, reste, & crepazze. ca.	136
Del Chiouardo.	car. 136
Della Dissolutura	car. 137
Del falso quarto	car. 138
De i Cerchi	car. 139
Della Riprensione	car. 139
De i Fettoni	car. 141
Dell'Attinto	car. 142
Del bianco, o mal del Ginocchio. c.	143
Dello Spallato.	car. 143
De' polmòcelli, garresi, spallaze, &c. c.	146
Del prurito della coda	car. 147
Del mal ferito	car. 147
Della sciatica, & della Curba	car. 148
De i tumori, ò gonfiamenti fuori dell'ordine di natura, & delle Galle	car. 149
Del soprosso, & Schinelle	car. 151
Della Ierda	car. 152
Dello Spauano	car. 153
Delle ferite	car. 154

Il fine della Tauola.

CAVALLO FRENATO

DI PIRRO ANTONIO FERRARO

NAPOLITANO,

CAVALLERIZZO DELLA MAESTA' CATTOLICA

DI FILIPPO II. RE DI SPAGNA N. S.

NELLA REAL CAVALLERIZZA

DI NAPOLI,

LIBRO SECONDO,

NELQVALE SOPRA MOLTI DISEGNI DI PARTICOLARI
professori, s'aggiunge, & manca, rendendo ragione del tutto.

*Con una quantità di particolari disegni di Briglie, Cauzzoni, Camarre, Museruole, & altri a'uti, & castighi,
da lui ritrouati, & esperimentati in molti Caualli, di particolari Cauall'eri.*

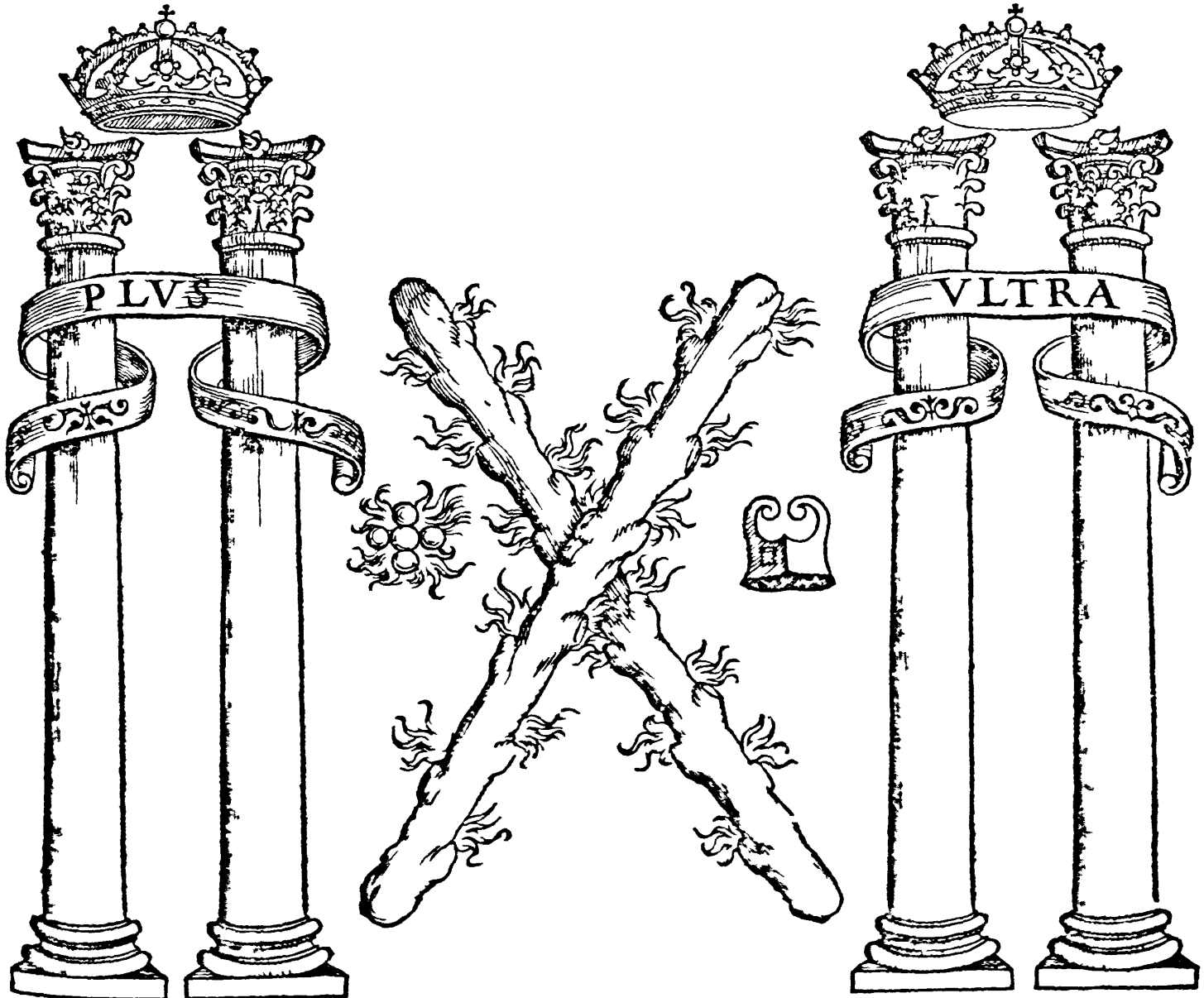

IN NAPOLI,

Appress Ant n' Pace:-

MDCII.

TAVOLA DEL PRIMO LIBRO.

D ISCORSO di briglie antiche. a car.	4
Diuere opinioni d'antichi profes- fori nell'imbrigliare.	15
Discorso sopra tutti i pezzi, & nomi del- la guardia.	16
Nomi di tutti i pezzi della guardia nel modo che in Regno si nominano, & co- me differentemente per l'altre parti de Italia.	17
Discorso dell'occhio della briglia con la sua misura, & di tutto lo rimanete del- la guardia.	20
Regola di pofferfi designare vna guardia con ogni giustezza, grande ò piccola diuisa in otto quadri.	24
Seconda misura della guardia per quel che tocca al fiore di meza volta.	30
In quanti modi romper si può la misura dell'occhio.	33
Dell'occhio alto, & l'effetto che da quel- lo nasce.	34
Dell'occhio basso, & del suo effetto.	34
Dell'incastro.	35
Dell'Archetto. Del bastone. Del pettine.	36
Del Tondo.	37
Del Ginocchio della guardia.	37
Del corpo della guardia.	38
Del fiore con la volta intiera.	38
Del fiore a meza volta.	39
Del Pedecino, & del suo effetto.	39
Dell'Armatura.	39
Della gagliardezza, & fiacchezza della guardia.	40
Quante sono le spetie dell'imboccature, & come si conoscano.	43
Delli due primi strumenti per raffrenare ogni Cauallo.	44
Della vera misura, & giustezza della im- boccatura.	46
Discorso delli modi della guardia, & del cã- none sfusato.	48
Discorso delle guardie, alla Calabrese.	50
Discorso del cannone ritorto.	52
Della scaccia dipendente dal cannone.	56

Discorso della seconda spetie di briglia, nominata campanello.	64
Del pero dipendente dal campanello.	72
Della terza spetie, detta melone.	80
Dell'olietta dipendente dal melone.	88
Della quarta spetie di briglia, detta Ba- stonetto con fallo.	96
Del barrilotto, ò botticella.	104
Discorso di briglie bastarde.	110
Delle briglie Todesche.	118

TAVOLA DEL II. LIBRO.

S EI differente forti di guardie.	129
Discorso d'vna guardia da caccia, & p guerra, & vn'altra senza testiera.	132
Guardie per ridur fuora la testa del Ca- uallo che s'impetta.	135. 137
Guardie per caualli, che p ingrossare mol- to le labra, ne riceuessero offesa dalli archetti, & che togliessero con i labri il ginocchio delle guardie.	138
Guardie alla riuersa per ridur sotto, & p rileuare, & cacciar fuora.	142
Due forte di guardie p ridur fuora, & al- zar in sù la testa del Cauallo.	143
Discorso sopra della canna.	144
Modo di freno dipendente dalla canna di molto profitto p la giustezza, & fer- mezza del collo, & testa del Cauallo.	147
Tre forte d'imboccature dipendenti dal- la sua antecedente.	149
Discorso sopra del pistone.	150
Tre imboccature dipendeti dal pistone.	153
Discorso sopra la pignatella.	154
Discorso sopra due altre imboccature in- uentate dal Pignatello.	156
Discorso di diuerse briglie dall'Autore inuentate sopra la Pignatella.	158
Cannoni sopra la Pignatella.	161
Terzo modo d'imboccatura sopra la Pi- gnatella.	163
Tre imboccature sopra la Pignatella.	165
Chiappone riuersato, approbatissimo per l'effetto che all'incontro si discorre.	167
Tre imboecat. diuerse sopra la Pignat.	169

Quat-

Quattro forte d'imboccature di molto seruitio inuentate dall'Autore. 171.	Discorso sopra il cauezzone. 212	
& 173.	Nuouo cauezzone inuentato per Cau- lo duro alla mano ò di manifesta cre- denza. 215	
Quattro imboccature d'eccellentissimo lauro, & fattura, per la scapola del- la lingua senza monte. 175. & 177	Secondo modo di cauezzone per armarsi sotto la testiera. 217	
Nuouo modo di briglia p la scapola del- la lingua. 179	Discorso sopra musaruole ordinarie. 218	
Discorso sopra vn'antico modo di chiap- pone posto al eòtrario per ritirare del- la lingua. 180	Nuouo modo di musaruola dall'Autore inuentata per il gangheggiare. 221	
Tre imboccature p ritirare la lingua del Cauallo inuentate sopra lo chiappone posto alla riuersa. 183	Musaruole di maggior lauro, & castigo dall'Autore trouate. 222. & 223	
Briglia per ritirar la lingua. 185	Discorso a differente modo, & lauro di Camarre. 224	
Tre imboccature per ritirar la lingua. 187	Disegno prodotto da Gio. Pietro Puglia- no. 227	
Discorso di briglie false. 188	Nuouo disegno per reggere con vna or- dinaria testiera, la briglia, camarra, ca- uezzone, ò musaruola indifferetemen- te secondo la necessità. 229	
Tre imboccature false. 191	Disegno delle tirate di camarre, & altre. 231	
Discorso di vn pero falso. 192	Nuouo, & sperimentato rimedio per la piega ò integrità di collo. 233	
Discorso su la catenella, & cordella del Grifone. 194	TAVOLA DEL III. LIBRO.	
Nuouo modo di guardie per armarle, & disfarmarle, alla diritta, & alla riuersa. 197	D I A L O G O tra D. Diego di Cor- dua è l'Autore, doue si tratta dell' imbrigliare, & di altre cose neces- sarie. 243	
Disegno di nuoue inuèzioni sopra del be- uere della briglia, & della catenetta. 199	Discorso della Ginetta. 274	
Nuouo modo di guardie per allungare, & accortare. 201	TAVOLA DEL IIII. LIBRO.	
Tre diuerse imboccature sopra diuersi ef- fetti. 203	D I A L O G O tra il Marchese di Santo Eramo, e l'Autore, doue si discorre sopra la dottrina de' Ca- ualli, & di molte cose di particolari Autori. 293	
Nuouo disegno di guardia per allongar- la, & accortarla con vn securo, & spe- rimentato modo. 205	Disegni di briglie Polacche, & Turche- sche. 313	
Nuouo, & securo modo di guarnire di- uerse imboccature in vna guardia. 207		
Briglia p poterfi operare senza testiera. 209		
Differenti maniere di barbazzali per di- uerfi effetti, & principalmente p la giu- stezza del barbazzale. 211		

FINE DELLA TAVOLA,





P R O E M I O.



O NOSCENDOSI chiaramente che vna briglia, il più delle volte sia cagione, che vn Cauallo vada molto ordinato, & senza quella abandonato, e disconcio ò che del tutto sfrenato si mostri, è necessario, che tutti coloro, che seguir vorranno tal professione, con diligenza procurino di poter apprendere vn vero modo, & ordine di saper frenare i loro Caualli; accioche non procedano, come sogliono alcuni principianti, che senza ordine alcuno in questo si adoperano, & quel che è peggio, allo spesso non fanno conoscer la differèza delle briglie, nè discernere in che modo con quelle gouernino i loro Caualli; nè hanno di esse particolar cognitione: onde auuiene, che ponendo à caso, hor vna briglia, hor vn'altra, incorrono in infiniti errori, & quando pensano d'hauer frenato i loro Caualli, si trouano, non solo mal imbrigliati, ma traugiati di bocca, disdegnati, & lacerati nelle barre: Perlaqual cosa, molti anni sono, mi spinse à volerne trattare, quantunque non tanto cõsumato allhora in questo esercizio, nè tanto innanzi di età, quanto gli altri: Nondimeno, hora cõfidato nelle fatiche di tanti anni, applicate non solo in disegnare di mia propria mano le vere forme, & i modi di briglie à comun beneficio di chi desidera applicarsi à così nobile esercizio; ma nella sperienza, che più volte hò voluto farne, per scriuerne poi il vero: hò preso ardire di compilarne il presente volume; & comandatomi poi dalla Cattolica Maestà dell'inuitissimo Rè mio Signore à darlo in luce: Et se ben gli altri co i loro scritti mi terranno vantaggio, non è di marauiglia; Perciò che essendo stati primi, hebbero più largo campo da poter arricchire le loro carte: Con tutto ciò non vollero præder molto traaglio intorno à questa necessaria, & difficile materia di disegni; onde io trouando questo poco luogo nõ occupato; mi sono affaticato à ridurre tutto quello, che tanti altri hanno lasciato, ò sia stato per dimenticanza, ò inauertenza, ò pure, per essergli paruta cosa di poco momèto; & auuenga, che il modo dell'imbrigliare, sia la più difficil parte in tutta questa professione, nõ perciò mi sono sgomentato di togliere il piombo, & la riga in mano, & adoperarmi in quella, per soddisfare al desiderio di molti, che con la loro autorità, & prieghi, mi hanno spronato à farlo: & assicurandomi, che nõ hò prodotta da essere dispiaeuole à persona alcuna di buono intelletto; deliberai perciò accompagnare queste mie fatiche, con gli scritti della buona memoria di mio padre: Ne vorrei però si credesse alcuno, che con gli scritti, & co i miei disegni soli, ò di altri si possa assolutamente bene imbrigliare: ben dico, & difendo, che con questi, & con gli altri si potrà con maggior ageuolezza giungere alla perfezione di tal arte; nellaquale non solo tanti valorosi huomini si sono esercitati, ma hãno scritto anchora: Tra i quali piacchiai gradir questa mia opera, benchè minima sia; Nellaquale non solo hò prodotta ogni sorte di briglia; ma accostadomi con efficaci ragioni, à i più veri principij di esse: vi si mostrano prima i freni più antichi, poi le briglie moderne, in che modo hoggi si nominano, & come hora cõmunemente si adoperano; faggiungendo minutamente quelle, che da particolari moderni a' nostri tempi sono state ritrouate, con vna quantità di briglie, da me nouuamète inuentate, & hora poste in luce: Et hauendo io di quelle più volte fatta sperienza, spero che doueranno esser approuate anchora da gli altri professori, manifestando certo, che più d'ogn'altra cosa, questi miei noui disegni sono stati buona cagione di espormi al giuditio

ditio del mōdo : onde ne vien prodotta vna vera regola di poter disegnare con la debita giustezza, vna briglia grande ò picciola che sia, & se ne scorge la cōueneuole misura dell'occhio; cosa da altri nō ritrouata anchora, & con quella c'hò ridotto la misura, & vera proportione di tutti pezzi: Dalche si scuopre la strada, nō solo à chi l'hauerà da ordinare, ma ancho a' maestri di lauorarla; Et per più chiara intelligenza, & maggior sodisfatione, hò prodotte non solamente alcune briglie intiere, ma guardie, & imboccature, che come differiscono in vista, così ancho producono vari effetti: le quali auuenga che sieno state vedute, & si veggano per il mōdo; il desiderio d'hauerne la speriienza, mi hà sospinto à publicarle, non solo a' brigliari per tal' effetto, ma per mio gusto, & obbligo ancho: Dati ancho libri intieri à Principi, & ad altri miei Signori. Il primo donai alla Maestà Cattolica del Rè N.S. nell'anno 1577. appresso al 1578. vn' altro al Sereniss. Duca di Ferrara, & nel medesimo tēpo vn' altro al Sereniss. Duca d'Vrbino: vn' altro al Sereniss. Duca di Toscana allhora Cardinale; & vn' altro al Sig. Marchese Pisani allhora imbasciator nella Real Corte del Rè N.S. per la Maestà del Rè di Francia: Et nell'anno 85. ne donai vn' altro all'Eccellēza del Sig. Duca d'Osuna allhora Vicerè, & Capitan generale in questo Regno; Et finalmente l'vltima volta che sono andato in Spagna nell'anno 1586. ne presentai vn' altro posto in istāpa à sua Maestà Cattolica senza scritti, per non esser à quel tempo corretti. Perciò di marauiglia non sia, se prima dell'vscita di quest' opera, ne sono comparse alcune per il mondo diseguate, & colorite di mia propria mano: Et se dopo i disegni di briglie ordinarie, se ne ritrouano alcune difutili; come sono le Turchesche, le Arabe, & le Polacche; banche sieno fuor del nostro proposito, diletteranno almeno la vista, di chi si compiacerà mirarle: Et accioche questi disegni non paiano del tutto muti, parendomi di molta necessità la voce viuua; hò voluto accompagnarli, & adornargli, secondo che hò potuto con alcuni miei pochi scritti; accioche non fossero state sparfe in vano queste fatiche, tanti anni già sono da me fatte à commune beneficio de gli amici, & professori di sì nobil arte: da' quali spero difesa tale, che distruggerà affatto la malignità delle mordaci lingue del mondo.



DISCORSO DI BRIGLIE ANTICHE:



P OICHE chiaro si vede, che il tempo distrugge ogni cosa, & che non solo i marauigliosi edifici, le statue, & i colossi, delle belle, & grandissime città hà poste in rouina, ma i loro nomi anchora in oblio; non mi è parso perciò fuor di proposito, trattando sopra questa materia di briglie, porre in disegno ogni sorte, & qualità di esse, secondo che hò promesso, non sol delle moderne, per volerne trattare, ma etiandio delle antiche, accioche non sene perda la memoria; Et l'hò raccolte con ogni accorgimento, così di quelle che hò vedute per ogni parte del mondo, come anchora procurato per diuerse armerie di Principi, & similmente vedutone in libri antichissimi, & poste in diuersi disegni, & con molta diligenza n'hò scielte alcune; Et se ben ve n'erano dell'altre di molta antichità, & molto più difforni, & poste con assai poca ragione, & meno intelligenza; mi son rimesso al mezo, sì per non fastidire tanto la vista, come anchora, acciò che si possa con maggior facilità conoscere con esse, in che modo di di, in di, si sieno politamente ridotte al segno, che hoggi si costumano, differenti da quelle di prima, che à caso, senza regola, & fuor d'ogni ragione si adoperauano: Perloche riputandole inutili, & indegne, per le già dette ragioni, hò risoluto, di non perderci le parole, ne trattarne, ma questo tempo spendere in più opportuno, & necessario luogo, come appresso si vedrà.





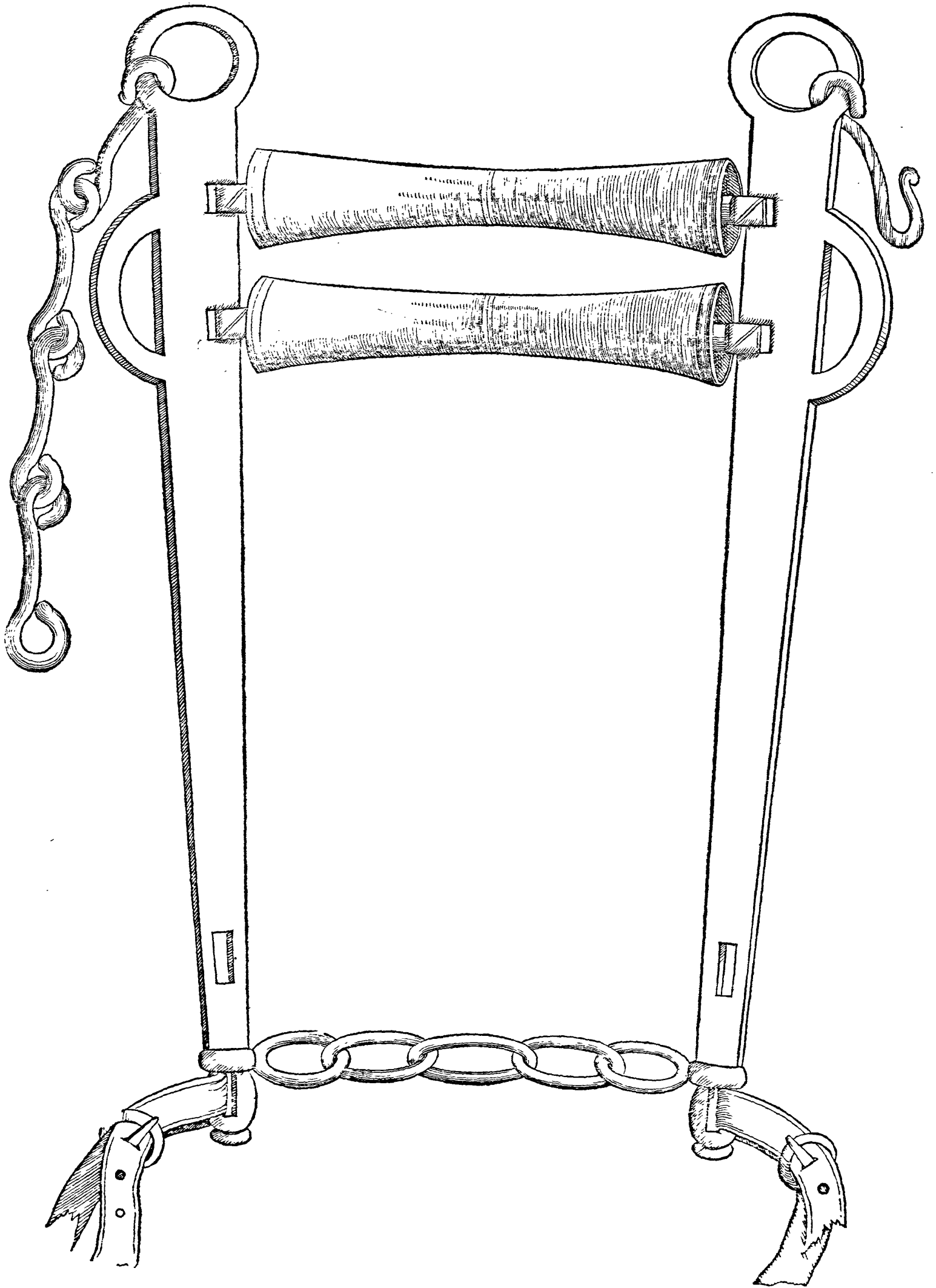

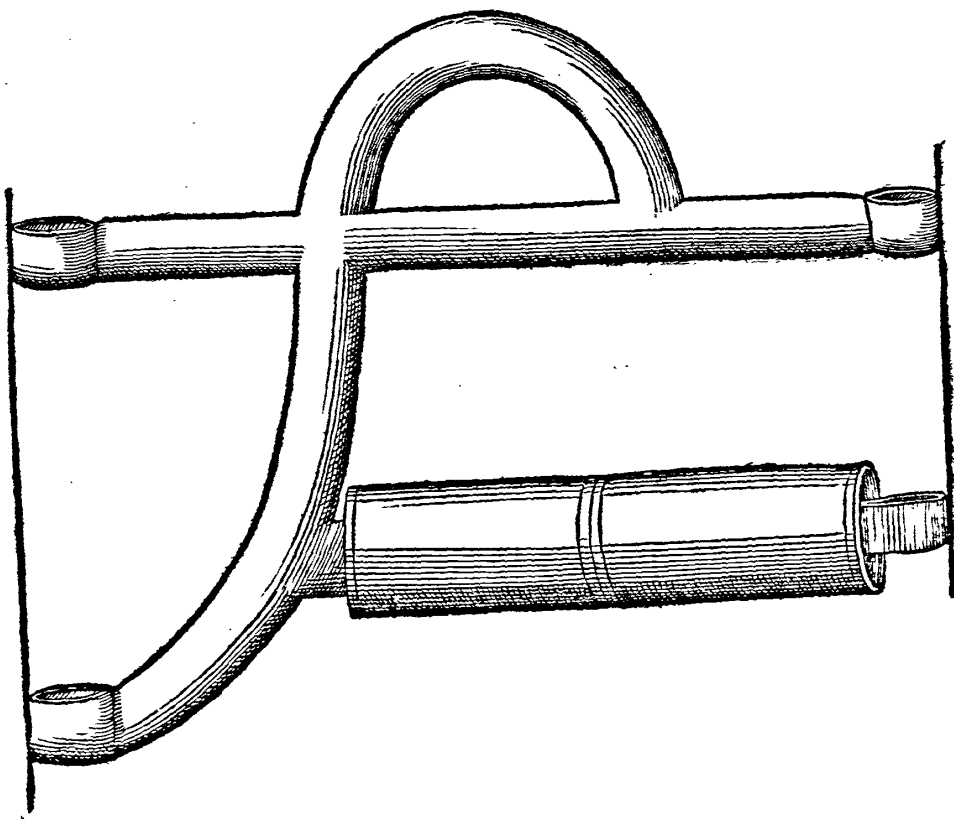
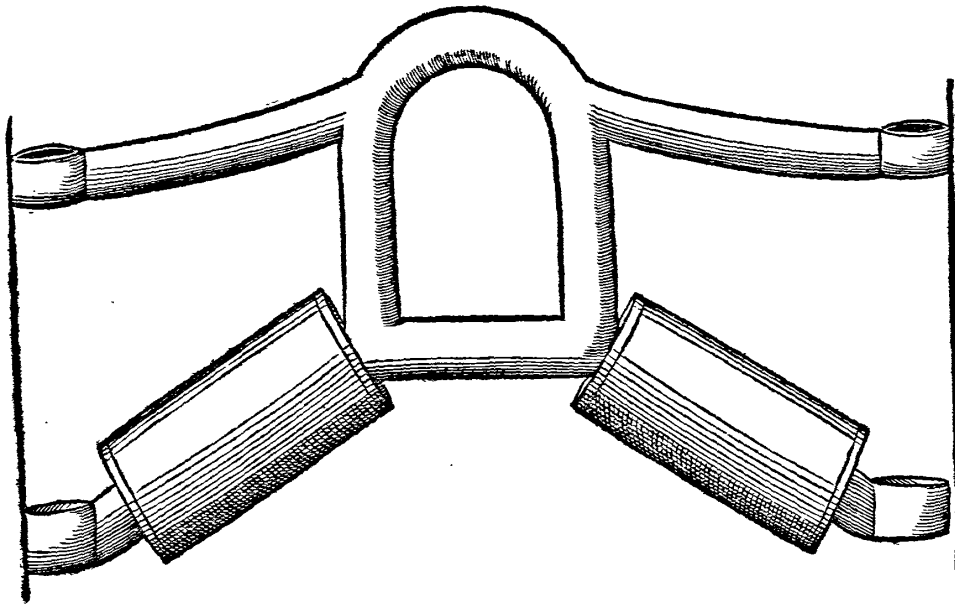

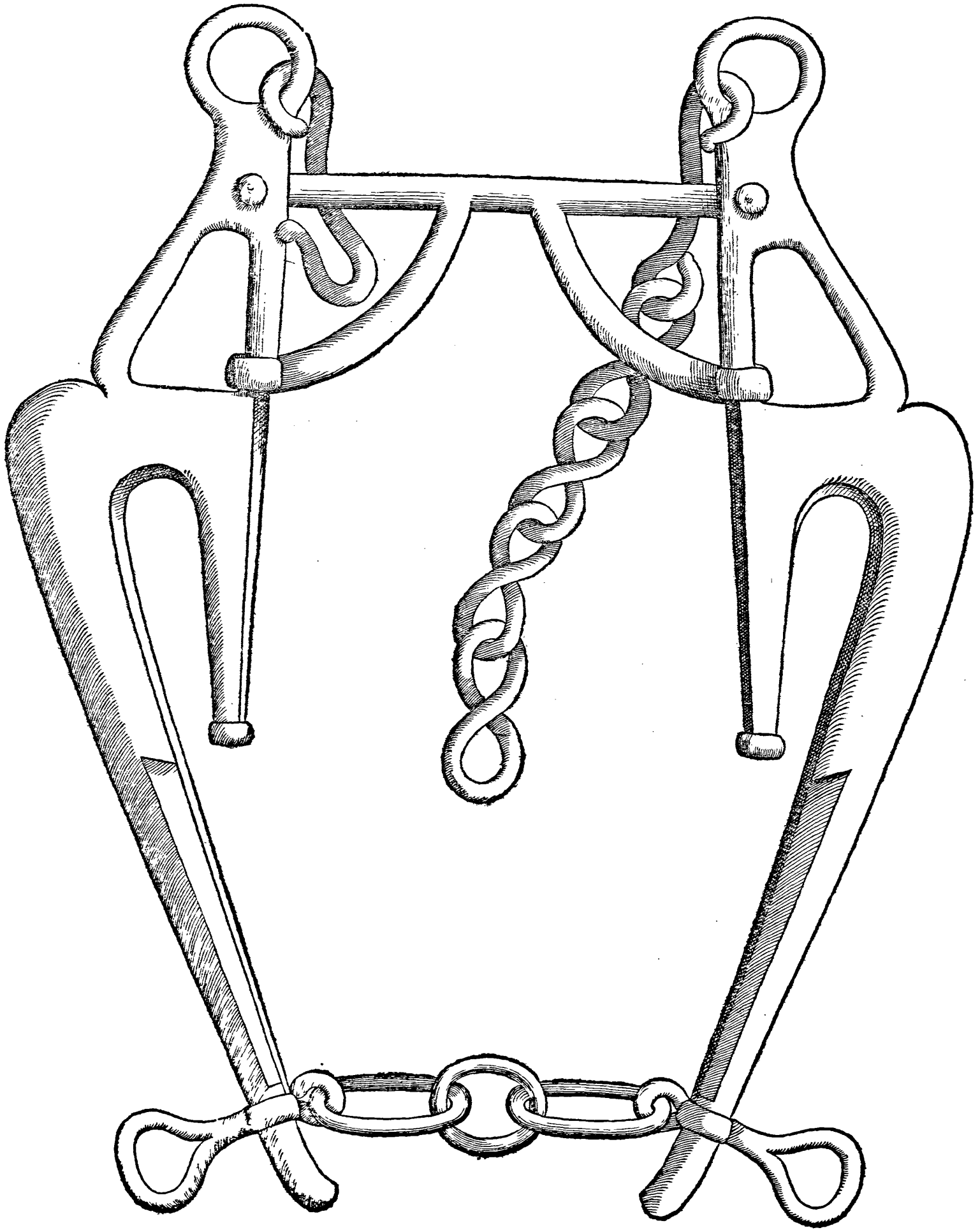

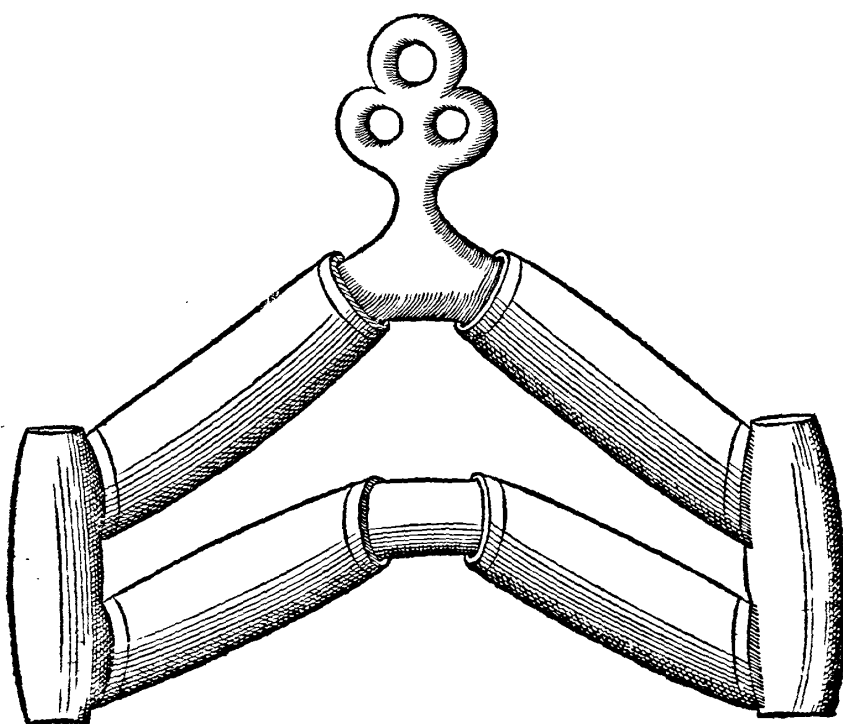
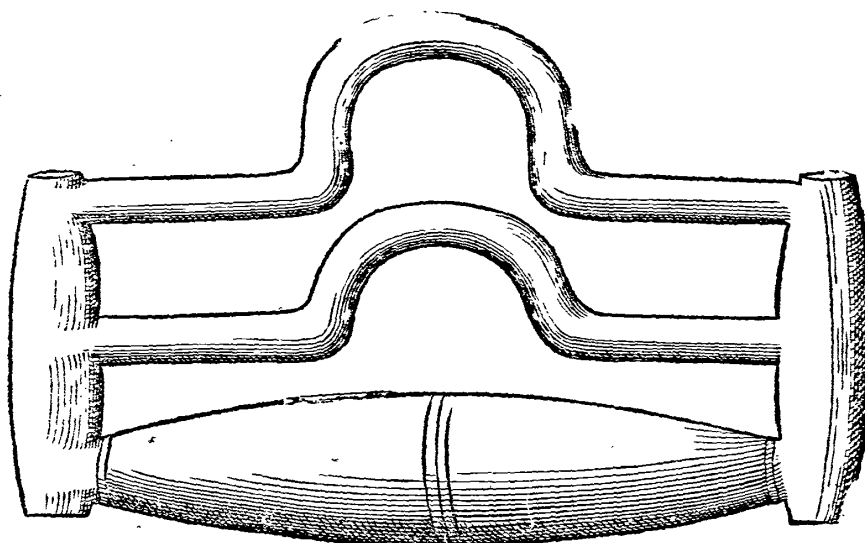

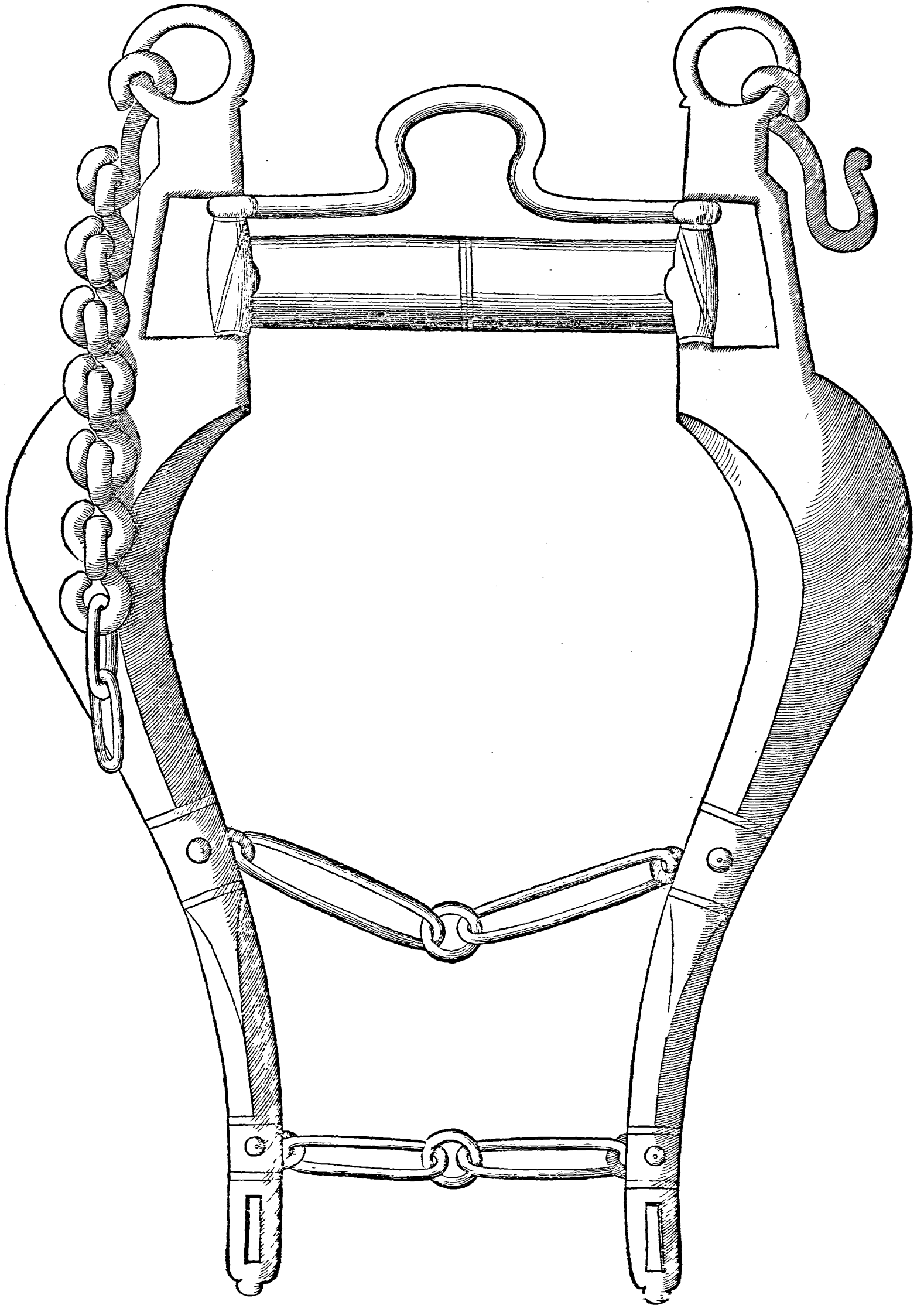

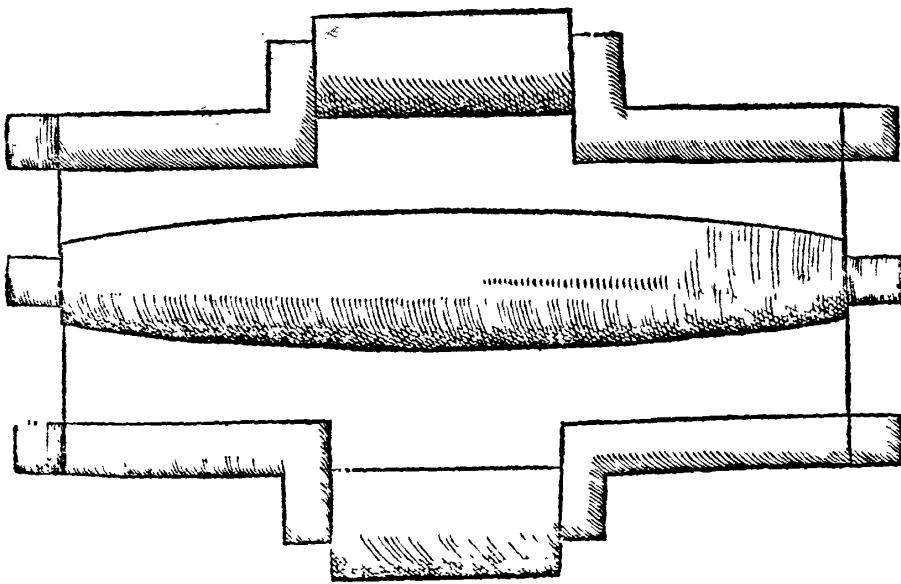
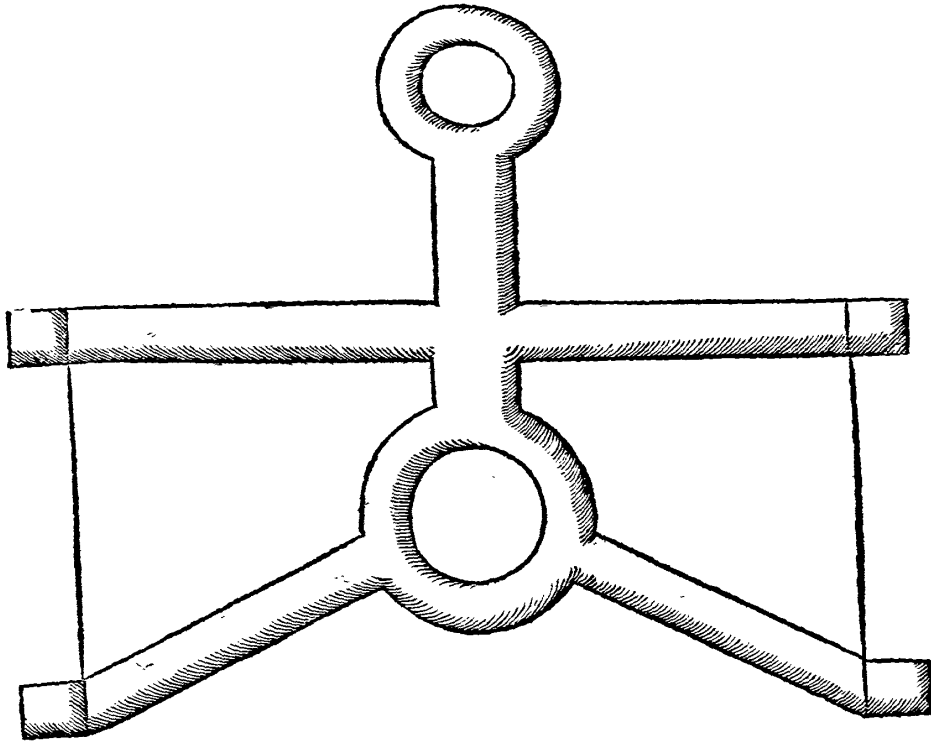

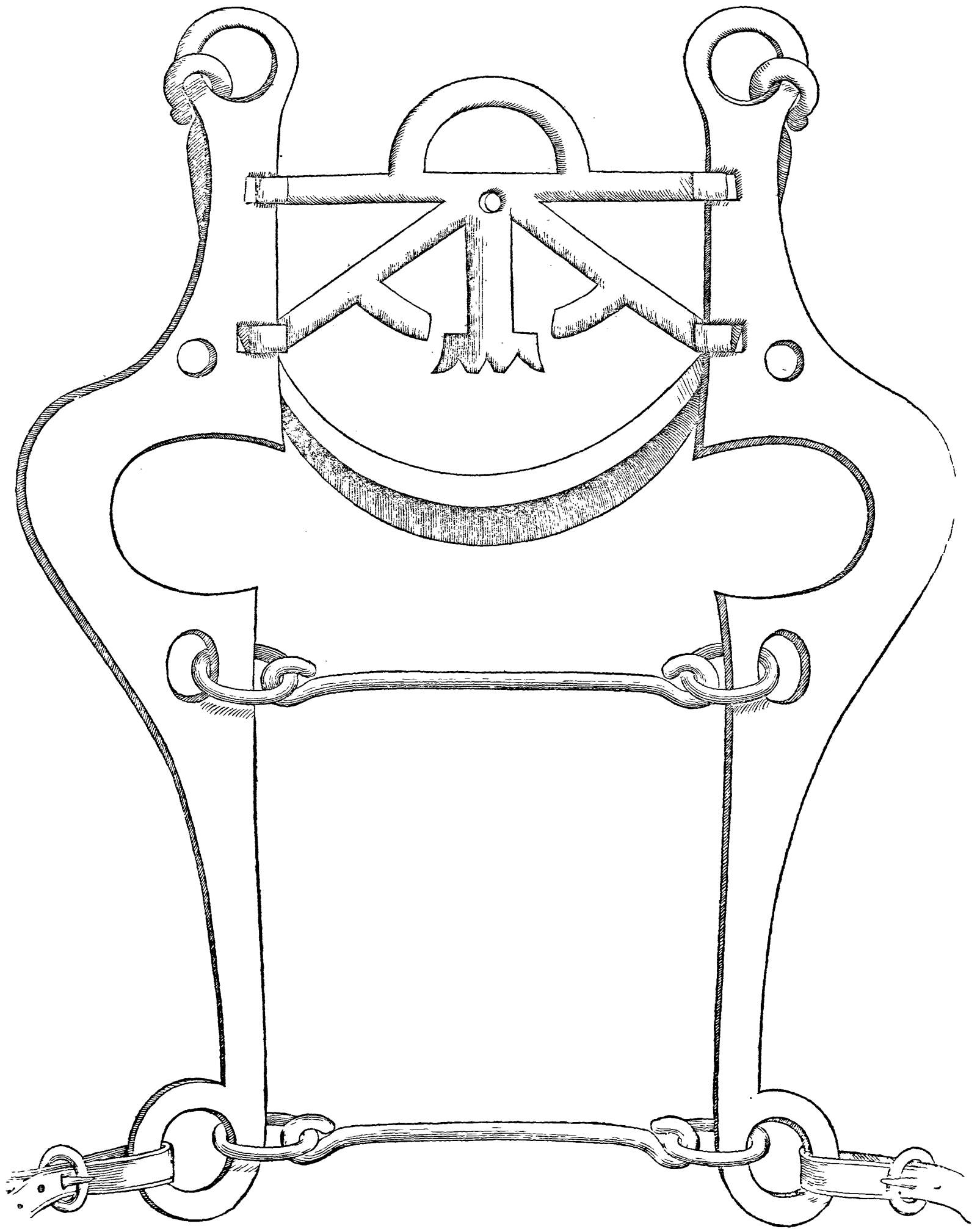

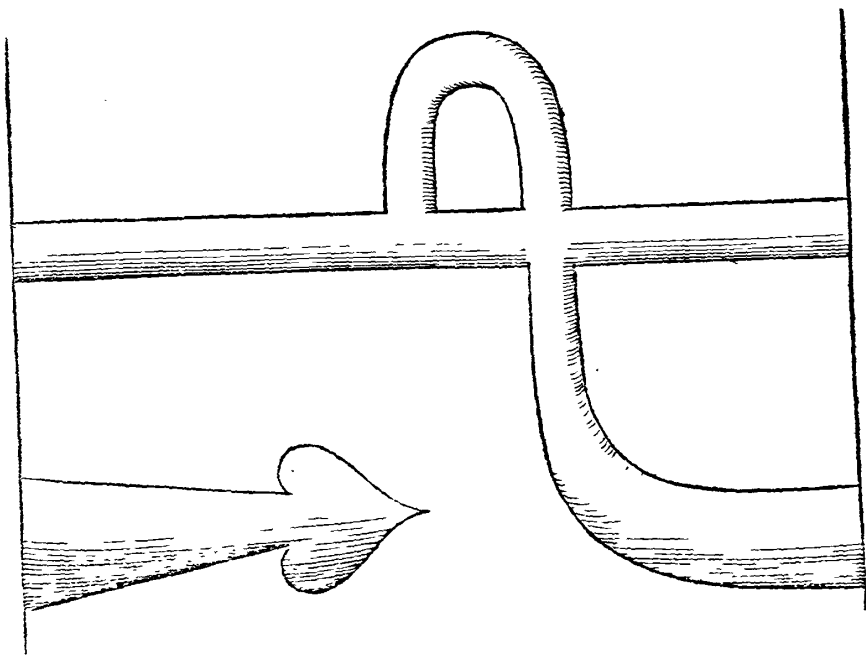
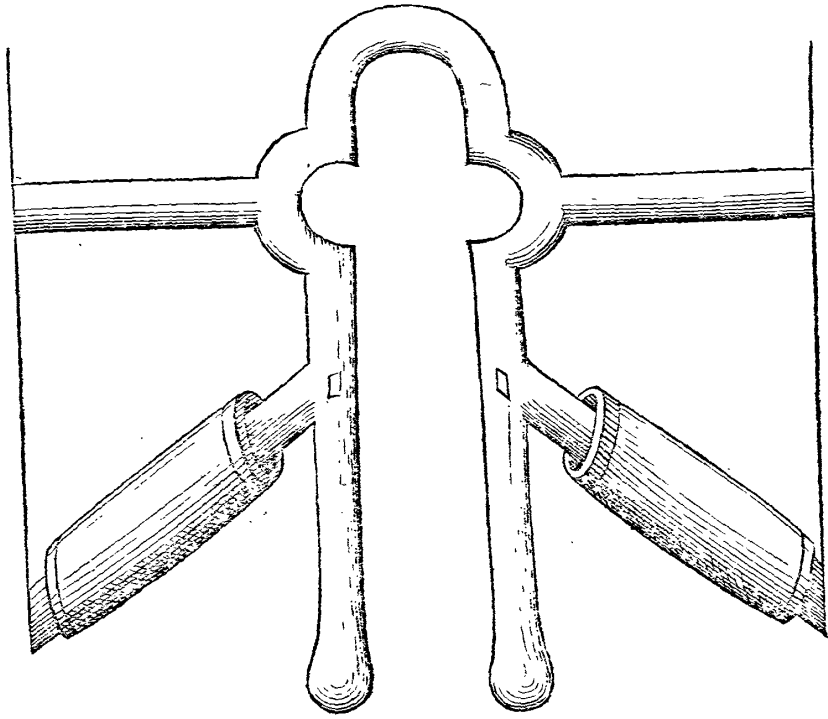

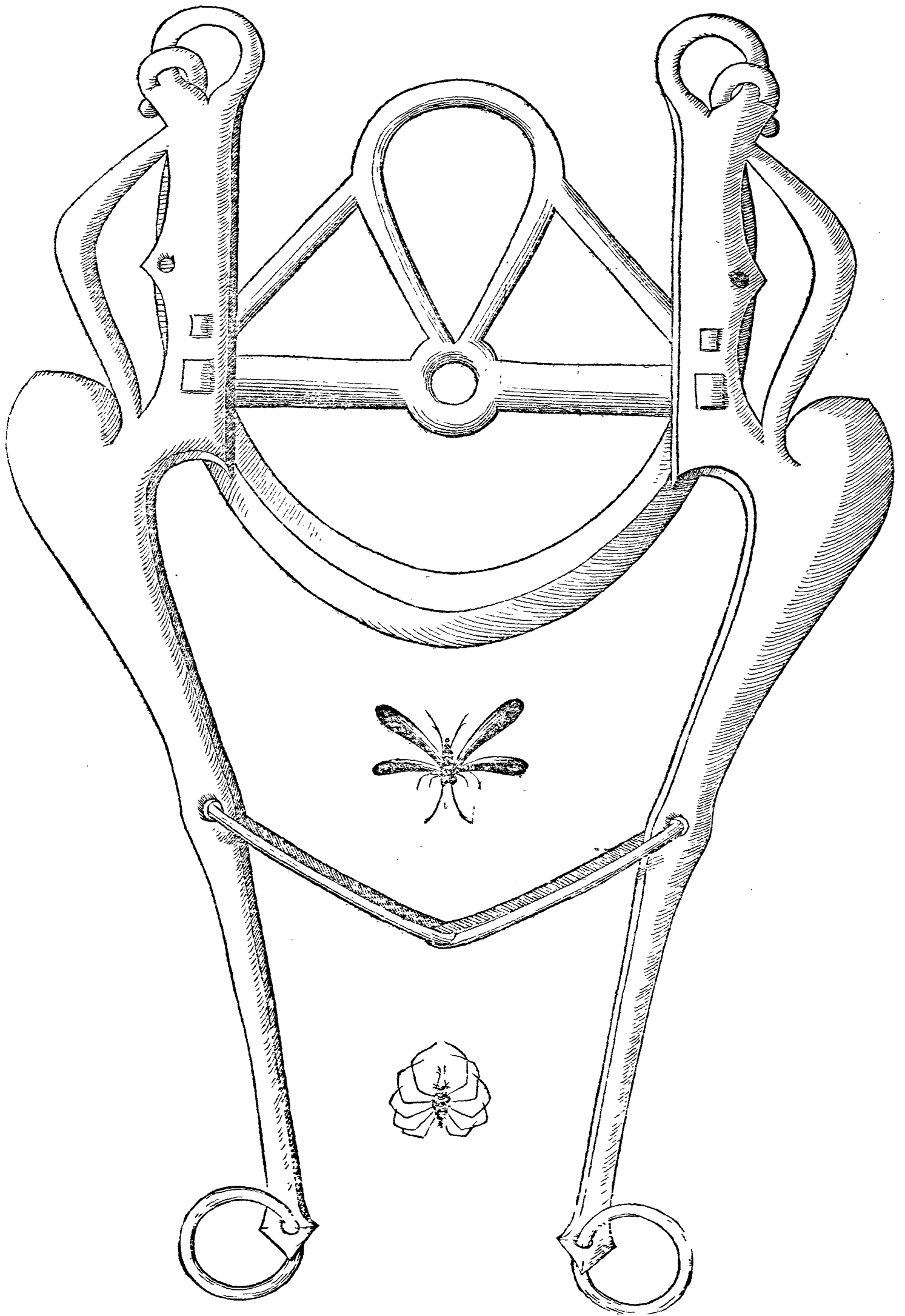

DIVERSE OPINIONI DI ANTICHI, ET MODERNI
professori intorno all'imbrigliare :-

LVNGO farebbe il discorso, s'io voleffi ridurui à memoria l'opinioni de gli antichi professori; alcuni de' quali esercitandosi in quest'arte, volsero con poche lettioni, & briglie gagliarde, castigare, & por su l'anche i loro Caualli; ilche da se solo, senza vera, & continua disciplina, adduceua più tosto offesa alle bocche di quelli, che in essi giustezza alcuna: laonde i moderni, & nostri maestri, hanno con ragione cōtradetto, tenendo che prima si dee con vera dottrina disciplinare il Cauallo, & al fine, con quanto meno ferro si potrà aiutare, & castigare: ilche Io sempre loderei.

Altri moderni, delliquali è la memoria assai fresca, fra quali fu Gio: Antonio Cadamusta, volsero far andare i lor Caualli, di qualsuoglia natura, & età, quasi sempre col cannone; & la cagione era solo per potergli correggere, nel modo che egli v'saua con varij castighi, & diuerse botte di mano; il che nõ gli farebbe perauentura riuscito con briglie di lauoro, volendo il più delle volte porre i suoi Caualli su l'anche, senza adoperar calate; cosa (à mio giuditio) cōtra ogni ragione; & oltre à ciò per alleggerirgli alla mano, tanto nel trotto, quanto nel galoppo, v'saua di dar loro certe faccannate, per così dirle volgarmente, ritirandogli à dietro, tre ò quattro passi: ilche farà sempre impossibile à farsi, senza espresso detrimento delle barre, della barba, & della lingua, & senza gran pericolo, come più volte habbiamo veduto; che in tal caso i Cavalieri, s' hãno tirati i lor Caualli sopra ò disgratiatamente gli han troncata la lingua: oltre, che suole auuenire, che perciò il cauallo si auuilisca, & diuenga timido: Dalche perde l'animo, & gran parte di furia, che potrebbe tenere nel correre; & in ciò il batter della mano, farebbe il meno di quanto potesse fare; anzi per l'assicuramento preso dalla bocca, facilmente si potrebbe porre su la briglia, & in disperatione, & con diuersi motiui: fuggasi adunque tal dottrina, riceuendo però il cannone vero strumento per ammaestrare ogni Cauallo.

Altri han voluto difendere, che con ogni briglia, si possa imbrigliare il cauallo, tenendolo in lena: per laqual cosa, farebbe costretto il padrone, tener il suo Cauallo di continuo nella scuola, p hauerlo in tal modo sempre soggetto, & vbidiente al suo volere.

Altri ancho vogliono à questa età, che con vna sola briglia si possa frenare ogni cauallo, ancorche tenga bisogno di briglia di lauoro, & questo mi pare pur cosa impossibile; conciosiache, come crescono gli anni al cauallo, & ancho le fatiche, così anchora per lo più sogliono cambiare le lor bocche: onde ordinariamente si vede, che spesse volte con diuerse briglie, bisogna rimediare.

Alcuni altri han tenuto per fermo, che le varietà delle imboccature seruano poco; ma io dubito che di esse non habbiano perfetto conoscimento, dicendo, che il tutto consiste nell'aiuto, & varietà delle guardie: questo con quanta ragione possa essere così; facilmente dall' opera delle guardie si conosce, & dal valor dell' imboccatura, essendo gran differenza, tra gli effetti dell' vna, & dell' altra, come à pieno al luogo di ciascuna discorreremo, à quato seruano, & à che tempo, & in che modo bisogna adoperarle: talche in risposta di tãte varie opinioni, dico, che hauendo la natura formate le bocche de' Caualli, l' vna assai differente dall' altra, fu di mistieri, che coloro, che di questo han fatta professione, al tempo antico, diuerse briglie adoperassero, come anche noi in questa età: nondimeno con quelle, che hoggi generalmète si vsano, à pena
possia-

possiamo alcuna volta rimediare alle loro necessità; anzi ne sono state sempre inuentate da particolari, hor d'vna maniera, & hor d'vn'altra, per poter bene imbrigliare, & ciò si conosce esser vero dall'infinite briglie, che hoggi da tutti variatamēte si adoperano, & però difficilissima cosa farà, che con la mano, ò con la lena, assolutamente ò con vna sola briglia, ò vero con l'aiuto solo delle guardie si possa perfettamente bene imbrigliare. Non vorrei io però, che per questo mio ragionamento, alcuno si persuadesse, che per frenar bene vn Cauallo bisognasse vn centinaio di briglie: ma ben mi dichiaro, che queste varietà, & quantità di esse, tutte potranno in vn tempo seruire, quando si farà perfetta elezione di ciascuna di quelle, & non si applicheràno à modo d'indouinare; ma con arte, giuditio, speriēza, & à tēpo, considerando, che più sono le diuerse qualità di bocche, che non sono le spetie di freni: Et perciò si douerà eleggere di quella quantità, quell'vna sola, che più appropriata le starà, douēdo il Caualiere da quella, che terrà il Cauallo in bocca, giudicare il suo bisogno: & prouata che gli hauerà la prima, & conosciuto, hauer con quella guadagnata forse alcuna cosa; dico che alla seconda, farà suo vero obbligo rimediare al bisogno del Cauallo; altramēte farebbe confusione; cagione di maggior tormento, & assicuramēto di bocca; Et al fine, vn indouinare, più che modo d'imbrigliare. Et essendosi già per varie opinioni conchiuso, che la briglia è il vero timone che guida questa tanta machina, cioè ingegnato mi sono, chiarirla, in modo che ciascuno la capisca, per comodità di chi hauerà ad ordinarla, & di chi hauerà à laorarla anchora, così come per ordine si vedrà; prima per la cognitione che si dà de i pezzi della guardia, nominati, & cōpartiti con ogni proportionē, & appresso poi, per mezzo d'vna vera regola, con giustezza, & limitata misura.

DISCORSO SOPRA TVTTI I PEZZI,
& nomi della guardia :-

IL Caualiere che imbrigliar vorrà il suo Cauallo è obligato far elezione di tre cose principali, applicandole con molto riguardo. La prima sia la guardia proportionata, & corrispondente alla sua taglia, & alla qualità del collo. La seconda, la imboccatura conforme al bisogno della bocca, & della natura di essa: & finalmente il barbazzale, secondo il merito della barba: Et essendo la guardia principio di questa elezione, di essa tratteremo prima, dicēdo in che modo la maggior parte dell'opera, & castigo dell'imboccatura dipēde dall'aiuto della guardia, & quella è che più dell'altre gira, & gouerna il Cauallo, & forse è così detta, pche guarda, & mantiene tutto il moto, & lauoro dell'imboccatura; & pche nell'imbrigliare che si fa del Cauallo, si deuē consider prima (se possibil sia) di rimediare con le parti estrinseche, della briglia, che sono quelle che fuor della bocca operano, con minor trauglio del Cauallo, come è il barbazzale, & la guardia, & nō potēdosi con questi, allhora potrà il Caualiere seruirsi con buon giuditio, del castigo dell'imboccatura, col meno ferro possibile; p tanto mi è parso produrui prima vn'anatomia della guardia, con quelle ragioni, che dal mio giuditio, & dalla lunga speriēza hò raccolte, lasciandoui nel principio impressi nella memoria tutti i nomi de' suoi mēbri, cioè de' pezzi che formano il suo corpo, come nel suo titolo hauete letti, accioche nel disputare, che appresso si farà degli effetti di ciascuno di essi, senza pensare vno, per vn'altro, possiate facilmente intendere di qual si ragiona, & accioche sappiate, che non tutti fanno vn medesimo effetto vi dico, che alcuni di essi operano, altri sustentano, & accōpagnano gli effetti della guardia, & altri seruono solo per ornamento, & proportionē del suo corpo.

DISE-

DISEGNO CON LI NOMI DI TUTTI I PEZZI DELLA guardia, compartita con i suoi termini, nel modo, che quì in Regno si dicono, & come differentemente per l'altre parti d'Italia si nominano.



	IN REGNO	IN LOMBARDIA
	Occhio	Occhio, & gouerno del barbazzale
	Incastro	Occhio della imbocatura
	Archetto	Volta della imbocatura
	Bastone	Gouerno
	Pettene	Barbetta
	Tondo	Volta di sopra, mezo tondo, e meza lunetta.
	Ginocchio	Scartatura, & spalla
	Corpo della guardia	
	Fiore	Fiore
	Pedicino	Tornetto
	Armatura	Armatura

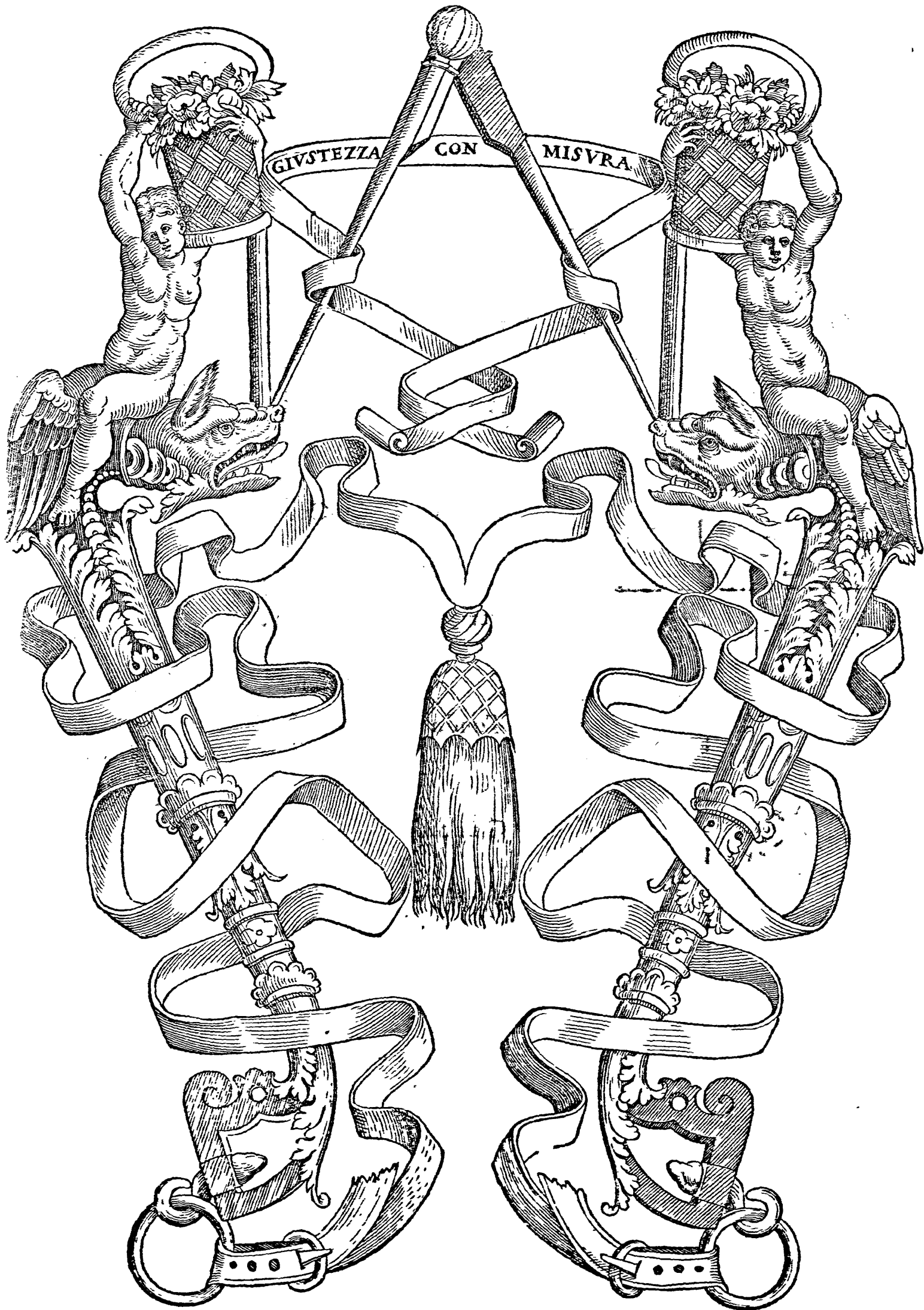

MISVRA DELLA GVARDA CON LI NOMI
di tutti i suoi pezzi :-

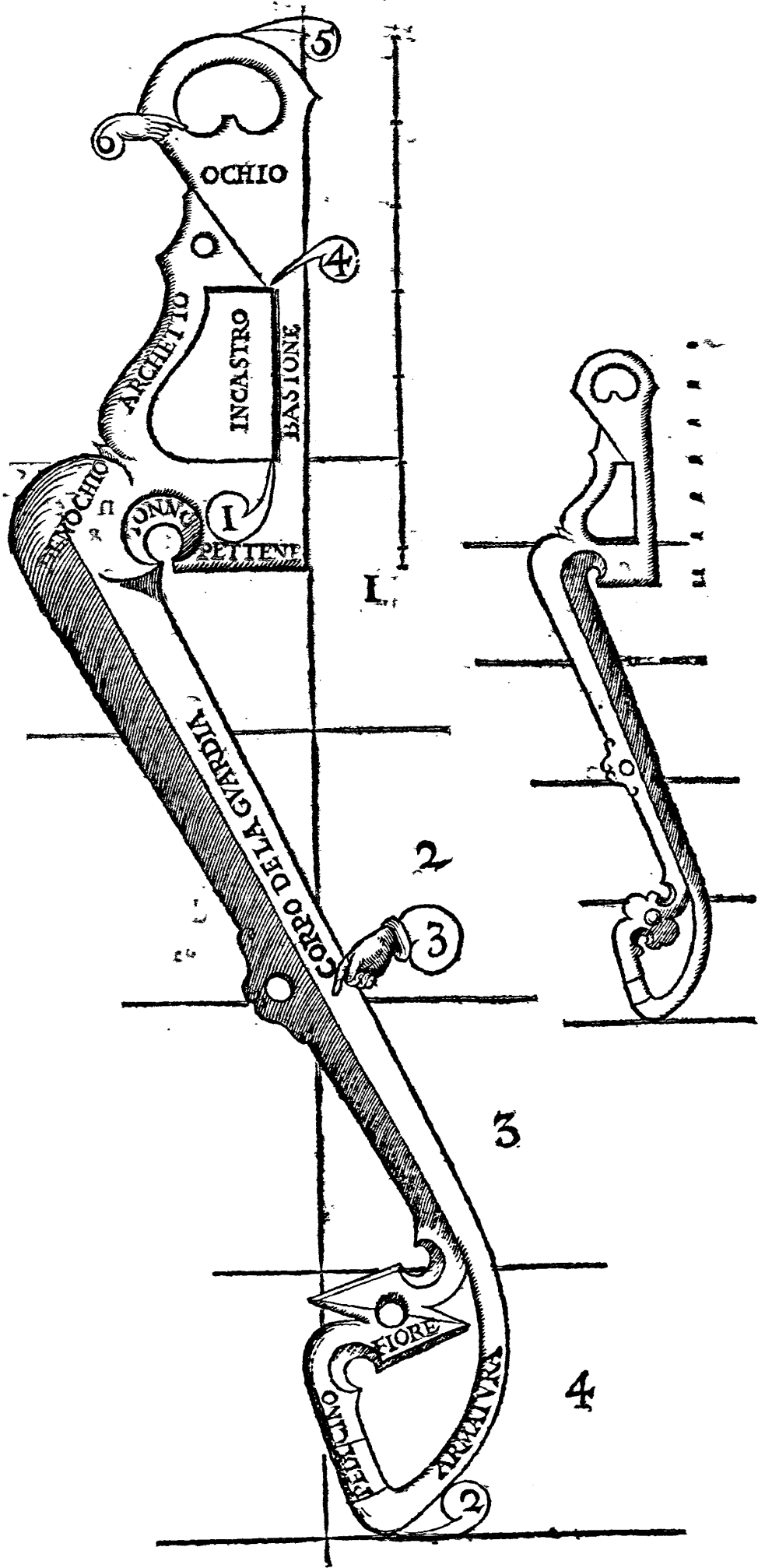

DISCORSI DELL'OCCHIO DELLA BRIGLIA,
& misura di quello, & della guardia, donde mostreremo,
che il tutto dipenda.



LRIMA che si entri in sì pericolosa battaglia, sia di mistiere, acciò che sia il campo sicuro a' soldati veterani, & a' giouani, che senza offuscarfi entrino sicuramente con isperanza di riportarne con infinito piacere la palma, conoscèdo da questo mio scritto, & miei disegni, nò pur quello, che à loro vtilità potrà venire, ma anche in beneficio de' Caualli: perciò non mi è parso cosa meno degna, che necessaria, il ritrouar il modo di poter conoscere la vera, & giusta misura dell'occhio della briglia; còciossiacosà, che il principio della guardia sia l'occhio, & volendone particolarmente ragionare, debbo da quello incominciare: ma cercàdo quel che gli altri di ciò habbiano scritto, non essendo io mai stato troppo appassionato partigiano della mia opinione; considerando quanto breuemente il Grisone ne tratti à car. 56. nel suo terzo libro stampato in Napoli, & à car. 65. nell'altro ricorretto in Venetia; perche mi pareua poter còtradire all'effetto dell'occhio, quando sarà alto, & quando basso, come particolarmente intenderete; mi parue (prima che uscissi in campo) comunicare questo mio pensiero, & riporlo al còmune giuditio de' veri amici; Cauallieri esperti, & esercitati in tal mistiere: onde ne discorsi vn giorno col Sig. Alfonso di Ruggiero, & col Sig. Gio. Battista Pignatello, come maestri principali in questa professione, & anco col Sig. Marchese di Sant'Eramo, col Sig. Giulio Guindazzo, & Michele Coscia a' quali, & altri, proposi quel che con attenzione intenderete.

Parlando il Sig. Federico nel luogo detto, dell'occhio, & volendo dir l'effetto che faccia, alto, ò basso, & poi mostrarci nello stesso tempo la misura di quello, lo produce in vn modo, & con tanta breuità, che à mio parere, non sò come da tutti s'intenda, & scriue queste formate parole. Dichiario anchora, che l'occhio della briglia, essendo alto rilcua la testa, & il collo del Cauallo: & poi seguita, dicèdo, che loderebbe molto la via del mezzo, & questo fa senza dichiarazione alcuna, ma seguita, che non sia troppo alto, ne troppo basso, ma commune.

Senza mostrar ancho qual sia quest'altezza, ò bassezza, ma soggiunge conchiudendo che sia giusta, secono conuiene alla proportione della briglia, & questo è quanto non han voluto, non dirò potuto, notificarci, ma à mio parere dubiosamente ragionato.

Proposto questo per chiarirmi, accioche facilmente ciascuno mi possa intendere, che altro p' hora non desidero; proposi anch' il mio parere, che l'occhio alto della briglia, non possa alzar la testa, anzi la riduca sotto, per le ragioni, che à car. 34. si diranno, & che il basso, non possa metter sotto, ma che più tosto conduchi la testa in fuori, come similmente per ragione sufficiente al suo capitolo dell'occhio basso à car. 34. si proua, ilche hora si lascia, per procedere ordinatamente, & senza confusione.

Proposi anchora, che mètre il Sig. Federico intendea dichiarar questa altezza, & bassezza d'occhio, faceua molti effetti; Et dicendo manifestamente che poteua esser così; doueua soggiungerui la ragione, ma diceua poi, che desideraua più tosto la via del mezzo; ilche (per quanto io mi stimi) mai si potrà intendere da persona alcuna, se non saperà, quanto debba esser l'altezza; come per esempio; se non mi si dichiara, che

vn cotal bastone, sia dieci palmi, come saprò mai, che il centro ò mità di quello sia palmi cinque? Et questo pensò egli dichiararci, con dir solamente, che nõ fosse troppo alto, ne troppo basso, senza farli altramente intendere quanta sia questa altezza, dicendo, che debba esser commune.

Ma perche al fine vuole che sia giusto, secondo conuiene alla proportionione della briglia, cioè della guardia, che dourebbe dire, nõ essendo però costretto da necessitá, questo è quello, che à me più fodsifá, & pretendo dar à conoscere.

I detti Cauallieri votarono in modo, che fecero buona la mia propostá, del metter sotto, & cauar fuori la testa, delche si tratterà nel detto luogo: Ma il Sig. Gio. Battista finalmente mi disse, che s'io haueffi ritrouato, quanto veramente fuisse stata la giusta altezza dell'occhio, sarebbe stato grandissima importanza; percioche da quella poi facilmente si haurebbe potuto discernere, quando l'occhio haueffe tenuto dell'alto, & quando del basso, & che consequentemente si haurebbe potuto poi vn tal parere, con manifeste ragioni difendere, come intenderete.

Hora dico, che volendo il Caualiere ordinar la briglia, per il suo Cauallo; quattro cose sono necessarie, per quel che alla guardia si appartiene (che poi piú appresso discorreremo della imbocatura). Prima farà la lunghezza, poi la gagliardezza, la maniera del fiore; & l'altezza dell'occhio, delquale, hora tratteremo, secondo la nostra promessa; dichiarando, che così come il Caualiere, volèdo ordinare la briglia, toglie la misura della sua guardia dal suo debito, & ordinario luogo, che è da sotto l'incastro per infino al pedicino, come vi dimostra, la prima, & secoda mano, nel passato disegno à car. 19. così ancora, senza apportarui altra incommodità, ne altra nuova misura, hò voluto che da quell'istessa dipenda il tutto, & con tal sicurtá, qual spero, che debba trouarsi.

Potrete dunque (tolta che hauerete la misura della guardia dall'incastro da basso, come hò detto, & come dalla figura vi si mostra) togliere la mità da quella, nel modo che v'ingegna la terza, & seconda mano: come per esemplo, se la guardia fusse vn palmo da quel luogo dell'incastro à basso, mezo palmo rimarrà la parte, che ne torrete, laqual compartita poi in sei altre parti, & vn quarto, come da vna linea nel disegno della guardia à car. 19. si conosçe; ne applicharete tre parti all'occhio, donde addita la quarta mano, infino alla quinta, due altre ne darete all'incastro, donde vi fa segno la prima mano, infino alla quarta, & l'ultima parte, & vn quarto che vi rimane, la darete al pettine, come v'ingegna la prima mano, infino alla fine di quello, ilche tutto trouarete nella sopradetta guardia à car. 19. come ho detto.

Et volendo io hora conchiudere, & comunicare à tutti il mio pensiero, vi dirò, che la vera, & giusta misura dell'altezza dell'occhio, sia quella che proportionatissimamente corrisponde à tutto il rimanente della guardia: io sò che alcuno dirà, di nõ intendermi: Mi dichiaro, che quello s'intenda essere, quando composta, & terminata haurete questa giustezza ò altezza d'occhio, con quelle tre parti, che pur dianzi vi dissi, & allhora si potrà dire, che l'occhio non sia alto, ne basso, ma commune, come il Grifone và discorrendo, & poi quando passerete, ò scemerete il segno delle tre parti, allhora si conoscerà che habbia dell'alto ò del basso: & ciò farà, quando costretti sarete dalla necessitá, come parimente dice il Grifone; Perlaqual cosa conchiudo, che ogni volta che l'occhio terrà piú di quelle tre parti già dette, allhora partecipará dell'alto: & farà quello effetto, che intèderete à car. 34. nel capitolo dell'occhio alto: quando farà poi meno di quelle, allhora hauerà del basso, & operará contrario effetto, che similmente trouarete à car. 34. nel capitolo dell'occhio basso.

Et

Et auertasi che quelle tre parti, lequali hò detto douersi dare all'occhio della briglia, come dalla quarta, infino alla quinta mano vi si dimostra, sia solo, per quel che tocca alla proportione della guardia: Ma ragionandosi di quel che appartiene al lauoro, & effetto dell'occhio, si hà da intédere, che sia dalla quarta, infino alla sesta mano che è doue gli vncini, & esse si legano, & donde il lauoro del barbazale nasce; & al fine, accioche manifestamente si conosca che questa regola sia perfettissima nõ che sicura; mi riman solo à palesarui che volendo il Caualiere disegnare vna guardia, solo per suo gusto, non già per imbrigliare Cauallo, perche sarebbe allhora per necessitá costretto à cauarla dalla mitá di quella lunghezza di guardia che vorrebbe adoperare, per caminare con quella misura, & proportione, che vi ho tanto chiaramente prodotta, accioche si conosca, che ella sia con vera ragione fondata: voglio che possa egli liberamente incominciarla, non solo da basso, cioe da quella mitá della guardia, come si è detto, ma di sopra dico, dell'occhio, & farebbe à questo modo. Formato chauerà l'occhio, in quel modo, & di quella grandezza che à lui parerà, vò che lo riparta in tre parti, donde vi fa segno la quarta, & quinta mano à car. 19. & che poi n'habbia à dar due altre simili all'incastro, ilche vi si mostra dalla prima, & quarta mano; & al fine vn'altra al pettine, aggiungendoui di più, come farebbe la quarta parte d'vna di queste: laqual cosa hauendo bene aggiustata, per formar poi la guardia, gli darete tanto di lunghezza di sotto l'incastro, infino al basso, al fine del pedicino (come vi dimostra la seconda mano, infino alla prima nello stesso disegno) quanto farà due volte quel che v'infegnerà la prima, & quinta mano nell'istessa figura, & se ne vederà nascere quella vera misura, & proportionata corrispondéza di guardia che à tutto il rimanente che hauerà già disegnato, si richiederà.

Di questa mia fatica, nascono à mio giuditio tre cose: La prima che facilmente si conosca quale, & quanta sia la vera, & giusta misura dell'occhio, acciò che da quello poi si conosca, la sua più, & meno altezza, come si è detto; & con ciò si è chiarito, quel che il Grifone dice, senza diffonderfi, ne apportarui ragione alcuna, anzi còsfatamente. Oltreche si è dimostrato, come s'intenda quella parola d'esser costretto da necessitá: Dalche s'intéde similmente ciò che Fiasco dice à car. 17. cap. 22. sopra dell'occhio, laqual cosa chiaramente si discerne, nel capitolo dell'occhio alto.

L'altra è, che facilmente ciascuno potrà per vero termine di misura, ordinare vna briglia al maestro, nelche negar non mi si può, che infín ad hoggi non si sia caminato à caso da'brigliari, iquali se nel mestiere loro s'affaticassero per ragione, & laorassero con la vera misura che à tutta la proportione della guardia si conuiene, chiaro è, che molti più, & assai migliori artefici farebbono di quelli che hoggi sono nel mondo; fra quali bene spesso si troua chi intende vna cosa per vn'altra: colpa di coloro, che ordinando la briglia, aspettano che parli il maestro prima; dalche chiaramente si scorge, quanto poco n'intendono, & conoscano alcuni che di ciò fanno professione, tenendo le loro speranze nel maestro, che mai non ne saperà più di quello, che prima impresso per auentura se n'haurà nella mente: essendo cosa chiarissima che quello solo essi bene intendono, & imparano, che da vno esperto Cauallerizzo sia loro dimostrato, & insegnato; in modo adunque che potendosi hora laorare per ragione, se ne potrà trarre maggior giustezza; cagion nõ solo di miglior opera, ma che miglior effetto ne risulta.

La terza, & vltima sarà, che ciascuno che vorrà disegnare vna guardia p ragione, & misura, potrà efeguirlo, cò molta sua facilità, & ageuolezza, se pur accòmodar si saprà il Lapis ò il piombo nella mano: Hor questo è quanto hò pensato di fare, con la maggior diligenza, che à me sia possibile, & credo fin quì hauermi molto ben chiarito à

tutti,

tutti, senza Matematica, & senza chimere ò delicatezze d'ingegno, come alcuni dicono, i quali non bene instrutti, nè intendenti di disegno, vogliono che questa misura, & Anotomia della briglia sia di poco profitto; seruirà adunque per coloro che haueranno giuditio, non pur gusto di parola in pratica, dalche facilmete potranno conoscer la verità, & l'effetto che nè nasce; & per altri, accioche veggano, & intendano, quello che infino à quest'hora, inteso, & conosciuto non hanno: Ne si marauigli alcuno, se nel misurar che si fa di questa nostra misura, si ritrouasse il Caualiere, alquanto fuor di quella, che più esser non potrebbe, che la grossezza d'vna linea, poco più ò meno; essendo impossibile, che per molta diligéza che ci si vfi nello stampar di quella, douendosi prima bagnar la carta, & poi con quella stessa comodità imprimerla; rasciugandosi poi, non si ritiri alquanto, ilche cagionerà alcuna variatione: Deue esser di molta escusatione anchora, lo stampar che si fa in queste figure, che sia prima il rosso, & poi sopra di quello ripor l'altra stampa del negro, cose che malageuolmente si possono tanto giustamente affrontare, che per le già dette cagioni, nõ ne auuenga qualche scintilla almeno di discompostura; laqual consideratione si lascia all' arbitrio, & intelletto del lettore: Ma io afficuro ciascuno, che esser non potrà giamai di tanto momento, che possa alterare, ne sproportionare l'esecutione del disegno ò misura di quello, ne anche alterar lo scritto, nè l'Autore.



PRIMO QVATRO



H Ora per saper applicare i seguēti quadri alla guardia, che disegnerete, preparato già il Lapis (che è miglior del piombo) & il compasso, leggerete prima lo scritto del seguente secondo quadro, disegnando nella maniera, che in esso si vede, & si legge: Similmente giungendo al terzo, lo disegnerete nello stesso modo. Appresso farete il quarto, & così seguitando di quadro, in quadro, andate riducendo à fine la vostra guardia, & torrete le misure dal disegno stesso che farete; ma nel modo che i quadri vi mostrano.

SECONDO QVATRO

V Olendo hora incominciare à disegnare la guardia, potrete imprimere le sei parti, & vn quarto, diuise in otto punti, come si veggono: Di queste sei parti, & vn quarto, haueate già fatto, che tre se ne torranno per l'occhio; due altre, faranno l'incastro; & l'ultima e'l quarto che vi auanza, seruiranno per formar il pettine: Ponete poi la punta del compasso, al secondo punto di sopra; & con l'altra punta girandolo, formerete vn punto per banda à modo di croce, come si vede.

TERZO QVATRO



F Atti che hauerete que' due punti à modo d'vna croce vualmente posti, senza muouere l'vna punta del compasso dal secondo punto di mezzo, girando poi con l'altra, andate formando la linea di sopra della volta dell'occhio, laqual dimostra la mano: Ciò fatto stringerete vn poco il compasso, & girandolo nello stesso modo, formerete la linea di sotto, non passando più che l'altra di sopra, dall'vna punta all'altra dell'occhio, cioè di que' due punti della croce; & quel poco di luogo che resta à chiudersi, riducafi nel miglior modo, come si vede infino al punto di mezzo senza compasso, ma solo col Lapis, & col giuditio.

QUARTO QUATRO

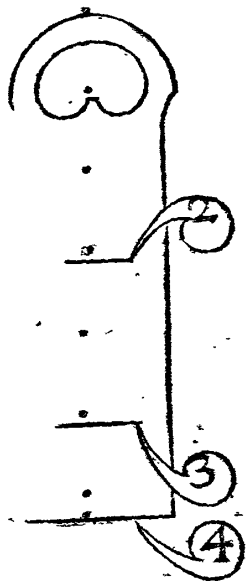

QUINTO QUATRO

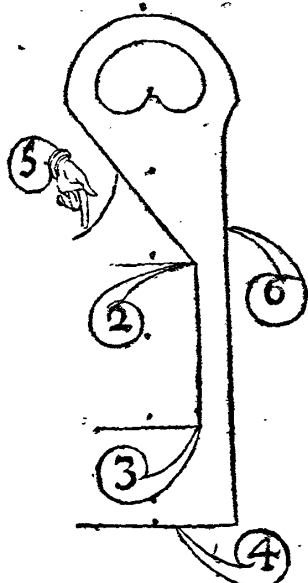

SESTO QUATRO

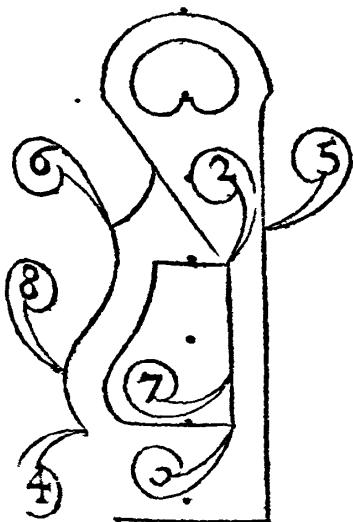

Tirate hora vna linea diritta, incominciando dalla punta dell'occhio, ma dateli prima quel poco di garbo nella sua pūta, come si mostra, & poi dirittamente la tirerete infino al paro dell'ultimo punto, doue si termina il pettine, come vi mostra la 4. mano: Fatto questo attrauerfarete poi vn tanto di linea, come vedete, infino doue la seconda mano vi fa segno, che farà per sopra il quarto punto, che inchiude le tre parti dell'occhio: tirate poi vn'altra linea per sopra il sexto pūto dell'incastro, doue la 3. mano vi dimostra, & all'ultimo vn'altra linea, che farà il pettine, come la 4. mano vi mostra; Auertendo che queste tre parti, che all'occhio s'applicano, lequali diuise sono in quattro punti, sono per la sua proportionione solo, accioche corrisponda à tutto il rimanente della guardia, come si è detto, ma per quel che tocca all'opera, & effetto di quello, intédasi che farà solo da quel luogo, doue l'uncino del barbazzale si attacca, & di là dico che si termina, & si diuide la vera altezza, & bassezza dell'occhio, come più volte si è detto.

Per finir l'occhio con la sua vera giustezza; tirate vna riga dall'altra punta dell'occhio, infino al luogo, doue la seconda mano v'infegna; poi tirate vna linea di là doue vi mostra la 2. mano infino alla 3. che farà per formare il bastone, nè lascierete à questo tépo, di non tirare, & formare la testa dell'Archetto, che è quel che segnalato stà dalla 5. mano, togliendolo alquāt o più alto del terzo punto dell'occhio, misurando dalla cima di quello, & fate che finisca doue vi mostra la 5. mano al diritto, ne più alto, ne più basso del segno della 6. mano, & che vada à finire tanto distante dalla sesta mano alla quinta; quanto farà la mità di quello, che è segnalato dalla 4. mano, infino alla seconda.

Volendo disegnare l'Archetto, togliete la misura, per quanto vi mostra la 3. mano, infino alla seconda, & fate che tanto sia dalla linea di dētro al bastone doue vi addita la 7. mano, infino alla linea di fuori dell'Archetto, laqual vi dimostra la 8. mano. Auertēdo ui, che la volta dell'Archetto, cioè fine, ò coda di esso, laquale la 4. mano v'infegna hà à finir tanto lontano dalla 3. mano, quanto farà dalla sesta mano, alla quinta: Ne fate che quella volta dell'Archetto, si doni, ne più in alto, ne più à basso, che doue la 8. mano vi accenna, che farebbe di molta sproportione.

S' TIMO C' A RO

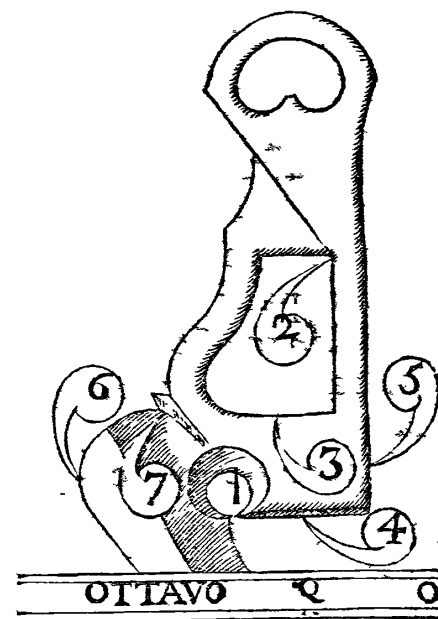

OTTAVO

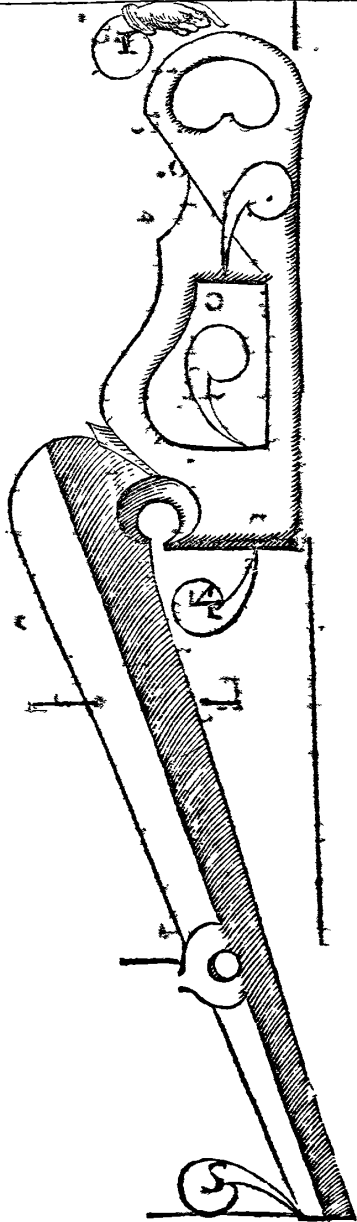

Volendo poi prèder la volta del ginocchio, principio d'ogni sua fiacchezza ò gagliardezza, tolgasi la misura, dalla 4. mano, infino alla 2. & tanto sia dalla linea del pettine, doue mostra la 5. mano, infino alla volta del ginocchio, laquale infegna la 6. mano, & per poter darle maggior proportione, le darete, tanto di più della detta misura, quanto vn grosso spago: Terminata che si farà questa misura, hauendo à tirare poi la volta del ginocchio, prenderete la metà di detta misura, come si vede, & farete che nel mezo si stápi il tondo, (così detto) prima che diate la volta del ginocchio, che così con facilità, e talhor con maggior giustezza, & minor fatica la darete; Auifandoui che il principio di esso, ilqual v'infegna la 7. mano, si tolga al paro della linea di sotto, l'incastro, laqual vi mostra la 3. mano, la cagion delche ampiaméte intenderete nel capit. del ginocchio à car. 37.

Volendofi dar fine à questa vostra guardia, si farà vna linea diritta, dalla cima dell'occhio à basso, come si vede, per laqual vi saperete regolare, quanta gagliardezza, ò fiacchezza, le vorrete dare, quanto più la tirerete auanti di detta linea, tanto più gagliarda farà, & quanto più la lascierete addietro, tanto più farà debole.

Se vorrete appresso tirar la guardia, douete cōsiderar bene, doue hauerà à finire, & quanto hauerà ad esser lunga; ilche si farà, toglièdo la misura del disegno stesso che fate, misurádo da sotto il pettine, alla cima dell'occhio, ilche vi dimostra la 4. mano, infino alla prima, & due volte tanto fate che sia dalla 3. donde la misura, ordinariamente si toglie, infino alla fine di essa, come dalla 3. alla 7. mano si vede: Tolta questa misura, fateci vn poco di linea, come qui si scorge, sotto della 7. mano, & sarà p segno che nō si passi più ne che sia meno; Ripartirete poi in 4. parti tutta la misura della guardia, come farebbe dalla 3. mano infino alla 7. & farete, che tre parti ne rimangano alla guardia per ridurta al termine che si vede; infino alla quinta mano, & l'altra quarta parte, sarà per comporne il fiore, come si scorge.

La misura del fiore, fate che sia tanto, quanto sarà l'altezza dello stesso incastro, che disegnate, & tolta che sarà, come dalla 3. infino alla 2. mano, vi si mostra, porrete poi l'vna punta del cōpasso, doue vi segna la 5. mano, & l'altra punta alla 6. girate poi il cōpasso, & segnalate vn'altro punto p lo pedicino, doue vi mostra la 7. mano, senza passar la linea di sotto; con auertimento che volendo lasciar il pedicino più addietro p indebolir la guardia bisognerà p non passar la linea di sotto, p la punta del cōpasso, poco più addietro della 6. mano, & per ingagliardirla, poco più oltre, tenèdo ferma l'altra punta sopra la 5. mano con laqual punta, passerete poi alla 7. mano, tenendo ferma l'altra sopra il punto della 6. mano, & farà per segnalare, il luogo del pedicino.

NONO QVATRO

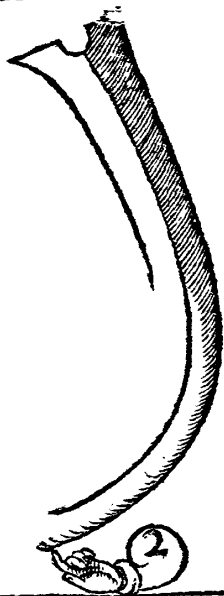

DECIMO QVATRO

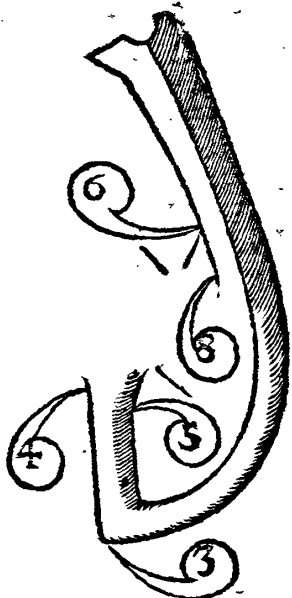

VI DECIMO QVATRO

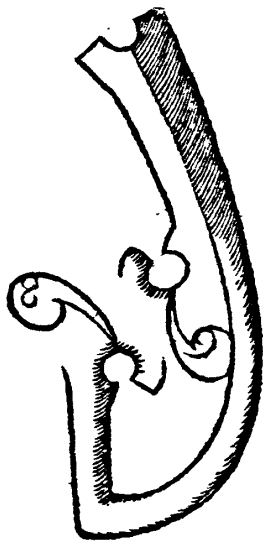

PEr comporre l'armatura del fiore, delquale tratteremo à car. 40. tirerete queste due linee conducendole infino al punto della seconda mano, lasciàdo quella linea dentro vn poco più corta di quella di sotto lequali seruiranno per attaccarsi il pedicino.

TOglierete poi la misura dell'altezza dello stesso incastro, che disegnate, & tanto fate che sia la linea di fuori del pedicino, che vien dimostrato dalla terza, & quarta mano, & poi quanto farà la metà di essa, tanto fate che sia la linea dentro, laquale v'insegna la quinta mano, laquale tirata à questo modo, ne togliere te poi ancho la metà di essa, & tanto fate che sia dalla ottaua infino alla sesta mano; Porrete poi la riga che tocchi la punta della linea della quinta mano, & che corrisponda alla sesta, & datici quel poco di tratto, che iui si vede, ilquale sia per la metà di quello che mostra l'ottaua, & sesta mano; con auertire, che quel poco di tratto, che quì tra la sesta, & ottaua mano si vede, non bisogna lasciaruelo, come nel seguente quadro si può conoscere, & questo si lascierà, con non coprire d'inchostro, quel poco che vi hò detto.

IN questo vndecimo quadro dirò solo, che à similitudine del disegno che si vede, tirerete queste due lunette, del modo che vi si mostra dalla ottaua, & nona mano, più, & meno corrispondente al disegno che fate: Alche altra misura non vi posso proporre, che il giuditio vostro stesso.

 DVODECIMO QUATRO

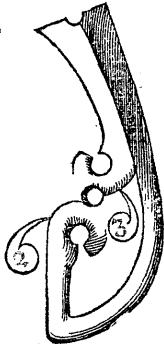

LA figura del presente quadro; solo vi dinota, che douete tirare quel poco di volta che v'accenna la seconda mano, voltandola per sopra la lunetta in quel modo, che lo stesso disegno vi mostra, & così quella della terza mano per sotto l'altra lunetta: Auertēdo che le punte di queste due linee, dopoi tirate rimāgano tanto distanti l'vna dall'altra, che vi si possa nel mezo disegnare il buco, ò pertugio del Buzonetto, doue si lega la catenella di basso.

 TREDECIMO QUATRO



DA quest'vltimo quadro si prende la conclusione del fiore, dādo fine à tutta la guardia, & sarà con tirarci queste due vltime linee tonde, lequali potrete far come vorrete, diritte ò tonde, come meglio vi parranno, incominciando sempre con l'ordine detto di quelle tre punte, che dalla quinta, sesta, & settima mano vi si dimostrano nel primo quadro del fiore, ricordādo ui sempre, che dallo stesso incastro che starete disegnando, si prenderà la misura di esso, onde il tutto dipende.



PRIMO

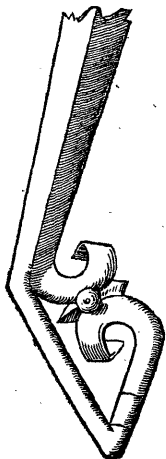

SECONDO

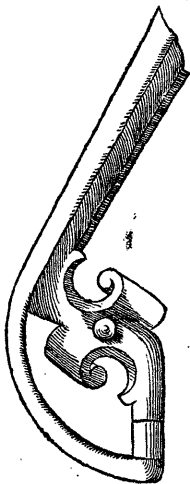

TERZO

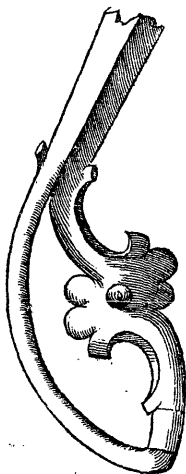

HO voluto anchora produrui, questi tre modi di fiori, per dimostrarui, che di ogni maniera se ne possono formare, de' quali se ben i due primi paiono differenti da quello della passata misura; sono similmente formati con la stessa regola de' tre punti già detti, che nell'ottauo quadro s'insegnano. Il terzo è chiamato fiore à meza volta, che fà diuerso effetto: delquale tratterò à car. 38. al suo luogo, & nel formarlo si hà da offeruar altro modo di quel che si tiene nel fiore di volta intiera, ò vero di tutta volta, come altri lo chiamano: di cui si tratta anco à car. 38. la regola dunque di quel fiore à meza volta, & insieme la sua misura, si torrà da quella che quì appresso vederete in vna guardia col fiore à meza volta ripartito. Ricordandoui, che quanto si è ragionato, & si ragiona sopra della passata misura, & delle seguèti, circa le misure, tutte si han da pigliate dall'istesso disegno che farete, & se ben vi si nominano i numeri, & le mani delle figure quì impresse, sono per insegnarui il luogo, onde ciascuna linea si prende, & il modo di tirarla: Perciò nõ vorrei che v'imaginasti forse, che si douessero prèder da i quadri stessi, pche non vi riuscirebbe, & v'assicuro che nõ occorrea mai prèder misura di pezzo niuno di quilli che allhora disegnarate, & che in quel tẽpo nel vostro disegno stesso che starete formando non gli habbiate tirati, & compiti.

Hauendoui già dimostrato per questa Anotomia per quadro, in che maniera nasce dalla metà della guardia, la misura, & la proportione di tutto il suo rimanète: dalche si è veduto apertamente qual'è la vera giustezza dell'occhio che più importaua, & insieme n'è rimasta vna regola perfettissima, & facile da poterli disegnar vna guardia, etianndo da coloro, che mai in tal professione non si adoperarono. Mi resta adunque solo à dimostrarui, come debba farsi, quando altri volessè disegnar vna guardia, nõ già per imbrigliare Cauallo, ma per suo diletto, & non volessi valerli della regola detta, della metà della guardia: Onde per farui conoscer che ella è fondata con vera ragione, voglio ch'egli liberamente possa incominciarla, non solo da basso, cioè dalla guardia, come detta regola v'insegna, ma da alto, cioè dall'occhio, & formando quel grande ò picciolo, comunque gli piacerà si trouerà al fine, giusto, alle misure, conforme alla prima regola, seguendo il modo, che appresso s'intenderà.

S E-

DI PIR R' ANTONIO
SECONDA MISVRA PER QUELLO CHE TOCCA
al fiore di meza volta:-

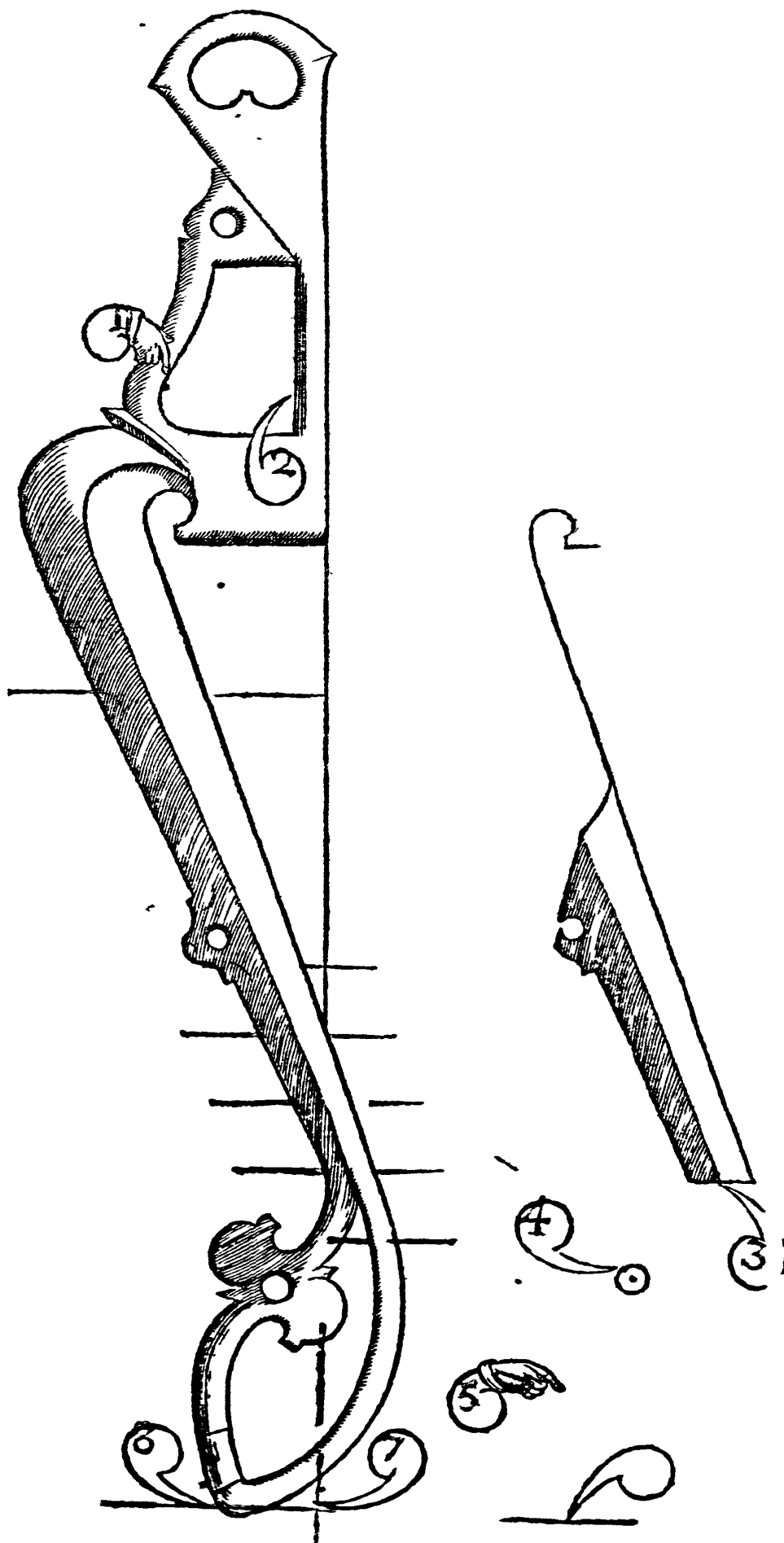

PER disegnare il fiore di meza volta, che differentemēte si termina dall'altro; in questo modo farete: (auertēdo che li numeri di fuora dinotano le 4. parti della guardia, & li numeri di dētro sono delle linee) Condotta che farà la guardia alla quarta linea della sua terza parte, toglierete la misura del bastone all'Archetto, che è dalla prima alla secōda mano, & quāto farà detto spatio, tanto farete che sia la distāza di quel luogo della guardia, ilqual dalla terza mano s'insegna, infin'al buco del buzonetto, doue si lega la catenetta di basso, nel luogo che la quarta mano vi dimostra, & con la stessa misura andarete ancho formando i due altri pūti, i quali si dimostrano, dalla quinta, & sesta mano.

Auertēdo, che con questo vltimo punto, ilqual vi si dimostra dalla sesta mano, si dà la fine comunque vorrete alla vostra guardia; come farebbe à dire, quanto più l'andarete accostando alla linea diritta, come dalla settima mano vi si mostra, tanto più l'andarete ingagliardendo, & per oppposito farà il cōtrario: Quinci adūque potrete scorgere, doue necessariamente hauete à collocar l'vltimo punto, che è doue finisce la guardia, ilche dalla ottaua mano vi vien insegnato.

PRIMO QUATRO

POsti che hauerete i quattro punti ne' loro debiti luoghi, seguitere, come facilmente in questo quadro si scorge, tirando vna linea per sopra i detti pùti nel modo, che qui si vede, incominciando dal segno della prima mano, in fine all'vltimo punto fine del pedicino, doue la seconda mano vi dimostra.

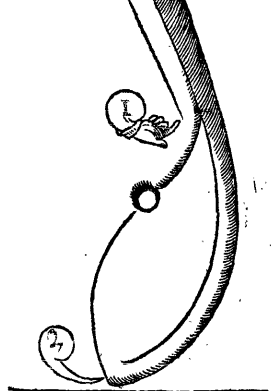

SECONDO QUATRO

IN questo secondo quadro, auertirete di tirar quella linea della guardia, che sola è rimasta, doue la prima mano del primo quadro v'insegna, & la tirerete nel modo, che dalla terza mano in questo secondo quadro si dimostra, dalchè ne viene composta la lunetta del fiore, così detta, & il simile si farà nella linea del Pedicino, per dentro il fiore, doue la quarta mano vi fa segno.

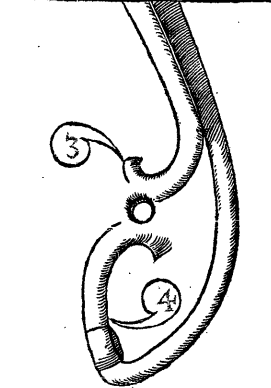

TERZO QUATRO

SOpra di questo terzo quadro, nõ mi occorre dir'altro, poiche dalla figura del primo, & del secondo facilmente si ha potuto, & può comprendere il tutto: sol che per compire il fiore, si ha da tirar quella linea meza tonda di là, doue mostra la quinta mano, infino al luogo del bozonetto della catenella, conchiudendoui, che tutta la difficoltà del detto fiore, non cõsiste in altro, che in que' quattro primi punti; percioche tutto il restante, essendo così facile, come si vede, ageuolmente si potrebbe comprendere da gli stessi tre quadri, senza scrittura alcuna.

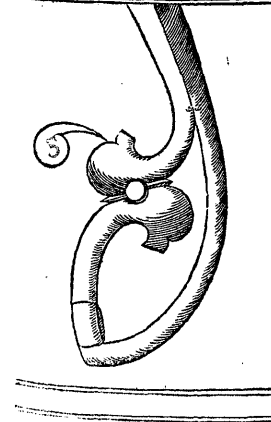

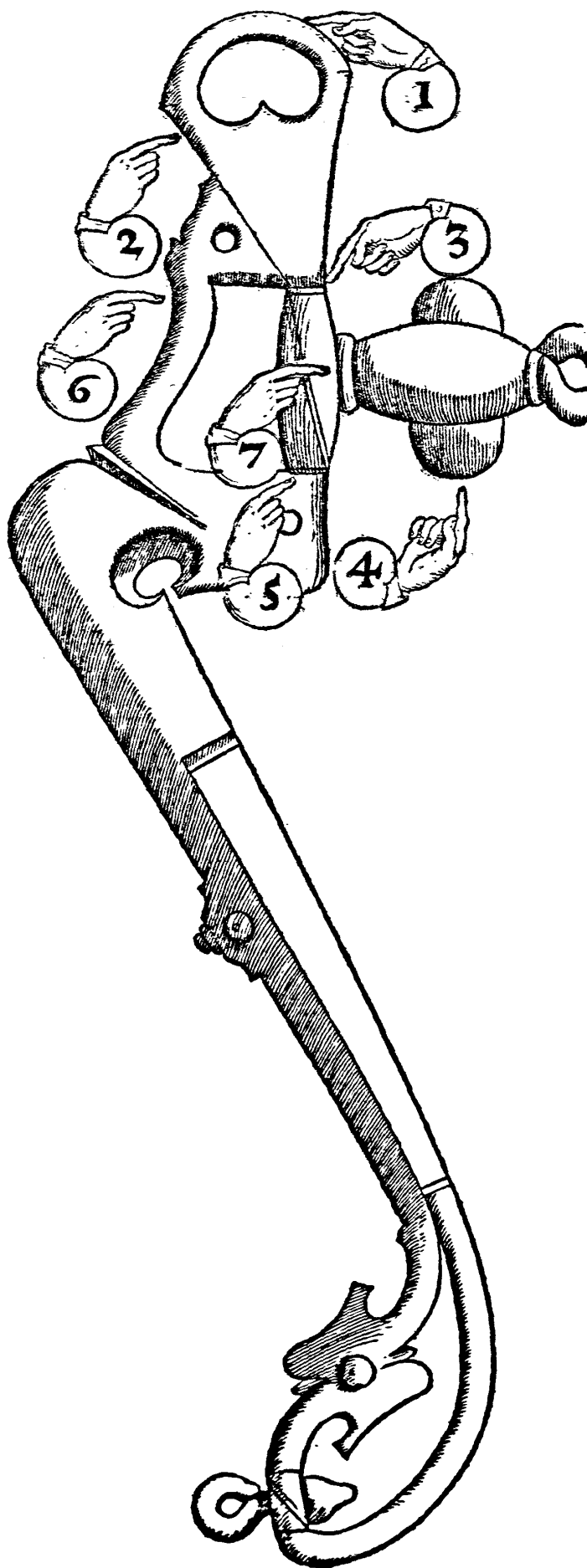

IN QUANTI MODI ROMPER SI POTRA' LA
misura dell'occhio.



ANCHORA che minutamente habbiamo ripartiti i pezzi della guardia, & cōsiderate molte cose necessarie alla sua misura, & principalmente à quella dell'occhio, laquale si può vedere in che modo da gli altri sia diffinita, & quanto breuemente la tratti il Grifone a car. 56. del suo terzo libro; nondimeno, prima che si tratti delle operationi che da esso nascono, & de gli effetti, che ne dipendono, non solo dalla sua altezza, & bassezza, ma anche da tutto il rimanente della guardia: Intendo chiarirui in quanti modi si potrà rompere questa misura dell'occhio.

Il primo farà quello, che comunemente accader suole, quando più del suo douere, allargasse il barbazzale, ilche farebbe cagione, che la guardia di gagliarda diuenisse debole; & consequentemente traboccando, l'occhio verrebbe à far contrario effetto, perche, di alto, diuenterebbe basso, & per contrario, stringendolo più del douer suo: l'effetto similmente farebbe contrario.

Nel secondo si potrà ancho romper questa misura, quando inauertitamente si cauasse, ò vero limasse più del suo douere il luogo dell'occhio, oue riposa l'uncino del barbazzale, dalche risultarebbe la guardia più ò meno bassa d'occhio, & consequentemente più ò meno gagliarda.

Il terzo è in quella dell'Incastro, che si dirà nel suo luogo a car. 35. ilche lascio per breuità, & accioche più a lungo si possa giudicar questo mio nuouo pensiero.

Il quarto farà, che dopò hauer concertata la misura dell'occhio, ne seguitasse vna misurata altezza di monte, laqual farebbe cagione da se sola di mantener la guardia con maggior gagliardezza, & con minor opera dell'occhio, & ancho del barbazzale, & con maggior tormento della bocca.

Vltimamente anchora romper si potrà nel modo che tratta il Fiasco nel capit. 43. del suo primo Trattato, doue potendosi vedere, non debbo io prolungarmi a tanto. Hò ben voluto produrci questo mio disegno; ilquale s'intèderà a questo modo: quando per esempio tenesse il vostro Cauallo, vna Oliuetta, & che con essa portasse buona la bocca, la testa ferma, & con buona postura; Ma la lingua, non in tutto al suo luogo; & voi desideraste hauerlo vn poco più leggiere alla mano; & con maggior libertà alla lingua, essendo già chiaro, che l'Oliuetta dona molto poca, & quasi nulla scapula, & taluolta anchora poca leggierezza alla mano: volendo rimediarui, se per ragione vi si ponesse, vn fallo liscio, ò tagliato, secondo il bisogno del Cauallo, come quì all'incontro sta dipinto; allhora facilmente si vedrebbe rotta la misura detta, & in vn tempo alzatosi l'occhio, secondo che il Fiasco vorrebbe dire, se ben lo narra in altro modo: Et volendone veder la sperienza, se ne potrà prender la misura dal luogo della quarta mano, infino al luogo della seconda, che trouerete alzato l'occhio, & la sua misura tanto, quanto farà la distanza dell'assento dell'oliuetta, a quella del fallo, doue è il segno della quarta mano.

DELL'OCCHIO ALTO.



ANCHOR che molti vogliono, che l'occhio alto possa da se solo alzar la testa del Cauallo, nondimeno, per isperienza, & per ragione chiara, si offerua tutto il contrario, & ben che sia cosa più difficile à mostrarli in iscrittura, che in atto, dirollo pure nel miglior modo che mi farà possibile: Auertasi adunque, che essendo l'occhio alto, & battendo però il barbazzale al suo debito luogo, chiaramente si vedrà, che al raccogliere della mano, l'occhio sostentato dal barbazzale, per la estrema altezza che tiene, non così facilmente traboccherà verso la narice del Cauallo, dalche il barbazzale, & conseguentemente la guardia, trouando maggior contrasto, verranno maggiormente ad ingagliardirsi; lequali cose, ridotte à questo termine (senza apportarui altre ragioni) più tosto ridurrebbono la testa sotto, che l'inalzerebbono, essendo regola generale, che ogni sorte di gagliardezza, ò sia per virtù della guardia, ò della imboccatura, ò per istrettezza, ò gagliardezza del barbazzale, come similmente con quest'altezza d'occhio, tutte raccolgono, & conducono il Cauallo a maggior suggestione: laonde per solleuarlo di testa, non si rimedierà con l'altezza dell'occhio, come vogliono alcuni; ma dirò bene, che le guardie, sono quelle che l'alzano, & sostentano, quando si conseruerà la loro prima giustezza, secondo la necessità del Cauallo, & poi con la sua debita proportion, corrispondente alla taglia, & necessità di quello, & sopra si è detto: Ma lasciando da canto tante sottilità, per non confonder chi legge, dico, che hauendo il Caualiere diligentemente, & con buon giuditio ordinata la guardia, conuenueole alla taglia, & necessità del Cauallo, l'imboccatura alla qualità della bocca, & principalmente che non impedisca l'effetto della guardia, come farebbe, per occasione della montata ò per altra sorte di gagliardezza, & così ancho il barbazzale, alla giustezza, & soffrimento della barba; conchiudo, che poco importerà per seruitio del Cauallo, & meno per quello del Caualiere, se farà, vn certo che di più ò meno d'altezza, ò bassezza d'occhio, quando, nè l'vna, nè l'altra misura, patirà dello estremo.

DELL'OCCHIO BASSO.

HAuendoui già fatto chiaro, che l'occhio alto, non può ridursi sù la testa del Cauallo, per le ragioni dette, parimente, dico, che il basso non ha forza di ponerlo sotto; ma aiuterà più tosto a cacciar fuori il mustaccio del Cauallo: la ragione è perche quanto più farà basso l'occhio, tanto meno di forza hauerà il barbazzale, & più facilmente gli traboccherà la briglia, perlaqual cosa, ne verà anche il Cauallo a sommozzarsi, & a condursi col mustaccio in fuori, come hò detto, & non a raccogliersi per la bassezza dell'occhio, come alcuni vogliono: Perciò in ogni modo vorrei, che costoro a i quali questa opinione aggradirà, mi dicessero, se l'occhio basso, con la guardia lunga, possa ridurre sotto il Cauallo; ò se pure all'incontro, l'occhio alto, con la guardia corta, possa rileuarlo
per

per virtù dell'occhio: credo che à persona di tal professione parrà strano; perche se così fosse, & vn tal effetto si vedesse, i Caualli Todefchi, che generalmente vanno quasi con la testa per terra, aiutati da quelle loro briglie così alte d'occhio, dellequali alcune sono tanto alte, che sono vguali alla lunghezza della guardia, come qui dipinte si veggono à car. 119. andrebbono furti, & più rileuati: Ecco adunque, che di quà parmi che si tragga certa conclusione, che l'altezza dell'occhio, da se solo, non possa solleuare il Cauallo, ma più tosto porlo sotto, come nel sopradetto essemplio di Caualli Todefchi si è detto: Hor, poi che con ben fondate ragioni, si è inteso, che l'occhio quanto più alto sarà, tanto meno potrà rileuare, nè il basso per sotto, per le ragioni allegate: Incontro à tal difetto si adopererà il contrario di quanto nel precedente capitolo si è detto: Ilche sarà valerui di guardia taluolta corta, & che habbia del gagliardo più, & meno, secondo la necessità vi mostrerà; non lasciando di dire in questa occasione, che ogni guardia gagliarda, quanto più hauerà del lungo, seguendo però la sua gagliardezza, tantopiù diuerrà gagliarda, però si deue operare il tutto col concerto del barbazzale, & della imboccatura, dellequali, l'aperte, sono le più appropriate à questo effetto, per ridur sotto, più, & meno, secondo le loro qualità, & natura del Cauallo, & il soffrimento della sua bocca.

DELLO INCASTRO.

Quantunque altri non habbiano fatto mentione alcuna della misura di questo incastro, tuttauia non ho voluto mancare di segnarlo con vn 2. a carte 17. & a carte 19. dalla quarta mano vien dimandato col suo nome; perche con esso anchora alcuna volta facilmente si viene à romper la misura dell'occhio, delche poco dianzi hauea promesso ragionarmi; Et auenga che comunemente si dica, che per altro non serue, che per incastrarci l'imboccatura, dalche si può dire, che ne deriuasse il nome de Incastro: dirò pure, che da esso possa nascere altro effetto ancho, & per questo importerà saperlo ordinare, per quello che ne potrà risultare, come allo spesso auuenir fuole, che s'ordinerà vna briglia, & data al maestro la misura, con quelle tre particolarità, & solite misure: prima l'altezza dell'occhio, nel modo che dimostra a car. 32. la terza mano, infino alla seconda, & poi la lunghezza della guardia, come dalla quinta mano, infino alla fine del pedicino si vede, con quella sorte di fiore, che miglior parrà, & finalmente la gagliardezza, ò fiachezza di essa, vfate cotali diligenze; altri forse crederà esser fuori d'ogni altro inconueniente: Et perciò dico, che quando il brigliaro inauedutaméte forgiasse l'incastro più alto, ò più basso di quello della briglia, & per farne proua, aggiustata l'hauerete nella bocca, chiaramente si vederà, che la misura tolta del modo detto, sia rotta; così quella dell'occhio, come quella della guardia, percioche alzandosi molto l'incastro, ne riuscirà la guardia più lunga, & l'occhio più alto, delche volendo poi fare sperienza, per conoscerlo più chiaro, si potrà vedere, togliendone la misura dalla settima mano, infino alla seconda in quanto à quella dell'occhio, & per quella della guardia, dalla settima mano, infino al pedicino, ilche a carte 32. nella sua figura si vederà: Apportataui, per quel che il Fiasco dice nella misura dell'occhio: Et se quanto si è detto, parrà forse ad alcuni di effrema sottilità; parmi che d'ogni cosa l'huomo curioso, debba cercar il fine, nè mai contentarsi del mezo, non che del principio solo.

DELLO ARCHETTO.

Questa parte della guardia è quella che segnata stà con vn 3. à car. 17. nella sua figura, & similmete à car. 19. laquale oltre alla proportione che porge alla sua manifattura, si può dire anchora, che serue tanto per softenere, & mantenere l'occhio, come anchora, accioche nõ venga la guardia à sforzarsi nel raccogliere della mano, & quasi aprirsi, come fuole auuenire in quel poco di luogo, che è trà il ginocchio, & il tondo, & allhora farà maggior forza, & con maggior proportione mostrerà l'effetto suo, stando più posta indietro sopra la volta del ginocchio di detta guardia: fuole anche seruire il detto Archetto all'opera della falsa redina, ilche anticamete era molto in vso, ma vorrei che si lasciasse affatto per seruitio de' Caualli, & si vvasse più tosto per commodità di Mule, già che la sperienza ci fa chiaramente conoscere le grandi offese, che allo spesso potrebbero produrre nelle bocche de' Caualli, ne lasciarò perciò di dire, che alcuna volta nõ possono pur seruire col buono temperamento della mano, & col giuditio del Caualiere, & con la qualità della briglia, mirando similmente alla qualità del Cauallo, che non sia pesato, malinconico, & abbandonato su la briglia, & mano del Caualiere, alche farebbe allhora appropriato più il cauezzone, che altra cosa; delche volendo per hora trattarui, più tosto ne succederebbe confusione, che conclusione; lascierollo adunque per parlare poi allo' incontro d'vn disegno inuentato, & sperimentato per tal effetto à car. 193.

DEL BASTONE.

Il bastone è quello che segnalato stà col numero 4. nella sua figura à car. 17. doue si liga il bracciolo della imboccatura, nellaquale si appoggia il Cauallo: Sarà adunque necessario che si faccia grosso, ò fermo, tanto il bastone, quanto il bracciolo, accioche sieno di più lunga durata, & che non così debolmete si possa infiacchir la briglia, auertendo che questa parte del bastone è quella, nellaquale i brigliari fogliono facilmente ingannare il modo, & vender le briglie vecchie per nuoue; ilche fanno, aprendo i braccioli dell'imboccatura, & limato il bastone, & allungatolo più alquanto à basso, verso il pettine, & allungati ancho i braccioli, ve gli ribattono in modo tale, che stagnata la briglia, senza dubbio in quel luogo parrà come nuoua: Ma se farà il Caualiere accorto, la conoscerà anchora ne i buchi, doue laurano i buzonetti delle redine, & così ancho doue si pongono i buzonetti della Siciliana, i quali fogliono esser lisci, & incauati: si conoscerà oltre à ciò alla legatura dell'imboccatura, & similmente all'occhio, doue legato stà l'vncino del barbazzale, auuertendo che tutti i sopradetti luoghi, anchor che le fogliano limare, vengono di modo ad ingrandirsi, & infiacchirsi, che senza difficoltà, potrà il Caualiere conoscerlo, percioche non mostreranno così la loro proportione; ilche il tempo, & la pratica più facilmente farà chiaro.

DEL PETTINE.

Questa parte della briglia così detta, vi si mostra per lo numero 5. nella stessa figura à car. 17. laquale auuenga, che ad alcuni paresse, non esser di molta importanza, ma solo per dar proportione, & ornamento alla guardia; non lascio per-

perciò di dire, che per molti rispetti si dee far smuffato, & tondo, nel modo che il disegno lo dimostra nella sua anatomia, & non con quella pūta così acuta, come da alcuni far si suole, laquale facilmente offende il labro, essendo stretta l'imboccatura, & da questa offesa, non solo il Cauallo potrà venire à battere alla mano, ma fuggire ancho il mustaccio, girandolo più da vn canto, che dall'altro; potrebbe succedere ancho, che il Cauallo trauagliato da questo, si auuezzasse à togliere col labro il ginocchio della guardia. Per tal difetto ne miei disegni trouarete à car. 139. vn castigo molto appropriato, per esserne fatta molte volte la speranza; oltre che nel trattato de i barbazzali à car. 207. ne mostrerò vn'altro, assai più sufficiente, delquale all'impronto ciascuno potrà vederne l'effetto, & con ogni sicurtà feruirsi di quello.

DEL TONDO.

IL tondo è quel poco di vacuo à modo d'vna meza luna, che con vn 6. segnato si vede, à car. 17. & 19. sotto il ginocchio della guardia, la volta delquale vogliono alcuni, che quanto più larga fosse, tanto più gagliarda ne riuscirebbe la guardia, e che per contrario poi, più corta, cioè stretta, & picciola di volta, più fiacca: Altri sono di contrario parere, & vogliono, che quando questa volta del tondo, che si potrebbe ancho dire, volta del ginocchio, si prende stretta, ne nasca la guardia gagliarda, & quando larga, fiacca; ilche porta seco maggior ragione: ma volendone io trattare quel tanto, che ne possa veramēte apportar vtile, & con facilità mostrar l'effetto di questa fiacca, & gagliarda, dirò che non consiste il tutto, tanto nel principio della guardia in qualunque modo che di là sù si toglia, quanto importerà mirar, doue vada à finire, & con che misura, che farà in quella parte della guardia, che noi diciamo, pedicino, ilche più chiaramente appresso nel suo luogo si discorre à car. 40.

DEL GINOCCHIO DELLA GVARDIA.

Quel che si deue mirare, & conoscere in questa parte del ginocchio è, che deue nascere alla ygualità dell'incastro, nel modo che lo dimostrano la 3. & 7. mano à car. 26. nel settimo quadro, doue similmente del Ginocchio si tratta; vi si mostra anchora dalle due mani, nella misura, & nomi della guardia à car. 17. & ponendo ò appiccando il ginocchio più basso di quello, che iui si vede, si mostrerebbe difforme alla proportionē della briglia; & facendolo nascere molto più alto, di quel che vi hò mostrato, ne traboccherebbe facilmente la guardia; & se ben da i moderni brigliari, non con tanta attentione vi si mira: non è però, che non sia di gran consideratione, per lo mal'effetto, che ne prouiene: Ritorno adunque à dire, che si faccia il detto ginocchio fermo, & gagliardo di ferro, corrispondente al rimanente della guardia, accioche con questa fattura si possa mantener la gagliardezza, ò debolezza di detta guardia, laquale da quel luogo incomincia, & ha principio: Et per contrario, essendo in quel luogo fiacca, & delicata di ferro, facilmente al raccogliere della mano, si potrà auuincere, torcere, & allo spesso ancho rompere, & principalmente quando si eserciteranno in bocche gagliarde, ò con Caualli, che si abbandonano alla mano, essendo manifesto, che questo è il vero luogo, doue al raccogliere della briglia, la guardia fa maggior forza; Et è ancho obbligo del Caualiere, auertire al brigliaro, che la volta di questo ginocchio, qualunque ella si sia, gagliarda, ò debole, debba essergli data a tempo, quando la forgerà, & non dopò limata, & quando sarà stagnata,

& fini-

& finita del tutto forzarla , con alcuni artificii di morfa ò di martello , diftemperandola, & mouendola dal fuo luogo, per porla in altro affai peggiore : cofa da vfarfi più tofto nelle briglie vecchie per prouarle, & farne la fperienza, che nelle nuoue, lequali deuono dal principio effer ben ordinate dal Caualiere, con ogni ragione, & da buono, & fufficiente maeftro, ilquale debbe fapere, prima ben forgiarla (che è quello che più importa), & poi fequentemente ben limarla, & porla in lauoro, & così farà la briglia, fuori delle predette imperfettioni . Si deuono ancora fuggire le guardie tonde, percioche non comparifcono nella bocca del Cauallo , come l'altre, lequali fe bene fon più carriche di ferro, fi potranno anche ordinare di meno fpalla ò ginocchio, così detto, nel modo che più corrifpondente parr àal corpo della guardia , & alla taglia del Cauallo, come hò più volte detto, lafciaandose le tonde più per Acche, & Ronzini, che per Caualli grandi, & di maneggio.

DEL CORPO DELLA GVARDIA.

IL corpo della guardia che fi vede fegnato con vn 8. a car. 17. incomincia di sotto il ginocchio, & finifce fopra il fiore, & con effo fi gouerna il tutto, come quello perloquale con più ò meno vantaggio, fi può guidare il Cauallo; & la cagione, che così fia, fi conofce, perche allongando, accortando, infiacchendo, & ingagliardendo la guardia, fi viene a forgere, a porre fotto, a dar appoggio, & parte ad alleggerire, & finalmète con quefto aumentare, & fcemare la gagliardezza delle guardie, fi viene anche hora a diminuire, & hora à crefcere più, & meno l'opera, & l'effetto che potrebbe far l'imboccatura, & quefta è quella parte con laquale principalmète fi alza, & fofuenta la tefta del Cauallo, fapendola ben ordinare à luogo, & à tempo, per gli fuoi veri ordini, come più particolarmente s'intenderà : Auertendo ancho, che allo fpeffo vi fi accompagnano in quefta guardia molti altri aiuti, & mifure differenti, & principalmente quello del fiore, nel modo, che in ciafcuno de i luoghi loro fi dirà; ilche debbo per hora lafciare, per non confonder gl'ingegni, riferbandomi à trattarne, quando parlerò differentemente della guardia corta, & della lunga, della fiacca, & della gagliarda; & quando della diritta alla Calaufefe ò à cofcia di gallina, ò vero voltata, & ancho della fallita, cofe tutte appartenenti al detto corpo della guardia; & fe pur talhora ne precedenti capitoli, ne habbiamo dette casualmète alcune parole nõ lafcieremo però di difcorrere particolarmente fopra ciafcun difegno di effi, acciò che minutamente ogni parte s'intenda; lequal cofe quantunque fieno ftate tocche, da più antichi maeftri, voglio nondimeno recarui in mezo; il mio parere apertamente, & nõ accennarle fenza paffar poi più oltre nella materia, come alcuni han fatto: Perciò non paia fouerchio il mio dire, che voleffe io forfè replicarui ò pure auualermi, di quel che altri breuemente han detto.

DEL FIORE CON LA VOLTA INTIERA.

IL Fiore è quello che appar fegnato con vn 9. a car. 17. & ben che di cofume, fia per ornamento della briglia, ò per capriccio dell'huomo, farfi di più, & variate maniere, parlerò folo di quelli, da i quali fi potrà riceuere vtile, & giouamento. Et dirò che fon tre: Il primo è quello che noi dimandiamo, fior con la volta intiera, come quì difegnato fi vede, & così ancho nella mifura della guardia a car. 17. Il profitto che da effo può peruenire, farà, che aiuta à raccogliere, & mantener fotto il Cauallo,

nallo, & la cagion che faccia tal'effetto, farà, che il suo pedicino, stà più posto auanti, ilche si vede, già che accompagna gagliardezza alla guardia, come nel seguente capitolo del pedicino più largamente discorreremo, intendendosi però per quel tanto, che da se solo valere può; perche quando altri se ne volesse seruire, applicandolo in vna guardia del tutto fiacca, chiaro è che da se solo, non farà tanto effetto.

DEL FIORE A MEZA VOLTA.

IL secondo è questo che si nomina à meza volta, cioè il fiore, ò per dir meglio il pedicino tirato verso basso, come vedete, & come veder si può con maggior soddisfazione à car. 30. & così per contrario, opera contrario effetto, di quanto nel precedente capitolo si è detto, ponendo, & mantenendo in sù la testa del Cauallo, nelqual fiore si deue lasciare il pedicino addietro, verso il petto del Cauallo, che farà il contrario di quello, che prima si è detto: & non solo alzerà su la testa, ma aiuterà alquanto a cacciarla fuori; Auertendoui, che volendone maggior effetto, si potrà accompagnare con guardia, che habbia più tosto del lungo che del corto, purchè alla taglia del Cauallo si conuenga, se da altra necessitá costretti non sarete: Il terzo farà della maniera che vederete nelle guardie Mantouane, doue ragionaremo nelle loro figure à car. 105. & 107. per non produrui tanti disegni.

DEL PEDECINO.

IL pedecino farà questa penultima parte della guardia, doue risiede il buzzonetto della redina che è segnato con vn 10. nel ripartimento, & Anatomia de' suoi pezzi à car. 17. Et dirò così, che ordinandosi la briglia si ha da mirare con ogni accorgimento tanto in questa parte, quanto in ogni altra di essa, anchor che minima forse pareffe ad alcuno: Dico adunque che quando il pedecino rimarrà addietro, darà gran parte di fiacchezza alla guardia, & quando per contrario sarà spinto auanti, come si è detto, le darà maggior gagliardezza, auertendosi anchora, che quanto più lungo farà il detto pedecino, tanto maggior gagliardezza darà alla guardia, passando però con maggior forza auanti; & farà del modo, che in disegno à car. 109. vedrete: Et tali guardie sono appropriatissime per Caualli, che facilmente le briglie si traboccano nella bocca: Et accioche si sappia infino à che termine ha d'andare il pedecino, per conoscerli che sia più ò meno auanti, si vedrà per quella stessa ragione, perlaquale si discerne la gagliardezza, & fiacchezza della guardia, come vi dimostra quella linea, che dall'occhio, per linea diritta, discende infino al pedecino, allaquale, quanto più si accosterà, ò passerà oltra, tanto più s'intenderà esser auanti, & hauerà perciò del gagliardo, & quando farà più addietro della predetta linea, verso il petto del Cauallo, allhora s'intenderà che rimanga addietro, & hauerà dell'auuinto, come poc' anzi si è detto.

DELL'ARMATVRA.

L'Ultima parte della briglia, farà questa dell'armatura, che stà segnata con vn 11. à car. 17. laqual se bene nell'apparenza mostra quasi non seruire, ma più tosto esser ornamento del fiore, & anchor che da gli antichi professori non s'vvasse, egli non è però che non sia di gran marauiglia, conoscendosi chiaro, che con maggior loro pe-

ro pericolo si feruiuano delle briglie, senza questa parte, vſando in quel tempo nello-
 ro Caualli, i pettorali tondi, detti all'Imperiale; i quali se pur dauano proportione a
 loro Caualli, per eſſer quelli di taglia maggiore, non toglieuan per questo il perico-
 lo di porſi le ſtanhette della briglia; dentro i detti pettorali, come allo ſpeſſo ſi ve-
 deua, alche con queſt'armatura ſi è rimediato in tutto, con molto ornamento della
 briglia: onde ben li conuiene queſto nome, poiche da vn tanto pericoloso incidente,
 nelquale allo ſpeſſo incorrer ſoleua, arma, & difende il Caualiere: & con ciò ſia poſto
 fine à queſta noſtra anotomia della guardia, hauèdo dato particolar raguaglio di tut-
 ti i pezzi di eſſa: ſe perauentura ad alcuno parrà, che io mi ſia allargato troppo, ha-
 uendo minutamente diſcorſo d'ogni parte d'eſſa, potrà conſiderare egli, che eſſendo
 tal materia, non anchora trattata in queſto modo da altra perſona, ſono ſtato cofſret-
 to à diſtinguerla così particolarmente almeno per la intelligenza, & ſodisfatione de'
 principianti, i quali in queſto modo, (per quanto io mi credo) potranno più facilmen-
 te il miſtiere apprendere, & con maggior breuità di tempo. Percioche bene ſpeſſo, al-
 cuni, laſciando di chiedere forſe per vergogna, ſono rimafſi, & ne rimarrebbono
 ignoranti.

DELLA GAGLIARDEZZA, ET FIACHEZZA DELLA guardia, & quando farà lunga ò corta.

LA guardia, in quattro modi formar ſi potrà, fiacca, gagliarda, lunga, & corta;
 laſciando la fallita, per ragionarne in altro luogo, benchè ſia coſa di apparen-
 za, & per varietà di figura, più che per altro effetto, & ſecondo che dicono al-
 cuni, i quali a mio parere, ò vogliono diſfare quello che tanti altri hanno oſſeruato, ò
 pure non l'intendono, auenga che in vna intiera ſi può fare il medefimo effetto, come
 a car. 145. nel diſegno della guardia fallita ſi dirà; & ancor che ad alcuni pareſſero tal
 coſe, aſſai communi, per eſſer ſtate trattate da molti altri, pur l'obbligo della materia
 mi coſtringe a trattarne, accioche con maggior facilità, poſſano i principianti, non
 pur qual ſia la auuinta, ò fiacca, & qual la gagliarda, ò ardita, & gli effetti che diſfe-
 rentemente da eſſe naſcono; ma che non ſi ributtino, ò che di ciò confuſi non rima-
 niano, poi che al preſente ſi vede, che alcuni ſi pongono a contradire, & a propor co-
 ſe differentiffime da quelle che da i noſtri principaliffimi maeftri, ne furono inſegna-
 te, & da loro prudentemente diſeſe. Hor volendo conoſcere queſta fiacchezza ò ga-
 gliardezza di guardia, facilmente ſi comprenderà nella figura de i nomi a car. 19. &
 così ancho in quella della ſua anotomia, che poco più addietro a carte 17. hò di-
 ſtintamente prodotta, & diſegnata, con tutti i nomi de' ſuoi pezzi, & linee; & per de-
 chiaratione di eſſa, biſognerà mirare à quella linea, che dirittamète diſcende dall'oc-
 chio verſo baſſo inſino all' vltima parte della guardia, laquale quanto più trapaveſſerà
 auanti detta linea, allargandofi dal petto del Cauallo, tanto maggiormente farà la
 guardia gagliarda, come hò più volte detto; & il ſuo vero effetto farà di raccogliere,
 & ſoggiogar la teſta del Cauallo: Et quando ſi partirà dalla linea, riducendofi in-
 dietro verſo il petto del Cauallo, allhora farà auuinta, & l'effetto ſuo farà di condur
 fuori il muſtaccio del Cauallo, dargli appoggio, & aſſecurarli la bocca: Ne ſi ingan-
 nerà perciò alcuno, credendo che debba rileuare la teſta del Cauallo, come alcuni
 ſtimano, eſſendo molta differenza, tra cacciar la teſta fuori, & ſoſtètarla ò alzarla ſù.

Potralfi ancho conoſcere detta gagliardezza, & fiacchezza, ſenz'altro diſegno, ma
 ſolo

• solo dalla stessa briglia, prendendosi la mira dalla parte di basso di detta guardia, che è quella che finisce sopra dell'armatura di principio di essa, & così mirare verso la punta del pettine, & dell'occhio; perche tutto quello che si scorderà auanzare auanti, ò rimanere addietro, tutto farà di gagliardezza, ò fiacchezza della detta briglia; Auertendosi, che con molto accorgimento si deue mirare, doue finisce il pedicino, perche quanto più trapasserà auanti, accostandosi alla linea, tanto di gagliardezza aggiungerà alla guardia, come per contrario anchora, quando rimarrà addietro, infiacchisce la guardia, facendo quasi l'effetto della Fallita.

Ne mi basta quanto hò detto, perche parmi, che tutto ciò sia, ò debba esser chiaro à ciascuno, che di tal professione intenda, & che sia stato da molti altri trattato: ma perche molte sono le cagioni, che di fiacca, la guardia diuiene ardità, & di gagliarda, auuinta; perciò a mia sodisfatione intendo minutamente di chiarirle: & così dirò, che quella del barbazzale, sia la prima cosa nota à persona di questa professione; perche stringendolo più del suo douere, farà che essendo la guardia auuinta ò per altra cagione trabocasse, operi come gagliarda: la seconda farà l'altezza del monte, che dando contrasto, & impedimento al palato, sosterrà similmente la guardia in vn tal modo, che essendo auuinta si mostrerà al raccogliere della mano di maggior viuezza, ma non senza offesa del palato, & standogli la musaruola molto ferrata, tanto maggiore sarà l'offesa, & farà l'effetto maggiore in vna bocca coniglina, cioè picciola: l'altezza dell'occhio le porge parimente parte di gagliardezza, & se ben non tanta, quanto le altre due dette, pur non lascerà dargliene per le ragioni dette a car. 24. & se a' maleuoli paiono forse queste cose di poco rilieuo, à me paiono tuttauia di molta consideratione intorno questa materia del traboccar della briglia, lequali, se non in tutto da se stesse fanno l'effetto, aiutano pure in parte: & così anche quando il Caualiere rispingerà addietro quella parte della testiera, per doue passa la musaruola, che è donde nasce il porta morfo, facendola star ferma, & cucita ò legata nella musaruola nel detto luogo, perche manterrà ferma la briglia sempre in modo, che non così facilmente al raccogliere della mano, potrà la guardia traboccare, & per contrario buttandola auanti, farà contrario effetto, diuotando traboccheuole, & fiacca.

In oltre farà di molto aiuto, quãdo in simili occasioni vi seruirete dell'occhio quadro, come anticamente si soleua vfare; non sò, se per tal effetto, come si potrà vedere nel disegno a car. 139. alche non basterà solo, l'esser l'occhio quadro, ma per maggior aiuto vi adoperarete il porta morfo di cuoio fermo, & duro, accioche vada bene incasato nel detto occhio, & non così facilmente possa suoltare; onde ne vederete star l'occhio più fermo, & perciò le guardie più ardite.

Vltimamente potrebbe anche nell'apparenza mostrarsi la guardia, quasi come gagliarda, tutto che fosse auuinta, quando il Cauallo andasse molto impettato: Ma ciò auerrebbe per suo difetto, & non veramente per gagliardezza della guardia.

Dall'altra parte poi, quando la guardia fosse gagliarda, potrebbe per altre contrarie ragioni adoperarsi al contrario, & mostrarsi come auuinta: Sarà adunque la prima, & più commune, quando il barbazzale operasse più lungo del douere, ò che il Cauallo forzasse la mano, portando il muso in fuori.

La seconda farà, quando il Cauallo farà di bocca molto fissa, & di barba molto sfusata, senza il suo vero, & naturale appoggio del barbazzale; perlaqual cosa potrebbe facilmente traboccare, non trouando l'imbocatura il suo vero assento, per la fouerchia fissura, & la guardia meno forza, per la poca difesa che dal barbazzale riceuerbbe per causa della barba: & per tal difetto, appropriatissima sarà vna

maniera di guardia, che à car. 109. trouerete, & così anche, come si habbia da rimediare al barbazzale, spero apportarui appropriatissimi, & sperimentati rimedi à car. 211. Dee di più auertirsi, che quando il Cauallo è pieno, & stretto di garza, ò vero scauezzo di collo; l'uno, & l'altro può fargli condurre il mustaccio tanto fuori, & andare tanto alto di testa, che all'ora per difetto del Cauallo, potrebbe la guardia sforzatamente mostrarfi, come fiacca, & auuinta; & così anchora, andando molto basso di testa, & accappucciato, non hauendo forse la guardia la sua vera lunghezza, & non istando il barbazzale fermo al suo debito luogo, per difetto della barba sfusata, come si è detto, ò per altro incidente, & occasione, potrebbe similmente al raccogliere della mano, per la forza che riceuerebbe, la briglia traboccare sforzatamente, & mostrarfi come auuinta: Auertendo, che quanto si è detto succederà più facilmente con l'imboccature chiuse, che con l'aperte, lequali hanno la loro difesa dal monte, & tanto maggiormente, quanto più alto fosse, & all'ora facilmente riceuerebbe offesa la bocca, cosa di molta importanza.

Hà finalmente la guardia, due altre proprietà, & sono l'esser lunga, & l'esser corta, delche, anchorche gli altri habbiano breuemente discorso, come Claudio Corte, al capitolo 29. del suo secondo libro: Il Fiasco al capitolo 43. del suo primo trattato, & il Grifone al capitolo 56. del suo terzo libro, hauendo però io discorso in particolare il rimedio della guardia, non parrà disconuenevole, nè fuor di ragione, che anchora di questo vltimo, & del tutto compitamente discorra: Dirò adunque; che la lunga seruirà per alzare, & sostentare in sù la testa del Cauallo, & quanto più hauerà del lungo, tanto maggior effetto farà, ordinandola più, & meno lunga secondo la taglia, & necessità del Cauallo: Nè per rimettermi al giuditio del Cavaliero, debbo lasciar di dirui, che farete tal'ora stretti, offeruare più tosto la souerchia lunghezza della guardia, che la debita proportionione corrispondente alla taglia del Cauallo; & farà quando tanto fuor di modo si ponesse basso, & abbandonato sù la mano, & sù le spalle, & sù le braccia nel parare, non lasciando però di considerare quel che più gli conuerà nella imboccatura, come habbiamo discorso: Questa lunghezza applicar si potrà, come si suole in ogni maniera di guardia; alla voltata, con ogni maniera di fiore, all'altra à coscia di gallina, & finalmente alla Calarese, così detta da i nostri, & in qualsiuoglia modo, che ve ne seruirete, sempre l'effetto suo, farà di solleuare, & sostentare la testa del Cauallo. Similmente appropriata sarà; per Cauallo, che ò per fiacchezza di schena, ò per debolezza di gambe, venisse ad abbandonarsi, & accappucciarsi: ma gli è pur vero, che questa lunghezza opererà maggiormente, con vna sorte di guardia, che nõ con vn'altra; come sarà, con la voltata opererà meno; la cagione è che al generale suole tenere più del gagliardo, che del debole, & così farebbe contrario effetto, & più, quando nella volta di basso, fosse accompagnata dal fiore, con la volta intiera, & tanto maggiormente quando il pedico non fosse, ò del tutto, ò più dell'ordinario, buttato auanti. Auissandoui, (come credo hauerui detto vn'altra volta) che essendo gagliarda, & hauendo alquanto del lugo, porterà seco maggior gagliardezza: la ragion di questo (accioche ne intendiamo) sarà, che quando la gagliardezza della guardia, si come incomincia dal ginocchio, così anco se guitando sempre infino al pedicino, tirandola sempre auanti, quanto più si allungherà, tanto più passerà la guardia auanti, aggiungendosele maggior gagliardezza, & accompagnando poi questa lunghezza, con la guardia, à coscia di gallina, (così detta da noi) come à carte 47. si vede, solleuerà assai più; percioche se non è del tutto è in parte diritta, per non tenere à basso la volta del fiore, ma solo

la volta detta di sopra; & se a basso tenesse vn mezzo fior finito, come si può vedere a car. 59. non importerà cosa alcuna; anzi v'imbellerà la guardia, & a tal fine fu inuentata pochi anni sono: Et finalmente accompagnando questa lunghezza con la guardia alla Calaurese, hauerà tutta quella vera forza, & farà tutto quello effetto, che veramente potrete desiderare, per solleuare, & sostentare la testa del Cauallo; & farà di maggior forza, & di maggior effetto d'ogni altra cosa, accompagnandoci l'aiuto del Caucezone, con l'aiuto, & castigo della mano, sapendosi bene, che cotale foggia di guardie, sono più per Caualli giouani, ò mali auuiati, che per altri, fatti, & affinati: Resta adunque che per contrario poi, la corta generalmente induce la testa del Cauallo alla più, & meno soggettione che vorrete, rimettendolo, & conducendolo sotto, & farà maggior effetto, quando accompagnata farà con la sua douuta gagliardezza, essendo già manifesto, che nè la lunga, partecipando del gagliardo, solleuerà, nè la corta accompagnata di fiacchezza, potrà ridur sotto.

QUANTE SONO LE SPETIE DELLE IMBOCCATURE.

TVtte le imboccature, qualunque elle si sieno, si diuidono in due modi, come farebbe a dire, le ferrate, & le aperte; la proprietà delle ferrate, è di essere più piaceuoli, & di meno soggettione al Cauallo, & talhora seruono anche per trattenergli la lingua, più & meno, secondo il bisogno che ne haurà, & la proprietà di quella: Auertendoui, che tra queste briglie ferrate, ne sono alcune, che tengono alquanto di scapola, come sono, il Campanello, la Scaccia à bastonetto, il Pero alla rouersa, il Bastonetto, & altre: Et perche potrebbe auuenire alcuna volta, che di ciascuna di esse si vedesse maggior effetto in vna bocca, che in vn'altra; ciò farà per hauer il Cauallo la lingua molto più sottile del solito, & quando haurà il canale della bocca assai più profondo dell'ordinario, & perciò potrà il Cauallo allhora con maggior comodità giocar la lingua.

L'altra è l'aperta, che fu veramente inuentata per liberar la lingua, più, ò meno secondo il modo della scapola, & essendo la fuenatura intiera, opererà maggior castigo, & farà di maggior scapola, & quanto più alta farà di monte, tanto più gagliarda opererà la briglia, & con maggior castigo foggiocherà il Cauallo.

Et benchè il veder tanta varietà di briglie qui impresse, le quali tutte hoggidì si vñano, sia per dare ad alcuni à credere, che di gran moltitudine sieno le loro spetie, nulla di meno tutte si riducono à queste cinque.

Vn Cannone,

Vn Campanello,

Vn Milone,

Vn Fallo, & vn Bottone.

Da queste cinque, se ne compongono altrettante, & forse più, come farebbe, dal Cannone, la scaccia; dal Campanello, il Piro; dal Milone, l'oliuetta, & da essa poi la spoletta, & finalmente dal fallo, la rotella, & anchor che farebbe stato bastante produrui solo, le cinque prime figure, delle cinque spetie; & delle loro qualità solamente ragionarui, tutta volta, non hò voluto in questo risparmiar la spesa, nè il tempo, nè perdonare à fatica, accioche con maggior sodisfattione, & intelligenza si posseda in vn medesimo tempo da principianti lo scritto, & la figura di esse, & dell'altre cinque, che da quelle deriuano, & dipendono; nè mi hò lasciato persuadere quel che gli altri han voluto, che il disegno sia di poco momento, & che senza esso possa facilmente darli ad intendere; Anzi hò voluto, nõ solo produrui l'uno, & l'altro,

ma à campo ferrato hò poſto il diſegno e'l ſuo diſcorſo : Dico dunque, che tutte l'altre, da queſte dipèdono, nè trouerete mai briglia, ne ferrata, ne comunque ſi ſia aperta ; come farebbe, vn chiappone, vn piede gatto ſano, ò ſpezzato ; vn collo d'Oca, vn Duchifco, vn baſtardo, vn ſpecchiolo, ò ginetto, ò altra forte di ſuenatura, che ſempre ne i loro aſſenti ſi trouerà, vn Pero, vn Milone, vn Fallo, ò altro, come ſi è detto: Altri fogliono, etiandio l'aſſento del cannone, ò ſcaccia, alterar con vn fallo benchè à mio giuditio, più toſto farà per ingannar la viſta, che per biſogno che non ſi poſſa, con altra foggia di briglie, far il medefimo effetto : Ma negar non ſi può, che tutte nõ ſi compongano dalle dette cinque ſpetie, le cui varietà giouano molto ne gli aſſenti, doue il caſtigo ſi ſcema, & ſi accreſce, anchor ſi alleggeriſce, & talhora ſi dà appoggio al Cauallo.

DELLI DVE PRIMI STROMENTI

per raffrenare ogni Cauallo :-

DVE generi di ſtromèti ſono i più principali, co' quali, prima d'ogn'altro, ſi deuè principiare, & ridurre à perfetta vbidienza ogni Cauallo : l'vno, è il Cauèzzone, delquale particolarmente tratteremo al ſuo luogo a car. 213. all'incontro della ſua figura, & anco nel capitolo delle credenze, nel ſecondo libro di Caualleria ; l'altro farà il cannone, prima ſpetie di briglia, appropriatiſſimo per polledri, ilquale quanto ſia di ſeruitio, ben ſi conoſce nel fermar che ſi fa della teſta del Cauallo con eſſo, & dall'appoggio, che con quello gli ſi dà ; oltre che con eſſo ſoffriſce ogni poſſibil caſtigo della mano più ſicuramente, che con ogn'altra ſpetie di freno ; & perciò farà ſempre di maggior vtilità per polledri, come hò detto, ò altra forte di Caualli giouani, ò fatti, eſſendo di poco appoggio: Sarà di molto profitto anchora à Caualli, che tenefſero le barre tormentate, ò d'altri freni lacerate per aſſecuraragli delle barre, & della lingua, & che con loro maggior commodità ſi poſſino dottrinare, eſſendo già noto, che la proprietà di queſta briglia, ſia di ridurre ogni forte di Cauallo, ſenza acerbità alcuna ; anzi con ogni piaceuolezza, & giuſtezza al comando del Caualiere, & queſto dico in quanto al cannone ſemplice, ilquale, quanto più vecchio farà, & fiacco, tantopiù farà piaceuole, & eſſendo pieno nell'aſſento dell'imbocatura, farà di maggior appoggio, per Caualli giouani.





DELLA VERA GIUSTEZZA
della imboccatura.



SE ben vogliono alcuni, che di ciò han trattato, che la commune misura dell'imboccatura sia quanto il pugno dell'huomo, sfringendola con la palma della mano, che è l'istesso, che in figura produce il Fiasco; non vorrei però, che per hauerla anch'io prodotta in questa figura fosse intesa ad altro fine; ma solo per mostrarui, che in quel modo, che il Fiasco la pone, potrebbe il principiante restarne ingannato, credendosi forse, che in questo solo consistesse la vera misura della imboccatura; & quando così fosse, errore anchor sarebbe, a non hauerci incluso più che quattro dita: percioche doueua ancho includerci il dito primo della mano, perche accompagnarebbe maggior misura in essa, poiche in quel modo lo discorre al cap. 43. trattando della giustezza dell'occhio: Et così ancho mi pare che semplicemente se ne passì Claudio Corte, a car. 84. a cap. 31. Et essendocene dimenticati gli altri in tal materia di dire alcuna cosa, conoscendosi euidentemente quanto più particolarmente tal materia debba chiarirsi: non hò voluto lasciare in questa occasione, dirne il parer mio; poiche dalla imboccatura, parte sì principale della briglia, può la bocca del Cauallo riceuer molte offese: Onde si dee mirare che con ogni misura, & di tutta giustezza si faccia, accioche non sia più larga, nè più stretta, nè con più, nè con meno altezza di monte, nè larghezza di scapola di quel che le si appartiene, nè meno delicata, ò più piena di ferro, di quel che sopportar dee la bocca: Et perche sono infinitissimi gli incidenti, che nelle bocche de i Caualli nascono: dobbiamo perciò con efficaci ragioni intenderli, & secondo la varietà loro, così con più, & variate misure ordinarle, nõ lasciando di dire, che anchor che variate nascano, & che così differenti la natura le produca, non sono però generalmente tanto cattive, quanto tal'hora per colpa di noi altri difettuose diuengono, hora per molte fatiche che se le daranno, hora per poco temperamento di mano, hora per varietà, & confusione di briglie, & finalmente per poca dottrina, ò battendosi aspramete fuora d'ogni ordine, & ragione; ilche suole generare diuersi motiui d'animo, non solo di bocca, ma di coda anchora: Deuesi adunque mirare che l'imboccatura non patisca del largo, nè del stretto, accioche lauori vualmente, nella bocca; perche essendo stretta, potrebbe cagionar due inconuenienti; l'vno, la offesa del labro; l'altro, che farebbe voltar la guardia fuori, oltre, che vi potrebbe generar poca fermezza al Cauallo; così anchora per contrario, essendo larga suolterebbono le guardie dietro, con maggior offesa: l'altezza del monte, sia come dice il Grifone a car. 55. del suo terzo libro, solo quanto basterà a scapolar la lingua, accioche non possa offendere il palato in niun modo; lasciando però di ragionarui distintamente sopra questo particolare insieme con vn disegno de' miei a car. 167. facendoui manifesto in che modo potrebbe facilmente il principiante nuouo al mistiere rimanere ingannato, & senza rimedio alcuno, dalle semplici parole dette di sopra, & dal Grifone.

La larghezza della scapola, facciasi che basti a scapolar la lingua; sapendosi già, che al generale deue tener di scapola l'imboccatura, quanto fosse il dito grosso della mano; nelche si ha da considerare, che se gli assenti, ò barre fossero molto vicine l'vna all'altra, cioè di poco canale, con molta difficultà potrà adoperarui la scapola, hauendo

¶ Seguita a car. 234. doue la prima mano fa segno.

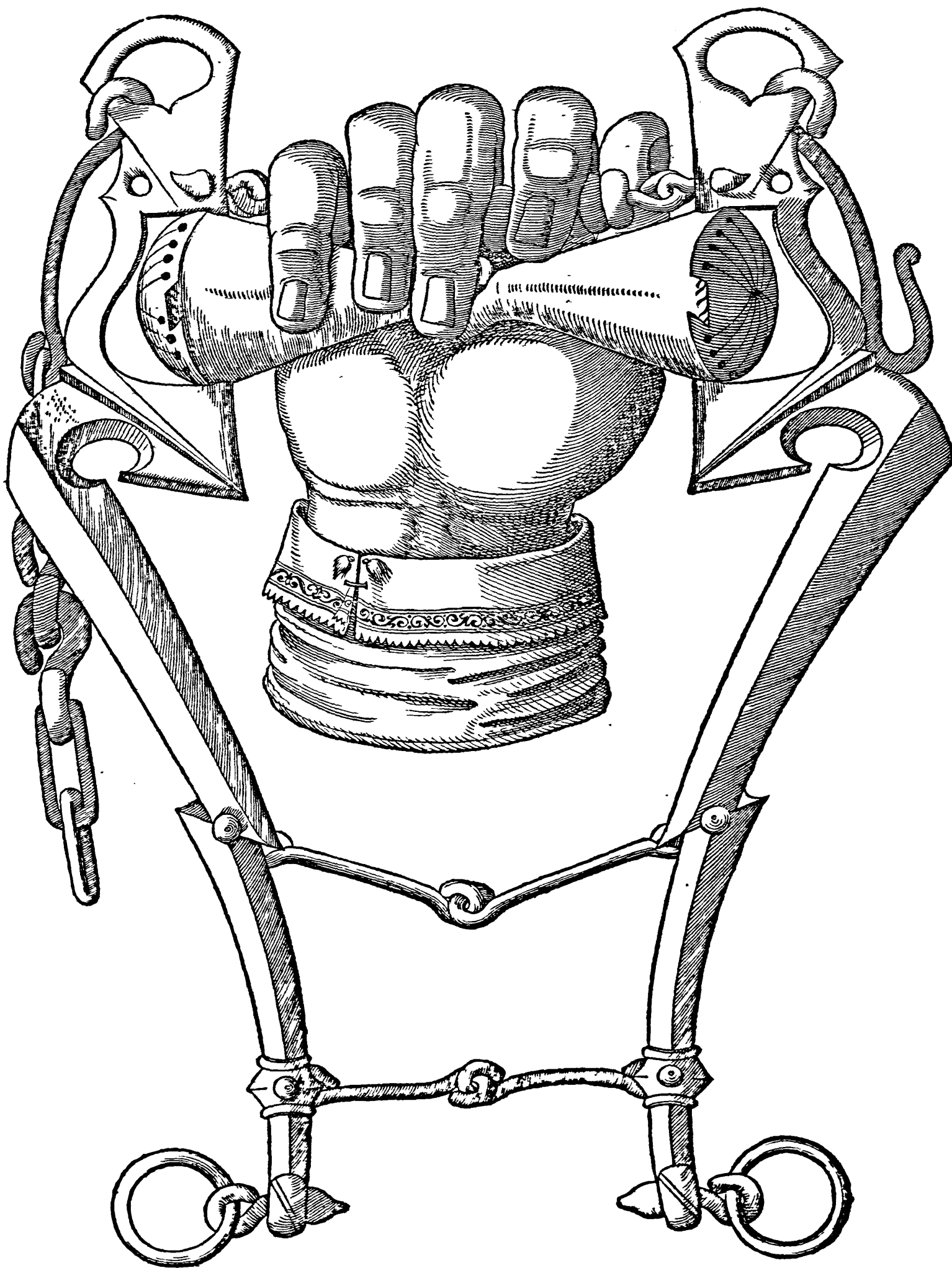



VE sono i modi della guardia, la voltata, & la diritta, che farà questa che comunemente diciamo a coscia di gallina; l'effetto della quale sarà, esser piaceuole senza gagliardezza, per assicurare il Cavallo; & perciò con molta ragione è stata molto usata col Cannone, sfromento appropriatissimo non solo per polledri, ò altra sorte di Cavallo giouane; ma comunque sarà quando bisogno gli sia, dargli giustezza, assicuramento di bocca, & finalmente fermezza & appoggio alla mano; Et se bene alcuni hanno voluto, che debba esser intiera, senza spezzatura al mezo, senza apportargli altra ragione; sò bene che volendola ingagliardire, le si potrà dare parte nella volta di sopra detta ginocchio, & così tirarla in fino al fine; & se la vorrete più fiacca dello stesso luogo potrete dargliela, & essendo spezzata al mezo nel modo che in questa figura si vede, & come generalmente si viderà, non ha dubbio, che non faccia più bel vedere, & comparisca con maggior ragione di disegno: Potrassi ancho, infiacchire nello stesso luogo della spezzatura, alla metà del corpo della guardia, ò più giù, senza creder quello che alcuni vogliono che non possa feruire; & farebbe nel modo che si vede a car. 145.

Ne lascio di ricordarui, che la proprietà di questa guardia, farà appropriatissima non solo per polledri, per l'effetto detto di sopra, ma anchora per ogni sorte di Cavallo leggeri in modo tale che da se stessi si portino la testa per così dire, & come più volte vi si dirà; perche hauendo del dolce, & dell'aiuante, ò fiacco, non farebbe l'effetto; il che più appresso intenderete al seguente disegno.

Non vorrei che si facesse differenza, da questa guardia all'altra passata, essendo vna stessa cosa, se pur non così paresse ad alcuni, per quel poco di fiore, che tiene à basso il quale, volta non si può dire, ma ornamento, cosa da poco tempo in quà ritrouata, non facendo altro, nè più effetto, di quanto si è detto alla passata, con tuttociò che si potrebbe dire, che habbia alquanto del fallito in quel luogo, oue la spezzatura si vede, la cui differenza facilmente si conosce.

Ma circa l'imboccatura, laqual nominiamo Cannone sfufato, ò vero alla Todesca, diremo che sia di meno appoggio dell'altro precedente, & sarà imboccatura appropriata per Cavallo di picciola, & gentil bocca; & se ben tiene l'imboccatura pertugiata per lo rimedio del sale, non è che ad ogni maniera di Cannone non si possa applicare il medesimo, & con maggior commodità, tenendo maggior vacuo vicino alla legatura, doue si deue pertugiare: Con questa occasione del sale, il Cavallo viene ad allenirsene la lingua, masticarne la briglia, alleggerirsi alla mano, & farci ancho schiuma; se pur non farà di tanto secca bocca, & malinconica natura; al cui moto di lingua, non meno sono di aiuto quei Anelletti anchora.



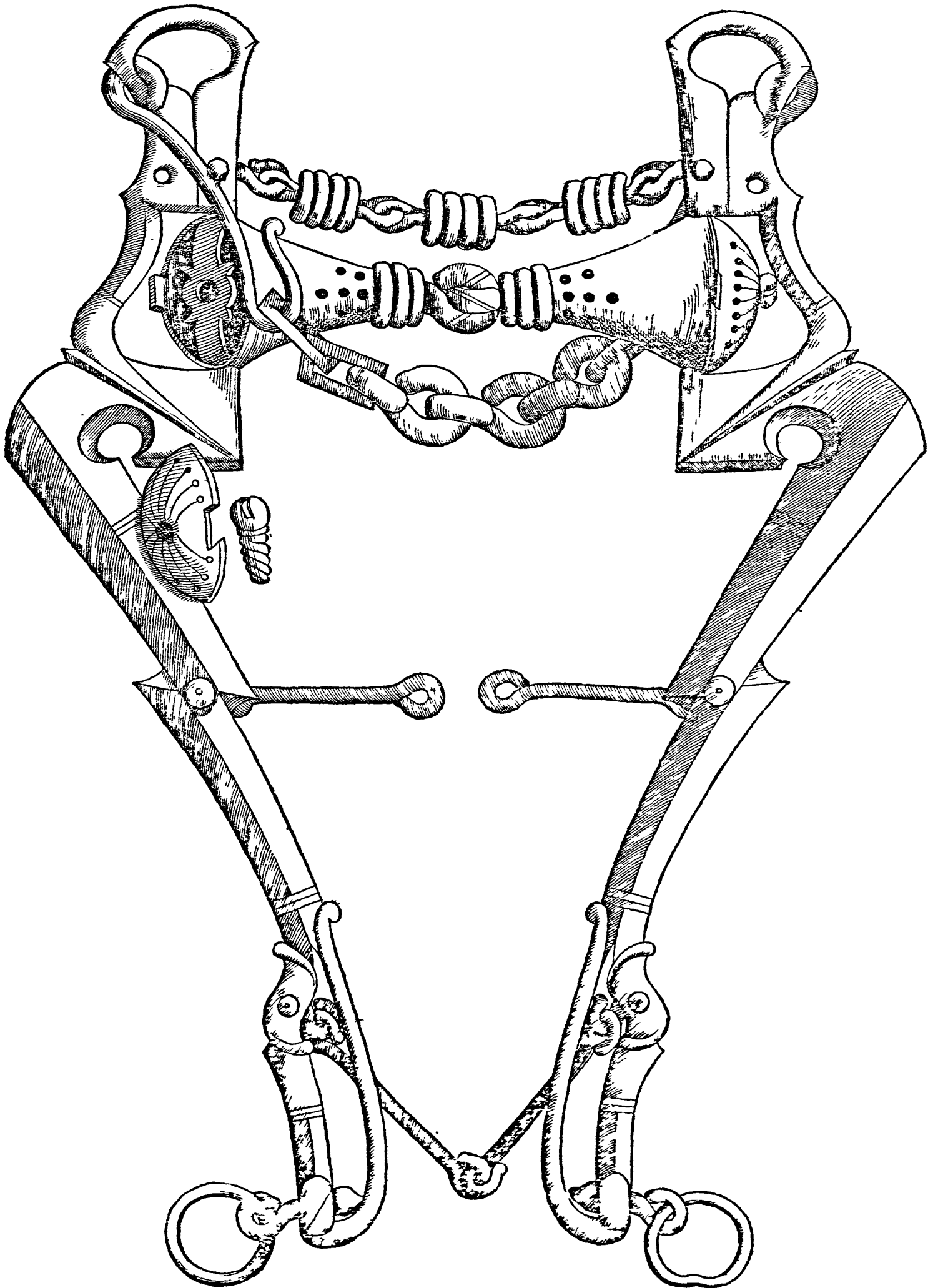



ANCHOR che si sia detto, che in due modi solo siano differentemente diuise le guardie, come sarebbe, la voltata, & la diritta; vi è ancho quest'altra, nominata la Calaurese, che si potrà dire del tutto diritta; già che non ha volta, ne di sopra il ginocchio, ne à basso, al fiore; pur sempre che si porrà con l'imboccatura del Cannone; accioche ne intendiamo, freno ancora si nomina per altre parti della Italia, doue questa virtù si celebra, & si stima; la qualità di essa, farà di ridurre, & man tenere all'in su, la testa del Cauallo, quando tanto accapucciato, & abbandonato andasse: Et a' Caualli già fermi, & di maggior appoggio, di maggior effetto sarà cagione, appropriandola con imboccatura di Campanello, delche ho più volte fatto speienza, poiche per tal'effetto simile imboccatura, comunemente, & da ciascuno si stima, che seruir debba.

Hauendo offeruato fin quì di apportarui prima le più antiche, per accostarmi con maggior ragione alle moderne, sia forse di marauiglia ad alcuni, che la presente figura non preceda, parèdo più antica della passata; la cagione è, perche al generale, suole adoperarsi l'antecedente prima, & da quella scorgerà il Cavaliere, se bisognasse al Cauallo lasciarlo in quella postura, & con tal modo di guardia, ò rileuarlo di testa con quest'altra, per le ragioni già dette, nell'vna, & nell'altra figura.



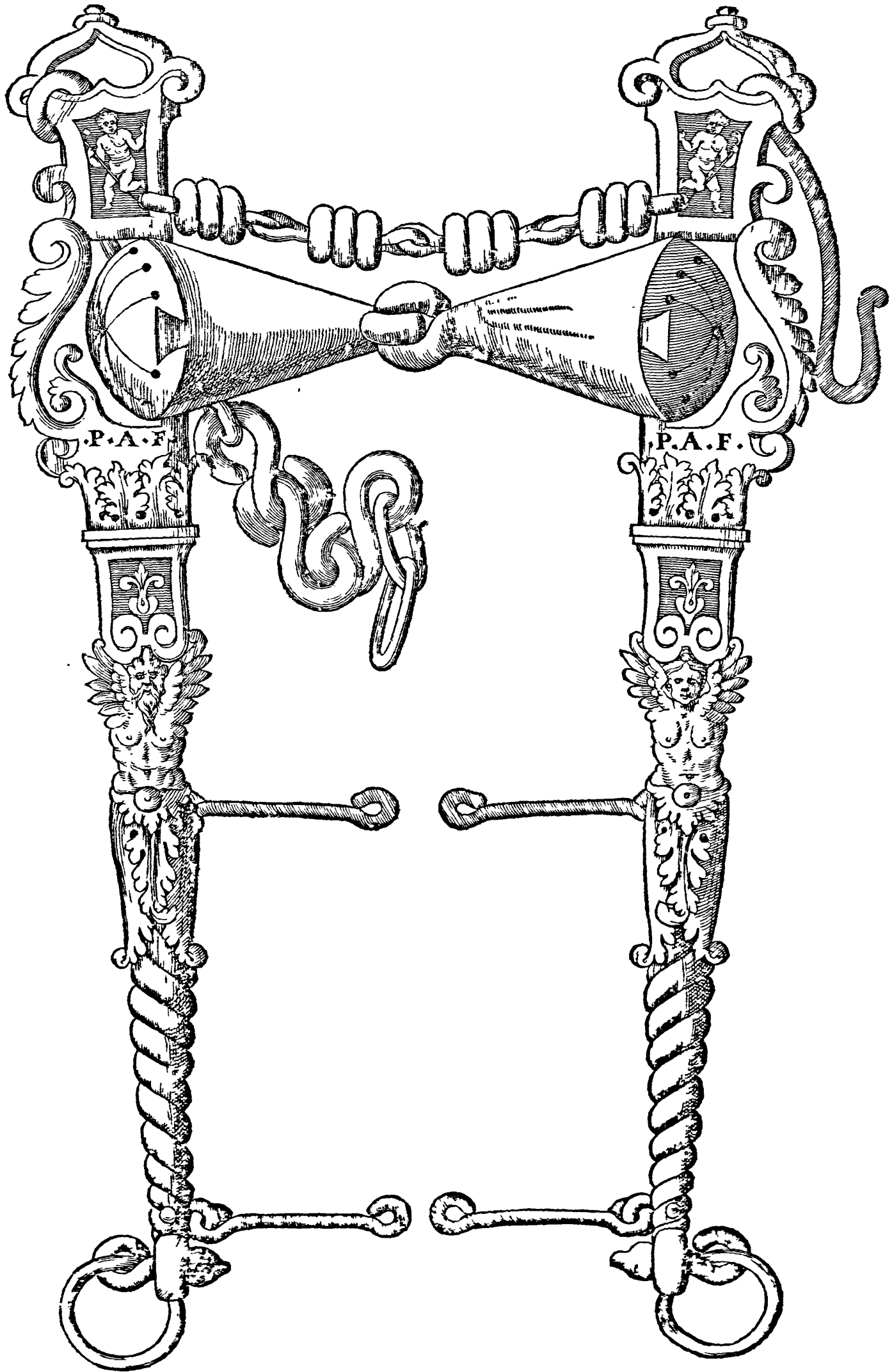



QVESTO Cannone ritorto, così nominato, altro non opera più del piano, ò liscio, se nõ che farà di maggior castigo, tanto, quanto dalla stessa figura si può considerare, & non solo ne gli assenti, ma sopra della lingua anchora, & similmente nelle labra, per quel tanto che sopra di esse lauorerà: Della guardia che tiene, altro non sene conseguisce, eccetto quel che dall'antecedente conseguir si suole: Ne vorrei v'imaginaste (ilche altri falsamete tengono) che per esser in quel modo fosse più gagliarda della Calaurese: Anzi se trattar vorremo della volta, che ha da basso, (che di quella del ginocchio non voglio parlarne, perche non tiene di che possa operar effetto niuno) dirò che scemi più tosto che accresca gagliardezza alcuna, cõsiderando quanto rimane addietro il pedicino, più che non farebbe se seguitamente discendesse la guardia, secondo disegnata stà la Calaurese; & perciò vi conchiudo che sia stata formata in questo modo, solo per differirla dall'altra, & per l'apparenza che farà di maggior ornamento nella bocca del Cauallo, più che di maggior effetto, accioche il Caualiere essendo costretto per bisogno del Cauallo, seruirsi di detta guardia alla Calaurese, l'accompagni con simili ornamenti, accioche non tanto difforme al publico si mostri :-



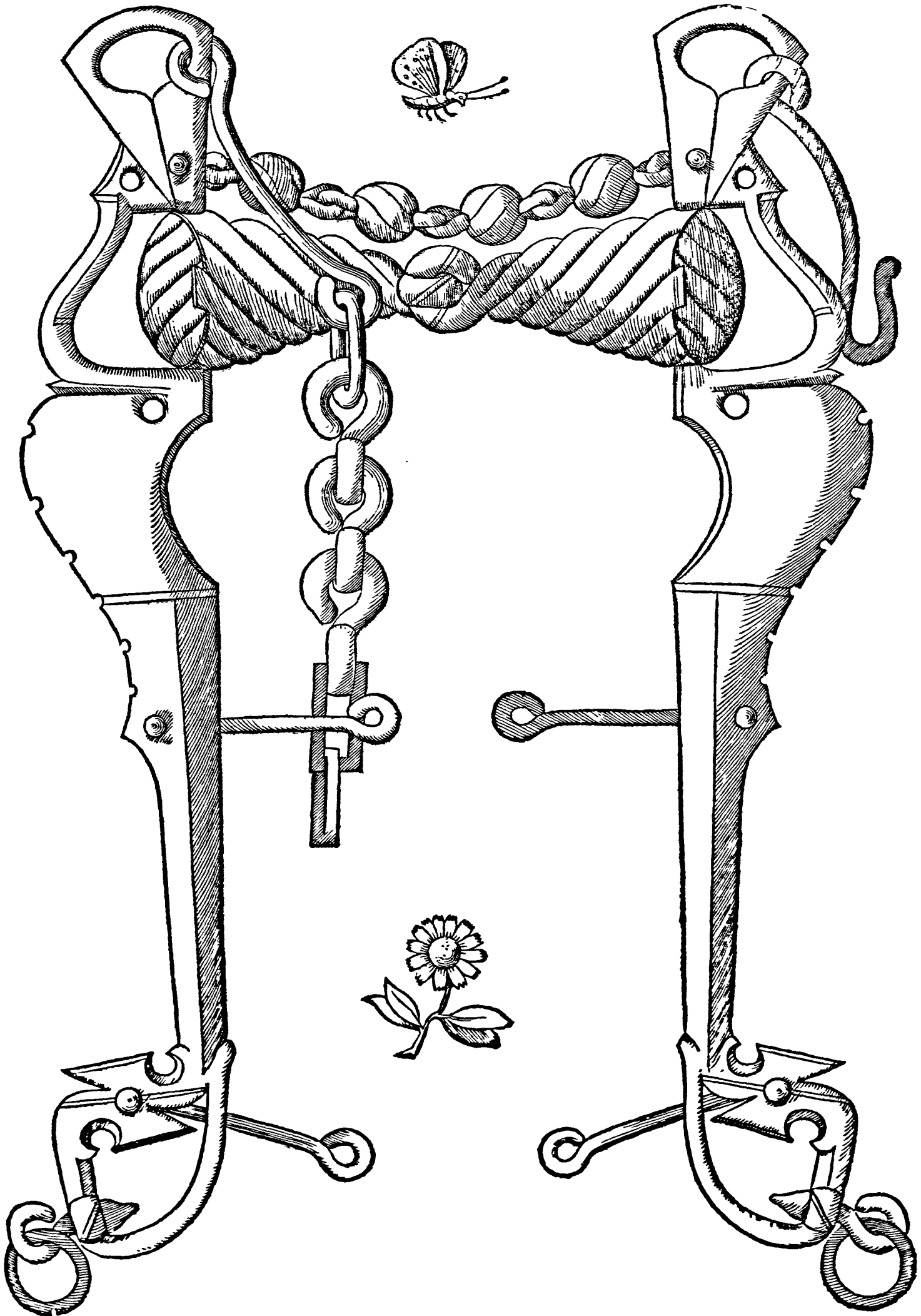



A vera proprietà di queste tre imboccature è di dare Scapola, riparando al tingere, all'ingrossare, all'ingorgare, & alla forza che suol far il Cauallo con la lingua; intendendosi per Cauallo di buona legge, & dolce bocca; dico di temperato appoggio, & con l'altre parti della bocca buone: niente dimeno, ciascuna di esse porterà seco più, & meno gagliardezza, & scapola; come farebbe à dire; Da questo primo Cannone fuenato, legato con bracciuoli, si trarrà scapola, & alquanto di gagliardezza, per rispetto de i bracciuoli; i quali, secondo che gli collocherete, così vi faranno l'imboccatura, più, & meno gagliarda: quando s'attaccheranno più alti, & fuori dell'incastro, al luogo della Siciliana; conducono maggior gagliardezza al raccogliere della mano, & tanto più, quanto più alta fosse di monte, doue sono soliti legarsi; perche allhora son di tanto effetto, che quasi vietano al Cauallo di poterli bere la briglia, oltre alla gagliardezza.



Il secondo è il Cannone à piedigatto, il qual non s'è perche vogliono alcuni sia primo, volendogli forse attribuire maggior gagliardezza, vedendosi per isperienza il contrario, che con simile fuenatura si raccoglie il Cauallo, riducendosi la testa più sotto à maggior foggettione, vero segno di gagliardezza; dellaqual cosa stimo io, che ogni persona della professione habbia ottima intelligenza, & nè habbia offeruata continua pratica: Perciò dico, che da questa imboccatura se ne terrà la stessa scapola, & appoggio della sua antecedente, vi farà il Cauallo più foggetto, come hò detto, & tantopiù, quanta più alta farà la scapola, cioè il monte di essa, potendosi però soffrire, dal Cauallo, per quel tanto di fermezza che hauerà.



Il terzo, chiamato collo di Oca, appropriato farà per Cauallo meriteuole del medesimo appoggio, ma che solo gli bisognasse maggior scapola, & che per la fouerchia grossezza della sua lingua, gli si douesse dar maggior forame, come questa del collo d'Oca, maggiore dell'altre già dette; hauendo però sempre riguardo in simili briglie, come starà fermo il Cauallo di testa, se lo soffrirà, & che il palato lo patisca, & che capace, non solo meriteuole ne sia, la qualità della bocca.

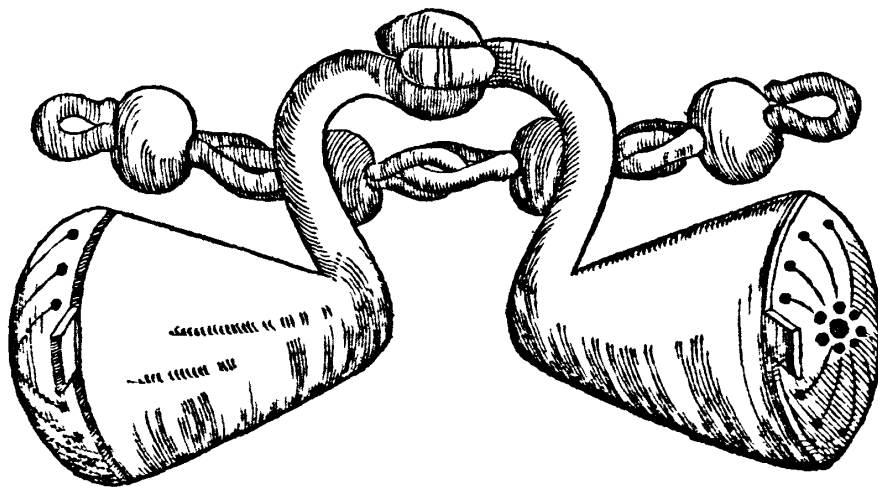
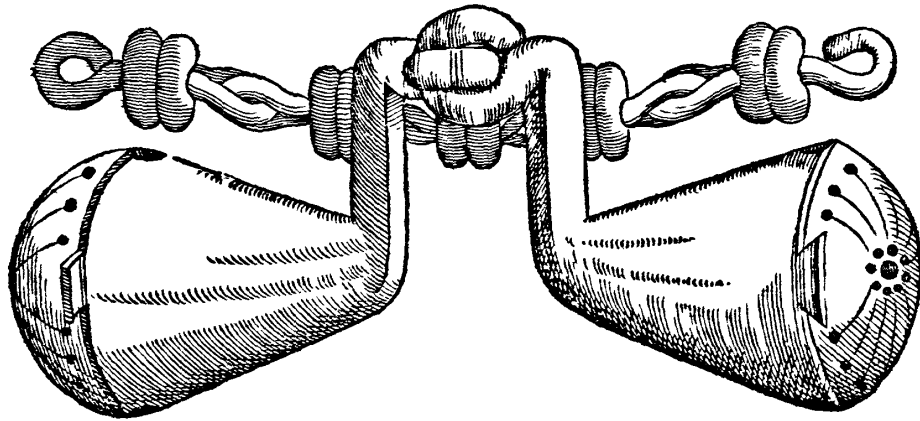
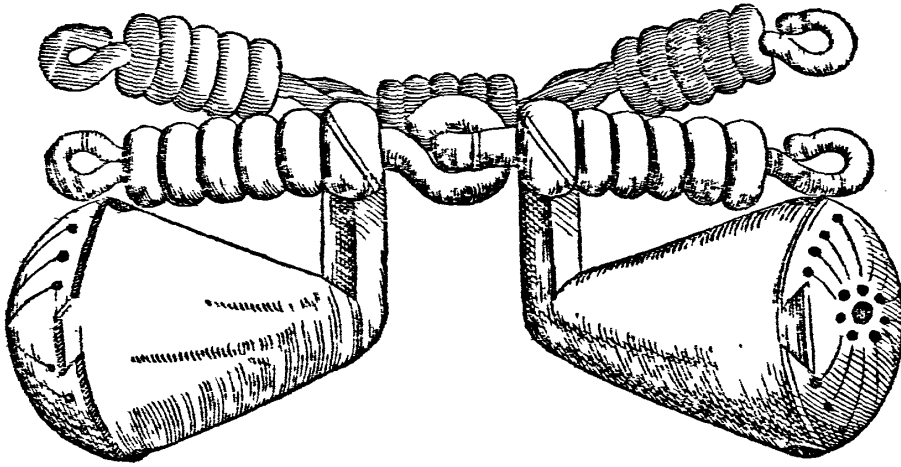



N questa figura di Scaccia dirò solo, che così come ella discaccia il Cannone con apparenza di differente figura, con tuttociò facendola tonda, altro non opera al fine, che quello stesso, che fa il Cannone: Et per chiarirui l'effetto di quella, dirò che sia per Cavallo che non si difenda di labro, di lingua, di barre, ne di garze, che bisognasse ridurlo sotto; nè accappucciato per solleuarlo; ma che sia di buona legge, leggiero alla mano, rimesso di testa, & che da se stesso se la porti, & sostenga (per così dire) con vera giustezza di bocca, & moto di lingua, & bisognando farla più gagliarda, facciasi alquanto ammaccata, & se del tutto si farà piana, sotto negli assenti, scoprirà maggiormente le labra, & di maggior offesa farà nelle barre.

Mi ha paruto anchor bene chiarirui la mia intentione, & la cagione per la quale ne seguenti disegni, non si ritroua à ciascuna imboccatura la sua guardia; la cagione di lasciarlo è stata, non per risparmiar spesa, ne tempo, ma per fuggire di accrescerui maggior volume: Et sopra tutto, perche tutte le guardie, da cui vera, & perfetta vtilità si riceua, non son più che le due passate, dico le diritte, & l'altre due voltate, cioè l'vna à coscia di gallina, così volgarmente, & comunemente nominata; l'altra del tutto diritta senza volta, nè ad alto, nè à basso: due altre sono le voltate come si è discorso, & in figura si veggono: l'vna col fiore à meza volta a car. 30. l'altra col fiore, detto di tutta volta a car. 17. i quali fiori, hoggidi, da giouani inesperti, hāno vn nome acquistato, come se non facessero effetto alcuno in essi: quello della volta intiera, lo chiamano all'antica; che cosa sia, come si debba nominare, & che effetto faccia, a car. 38. se ne discorre nel suo capitolo: l'altro fiore di meza volta, l'effetto del quale a car. 39. si narra, è da loro nominato alla Mantouana, il che auuiene per non sapere i termini, & la ragione che da essi si dà, è altra cosa differente non solo nel lauro, ma nell'effetto anchora, come nel suo disegno si scorge à car. 107. benchè da queste poi ne nascono le Fallite, & altre, come vi dissi, più, & meno gagliarde, dellaqual gagliardezza, parte se ne potrà dar alla volta del ginocchio, parte à quella del fiore; & vltimamente ne potrà accrescere vna gran parte anchora al pedicino, come nel suo luogo vi hò mostrato: Seguita poi, che la prima guardia in ciascuno genere di briglie, procederà con varietà, & appropriatissime pitture, per diletto della vista, & ornamento dell'opera; la seconda poi si trouerà del modo stesso, come laouar si deue; & ciascuna di quelle farà di differente effetto, come dal Cavaliere accortamente si scorderà:-



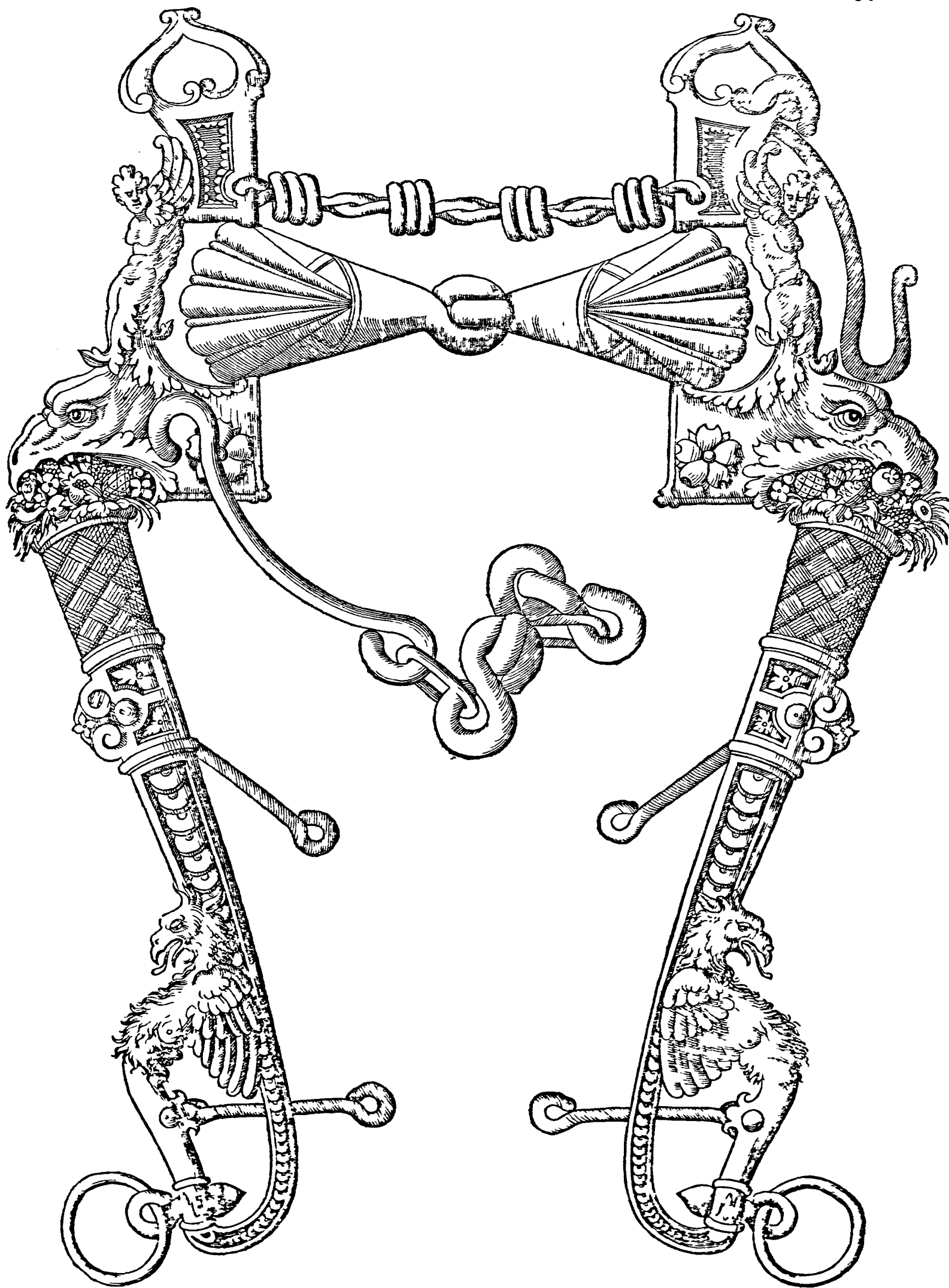



VESTA imbocatura di Scaccia alla Tedesca così nominata, alleggerisce molto più d'ogni altra sorte di Scaccia, intendendosi per quelle, oue non sieno falli ò altre sorte di gastighi; la cagione è, che di sotto è del tutto piana, & vi sogliono ancho fare que' fletti, come nella figura si veggono; appropriata per Caualli, che con altre maniere di Scacce tonde, ò alquanto piane di sotto, si caricassero alla mano vn poco, & che del rimanente andassero poi del tutto bene di testa, di lingua, di fermezza, & di giustezza di bocca, solo che dell'appoggio si bisognasse alleggerire alquanto più:-



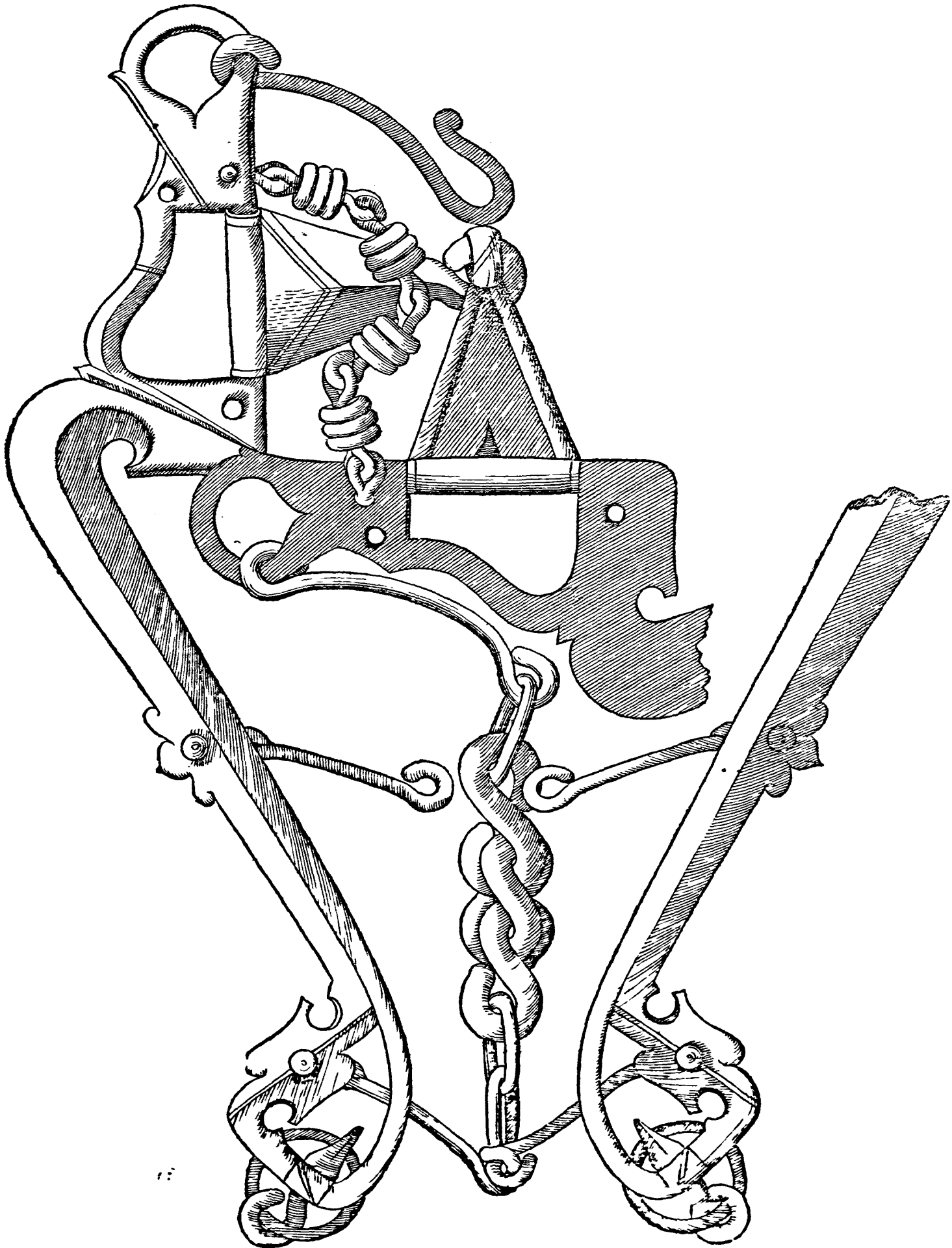

DA alcuni questa prima imboccatura, si nomina scaccia à bastonetto, da altri à filetto, & da altri sfufata; comunque ella si chiami, l'effetto suo sarà ben applicato, per Cauallo di poca bocca; dico non molto sguarciata, ma che patisca del Conigliano; non darà da se troppo scapola; anzi più tosto l'impedirà, cioè se composto non farà il Cauallo di lingua delicata, & col canale concauo della bocca, per doue possa facilmente maneggiarla; il che dalla briglia stessa vi si darà à conoscere, per l'opera che ne nascerà, & dalla lingua per le cagioni dette, che mostrerà di non trouare impedimento alcuno, anzi con quel tanto di gusto, che potrà pigliarsi da i falli che vi sono, essendo il Cauallo, come hò detto, di buona legge, di leggiero appoggio, & di vbbidente bocca, non molto infissa, come hò detto.

SE ben molti vogliono, che questa seconda imboccatura detta scaccia all' Imperiale, faccia effetto di castigare, & alleggerire il Cauallo, che fosse vn poco duro di bocca, & che hauesse bisogno di scapola, & non soffrisse montata; & che sia ancho cagione che il Cauallo mastichi la briglia, al che non vi trouo ragione, per la sperienza che in questo particolare mi ha parlo fare; dico, che altro non farà, senon darui vn poco più di leggerezza alla mano, di quel che potesse caricarsi il Cauallo con la sana: disarmerà anchora vn poco più al raccogliere della briglia; la cagione è, perche scenderà vn poco da i lati al raccogliere che si fa di essa; & con questo ne viene ancho à premere vn poco più su le barre, disarmando in parte le labra, per la causa, che dal disegno stesso si può conoscere: la scapola che dona, è tanto poca, che se la sottilità della lingua, & la concauità della bocca, non porgerà alcuno aiuto in questo: dico, che molto poca farà quella che da essa si riceuerà, & che da se possa operare.

LA terza imboccatura, detta scaccia à bastonetto, legata con pezzetta, sarà appropriatissima per Cauallo di buona, & picciola bocca, cioè, che non sia di molto sguarcio, & che basse sieno le barre, dico non molto carnosae, & alquanto strette: alleggerisce, da piacere alla lingua, porgendole ancho alcuna parte di scapola più della prima, per cagion del fallo, che quanto più alto fosse, maggior scapola produrrà, & maggior offesa, à tempo che maggior forza facesse con le barre, & con la lingua.



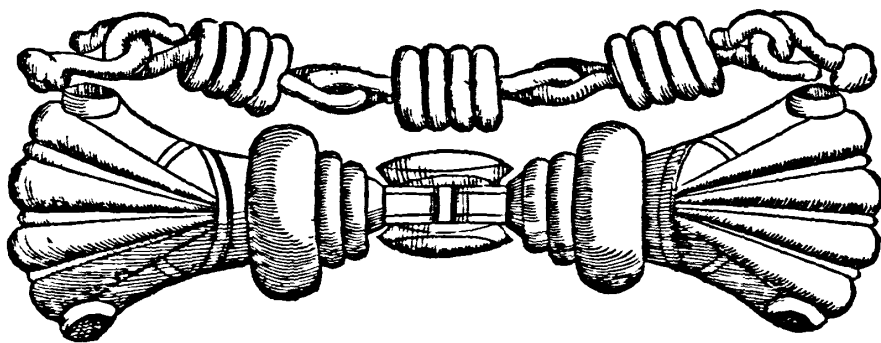
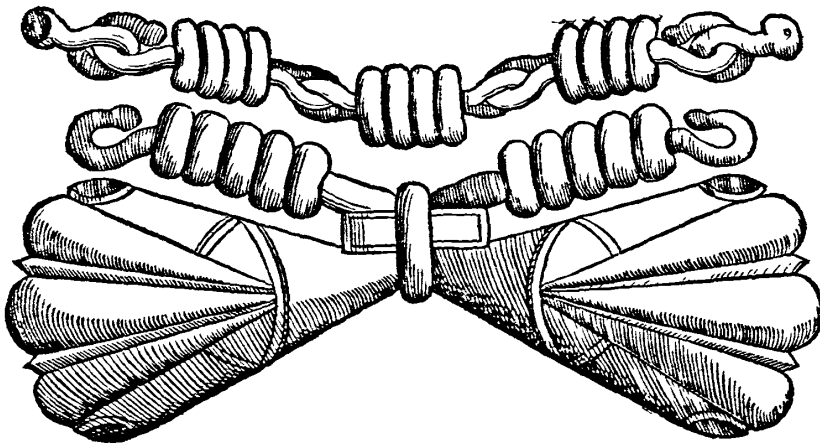
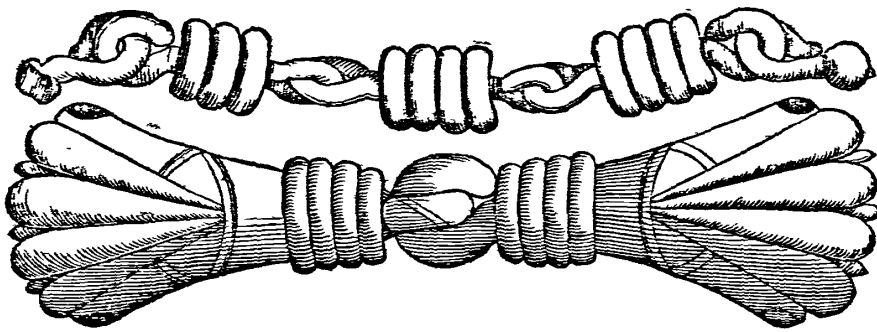



VANTO si è detto ne' tre vltimi cannoni aperti: il primo legato con bracciuoli, il secondo a piedegatto, & il terzo a collo d'Oca, basterà ancho in queste tre figure di Scacce, lequali tenendo vna stessa scapola, non bisogna replicarui il medesimo; & se pur dimostrano in opera maggior gagliardezza, il tutto nasce dalla differenza de i loro assenti, cioè di quella parte, che sù le barre, ò giugue lavorerà, più che dalle loro scapole, conoscendosi chiaramente esser le stesse fucinate, che ne i Cannoni si son vedute: Rimane adunque da considerarsi, che differiscono solo ne gli assenti, ne i quali apportano più, & meno castigo, secondo la forma che in essi terranno, per le ragioni dette nella precedente Scaccia sempia a car. 57.



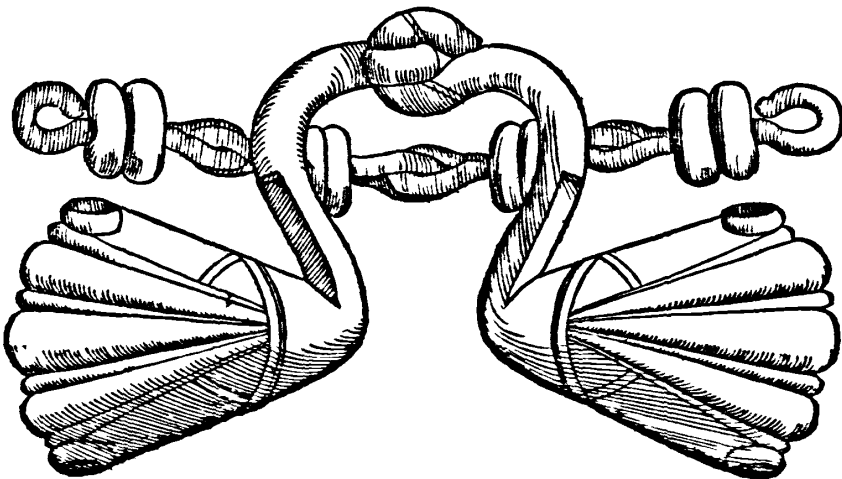
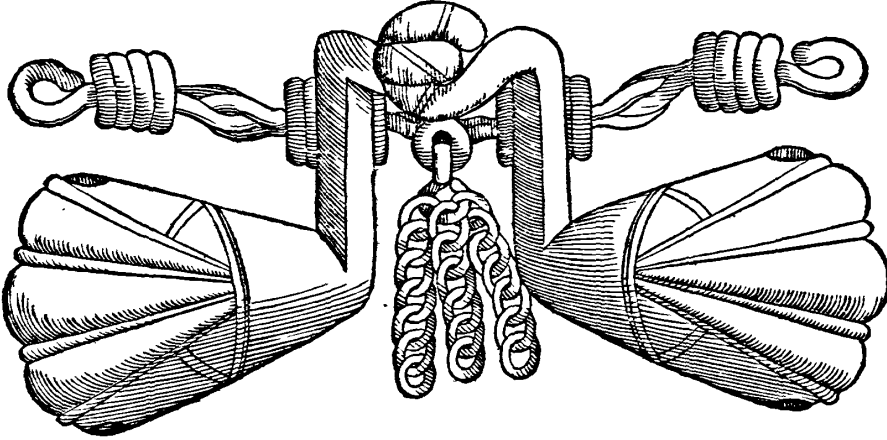
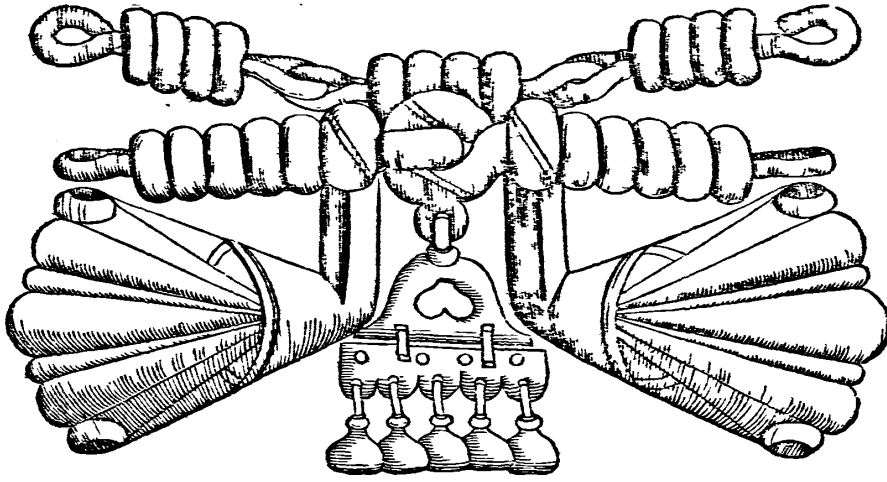



L'EFFETTO del Campanello sempio, che in questa figura si vede, farà per Cauallo di buona bocca; alleggerisce più della Scaccia: la cagione è che girandosi quasi di continuo nella bocca, per tal moto, il Cauallo non truoua così facilmente luogo da poterli appoggiare; dalche restando ingannato, viene ad alleggerirsi, & ancho à solleuarsi di testa, come si presume: la lingua similmente se le allenisce, riceuendone alcuna parte di Scapoia; & si alleggerisce di più, perche si disarma da i piumaccioli; perlaqual difesa, souente suole appoggiarsi alla mano, & quãto più sarà imbottito, (che d'altro modo si dice, col tompagno à volta, che farebbe per esemplo, quanto più voltato fosse di tompagno) tantopiù disarmato ne rimarrà: Et se ben dicono alcuni, che al cãpanello per fargli operare il suo vero effetto, si debbano porre i falletti dalla parte di fuori, Io loderei questo accõpagnandogli con altre forti d'imbocature, che più bisogno ne tègono, come i Meloni, Bottoni, & Falli; ma col campanello, che da se solo può farlo, non essendo per volergli accõpagnare maggiore, ò duplicata forza nel suo lauoro, per vna forzata occasione, mi par cosa fouerchia: conoscendosi facilmete che ogni volta che più imbottito sarà, ò che di maggior volta sia il tompagno, come altri lo dicono, sarà il medesimo come accrescergli numero di falletti, ò rotella: gli si può adunque dar il vanto, poiche da se solo può scoprir le barre, ributtando le labra fuori: Vtilissima briglia per Caualli, che difendersi di lingua non fanno; & nel solleuargli di testa, farà di alcuno effetto, & accompagnandola con guardia alla Calaurese, ò in altro modo diritta, purchè non habbia del gagliardo, produrrà maggior effetto:-



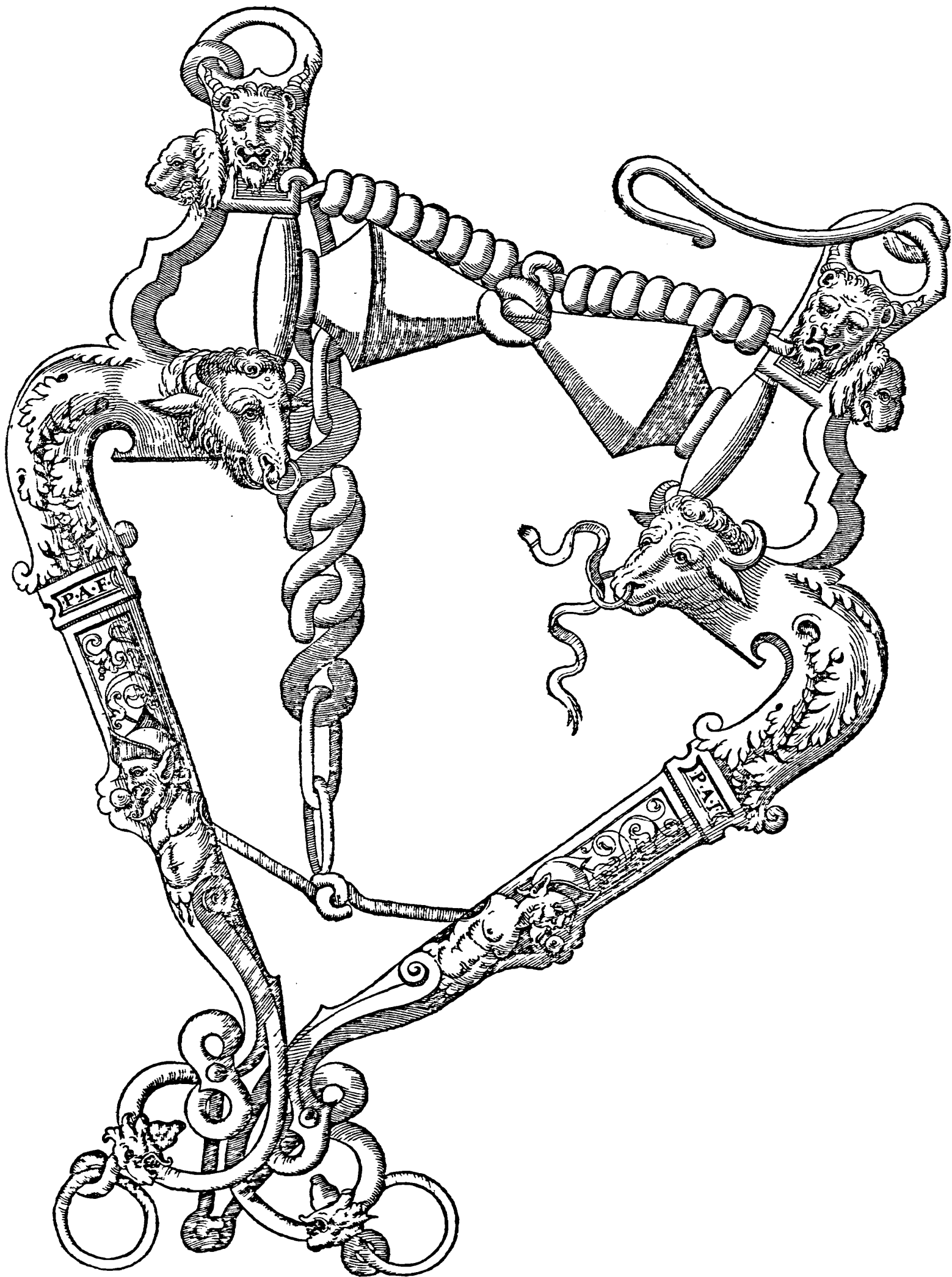



L Campanello col tompagno piano, si potrà dire, che altro non sia, che vn Cannone che volta, già che non differisce molto da esso: tiene la medesima Scapola, & la stessa dolcezza in quella parte che appoggia sù le barre, come tiene il Cannone fano; ne opera altro di più, se non che dà alla insipidezza della lingua, maggior gusto per lo mouimento che fa, girandosi per ogni lato; per ilche fa ancho il Cauallo più leggiro alla mano; tenendosi p regola certa, che quelle imboccature che nō stanno ferme, & mantengono alcun moto nelle parti de gli affenti, come si è discorso, tutte rendono maggior leggierezza alla mano: Nell'ordinar che si farà di questa imboccatura, à due cose si dee particolarmente auuertire: l'vna è il tompagno, che quanto più si può, si dee far piano; l'altra, che si accosti quanto sarà possibile al bracciuolo, & all'incastro, accioche, nel girar che il Campanello farà, il taglio della tondezza del tompagno, non possa ferir il labro, ponendosi tra il tompagno, & l'incastro, ò bracciuolo dell'imboccatura, come per isperienza si potrà uedere; Et per euitare in tutto tal'offesa, si potrà fare l'imboccatura, alquato più largheta, ma non tanto, che poi le guardie rioltassero in dentro, come suol facilmente auenire: Ne lascio di ricordarui, quel che à car. 54. dice il Grifone, parlando di due sorti di Capanelli; l'vno col tompagno piano, & l'altro voltato, ilquale vuol, che à ciascuno di essi si possa porre vn fallo dalla parte di fuori, perche farà più gagliardo il lauoro: Questo, accioche sappiate, non potrà stare, se non col votato, ò vero imbottito, come si dice, & come hò discorso, & con esso farà maggior forza, in disarmar le labra; ma con quello del tompagno piano, difficilissimamete potrà far questo effetto; perciòche non giungerebbe al suo debito luogo con vn falletto solo, & sarebbe il medesimo che hò detto, che offenderebbe le labra, & ponendosi due, ò tre, ò pur due grossi falletti, non la passerei per briglia di sì buon lauoro, che al fine non offendesse alle barre, ò in alcuna altra parte della bocca, con quello acuto, & dilicato taglio della tondezza del suo tompagno; & al fine volendo in tal modo operare, di molto più giusto lauoro riuscirebbe il Campanello col tompagno, voltato, come nell'antedente figura, vi hò discorso. Lasciando adunque il piano per il suo vero effetto, & il voltato ò imbottito per lo disarmar delle labra appropriatissimo per alleggerire alquanto, & in parte solleuare la testa del Cauallo, come già si è detto, & con vere ragioni si difende: -

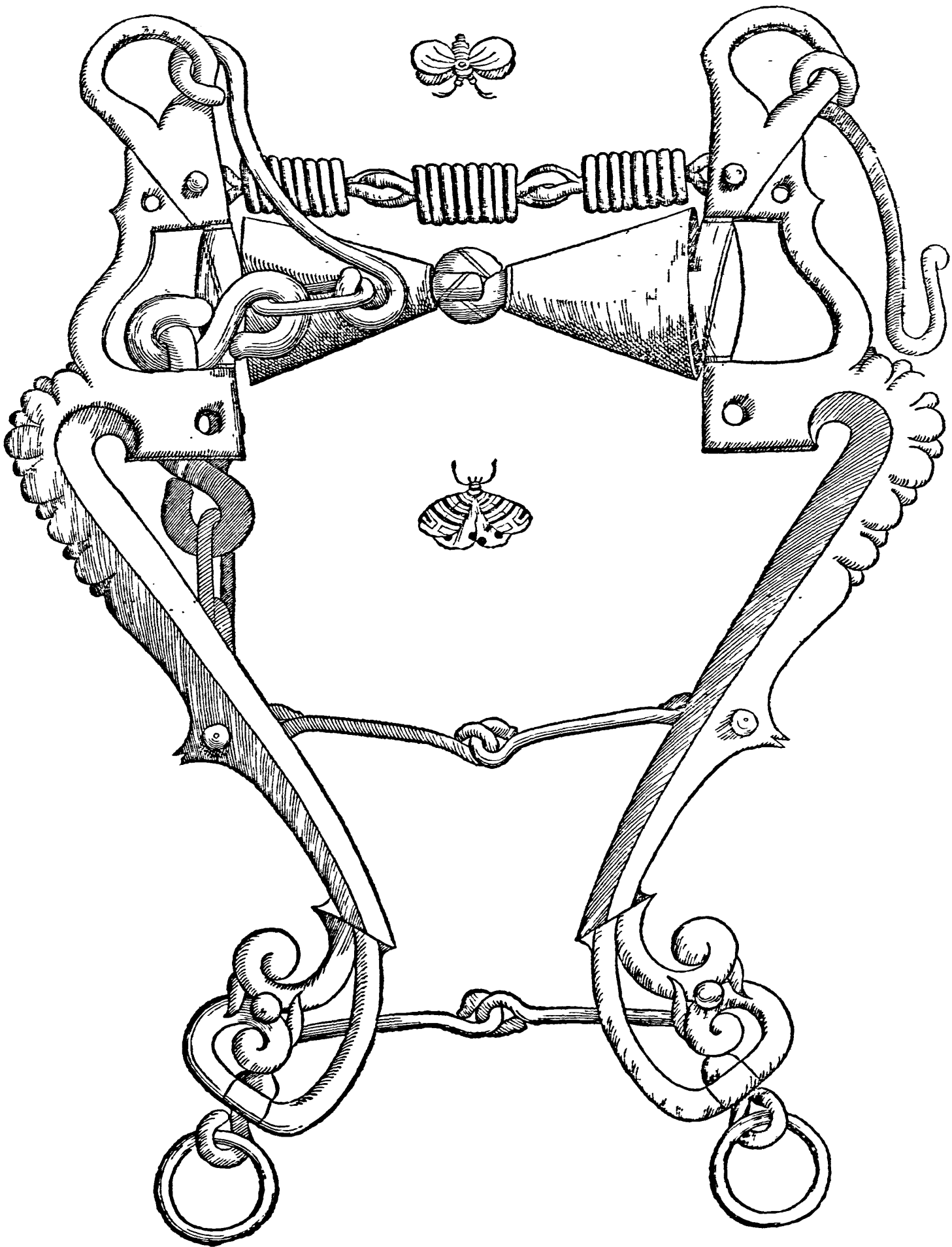

DI queste tre imboccature; la prima si nomina Campanello a faccette, ilquale disarma per la ragione già detta nel precedete, & per la stessa disarmeranno ancho l'altre che seguitano di questa spetie; & appropriata farà ancho questa prima per la insipidezza della lingua per causa delle faccette; dalche ne viene ancho il Cauallo ad alleggerirsi, più che non farebbe con l'altro detto, per esser liscio; & à solleuarfi di testa: Non saprei la causa, perche dal Grifone a car. 53. si prohibisce douersi vsare, non ostante che da valenti professori sia stata vsata, & perciò da me più volte sperimentata; & così ancho potrà ogn'altro vsarla, appropriádola però nel modo che conuiene; perche altramente, & questa, & l'altre tutte farebbono di poco profitto applicandole con poca ragione, & fuori di termini, natura, & necessità del Cauallo.

A seconda, detto Campanello fellato, alleggerisce, & nientedimeno disarma, & rileua, ma alleggerisce, & castiga più di essa, & appropriata farà per barre alquanto più couerte di carne, & per l'asprezza, & callosità della lingua: Il tutto farà più dell'altra, per esser così fellata, nel modo che si vede.

L Campanello fallito, che è questa terza imboccatura, molto vtile farà per barre assai più carnose; disarma, & alleggerisce maggiormente per cagion de i falli, & tantopiù opererebbono se per trauerlo fossero tagliati: rileua anchora; & a rispetto di detti falli, la bocca ne riceue gusto; & se ben castigano ancho la lingua, le porgono pur parte di gusto; disarma anchora, & così disarmati le labra rimangono castigate dal ritorto che iui hà; ilquale deue tenere tanta distanza dall'in castro al fallo, ò al bottone, ò altro, come dal tompagno, del Campanello, che commodamente vi si possano collocare le labra del Cauallo, se non facilmente rimarranno offese: Questa imboccatura di Campanello fallito, si deue da' brigliari con molta diligenza lauorare, che sieno giustamente limati i falli, accioche possano vgualmente lauorare à talche, non offendano come sogliono, quando più alti stanno possi l'vno, dall'altro, ò falsamente limati.

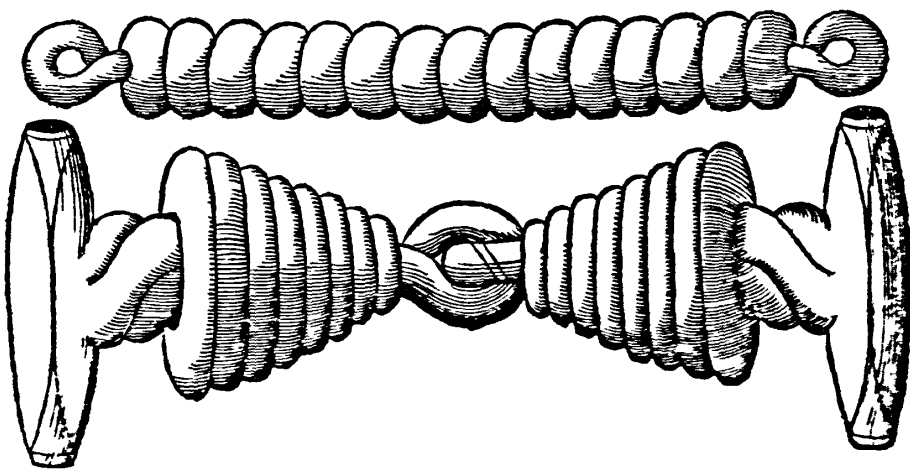
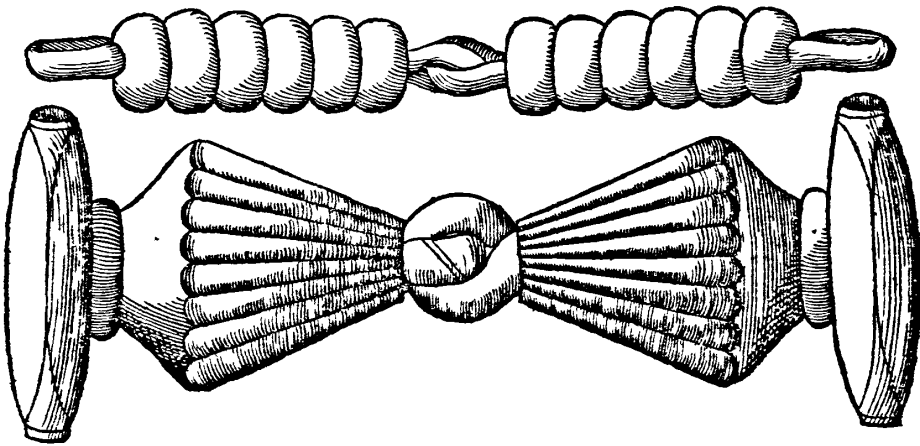
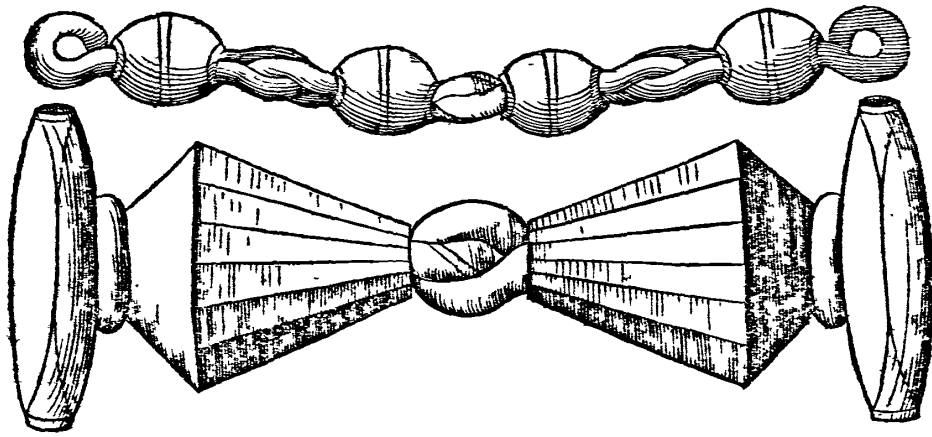



N queste tre imboccature trouarete, che la prima detta Campanello legato a pizzetta, con nocella nella cima; difarma, tiene alquanto più di Scapola, che se fosse legata con la folita legatura al mezo, & la nocella, terrà il Cauallo alquanto più fortito, & rimesso di testa, ilche non sia però inteso, per Cauallo graue, & molto abbandonato su la mano.

A seconda, chiamata mezo piedegatto con Campanello, legato con bastonetto, scapolerà la lingua, ridurrà sotto la testa del Cauallo, & difarmerà le labra, con dolce, & conuenuole appoggio.

I sono tre modi di chiapponi, come farebbe a dire; intiero d'vn pezzo; il secondo di due pezzi, quando starà legato al mezo della montata; & l'altro di tre pezzi, come questa terza imboccatura, che si dirà, chiappone di tre pezzi con Campanello, incastrato con ritorto, laqual porge Scapola, & molto più che se fosse legata al mezo del monte; la cagione è che starà ferma la sua apertura per lo furar della lingua, ilche non potrebbe operar così, con quella di due pezzi: la ragione farà che al raccogliere che si farà della briglia, viene à restringersi, & a ferrarsi alquanto il forame; Et di più questa imboccatura, porta seco, che difarmati i piumaccioli, le labra rimangono del tutto castigate dal ritorto che tiene: l'altra è quando il chiappone farà sano, & intiero, cioè tutto di vn pezzo; perche allhora se ben terrà intieramente la sua Scapola, nõ lascia però d'esser di maggior gagliardezza.

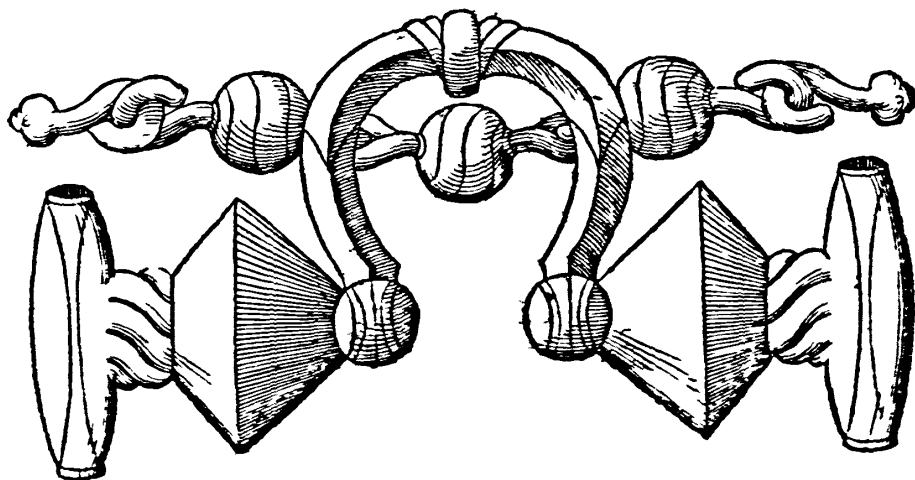
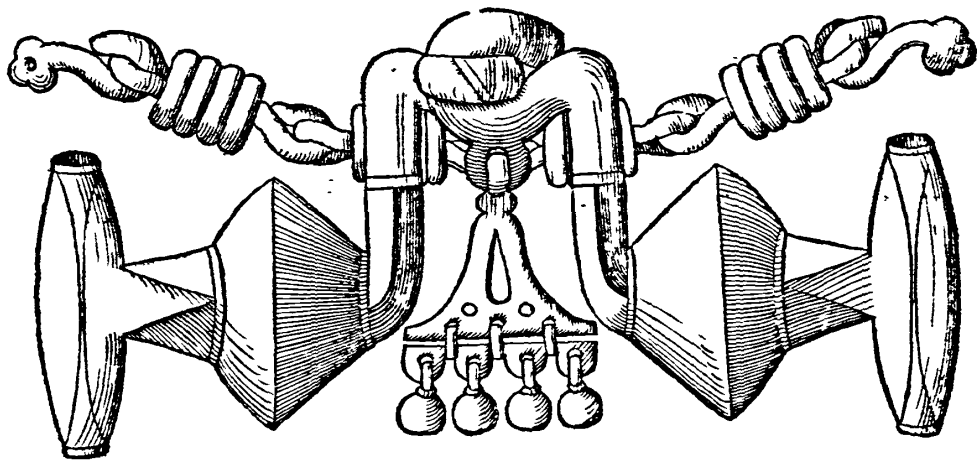
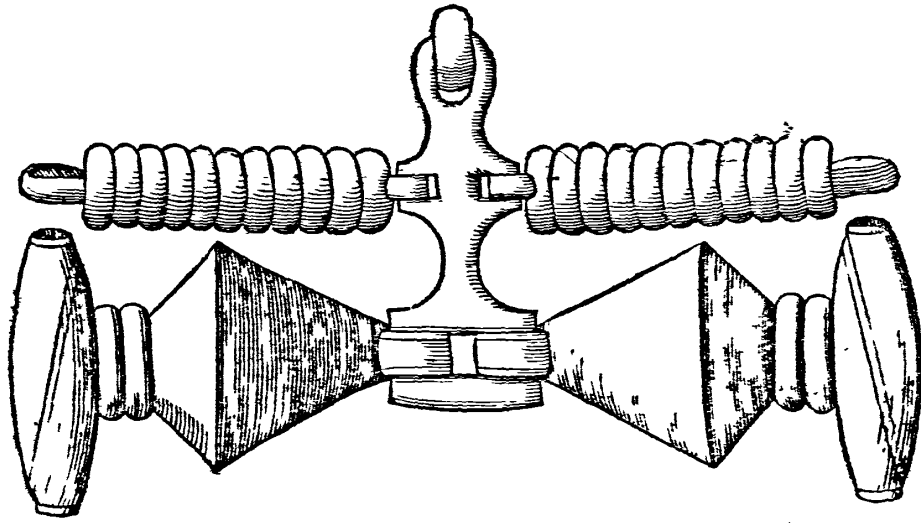



LA proprietà del Pero, che al Campanello di figura s'auuicina, dirò che difarma pure, ma vn poco meno; così come di disegno differisce vn poco da esso; Et la cagione è; che essendo il suo compagno tódo, nó hà tanto vigore di poter discacciare le labra fuori degli assenti, nel modo che si farebbe col Campanello: Ilche facilméte discernersi può dalla figura dell'vno, & dell'altro; non facendo dubbio, che più dibifogno faranno i falletti dalla parte di fuori, al Pero, che al Campanello, per dargli maggior forza nel difarmare, benche all'vno gioui, & all'altro non nuoccia: Perciò dico che questa imboccatura comunemente farà per Cauallo di picciola bocca, di piaceuole, & conueniente appoggio; & per maggior chiarezza dico, che altro non farà più del Cannone ò della Scaccia tonca, sol che per lo moto che tiene, alleggerisce più, & tiene anchòra alquanto più di Scapola, per cagion della pizzetta che tiene per legame, & non per cagion della solita agropatura, ò legatura, come vfar si suole :-



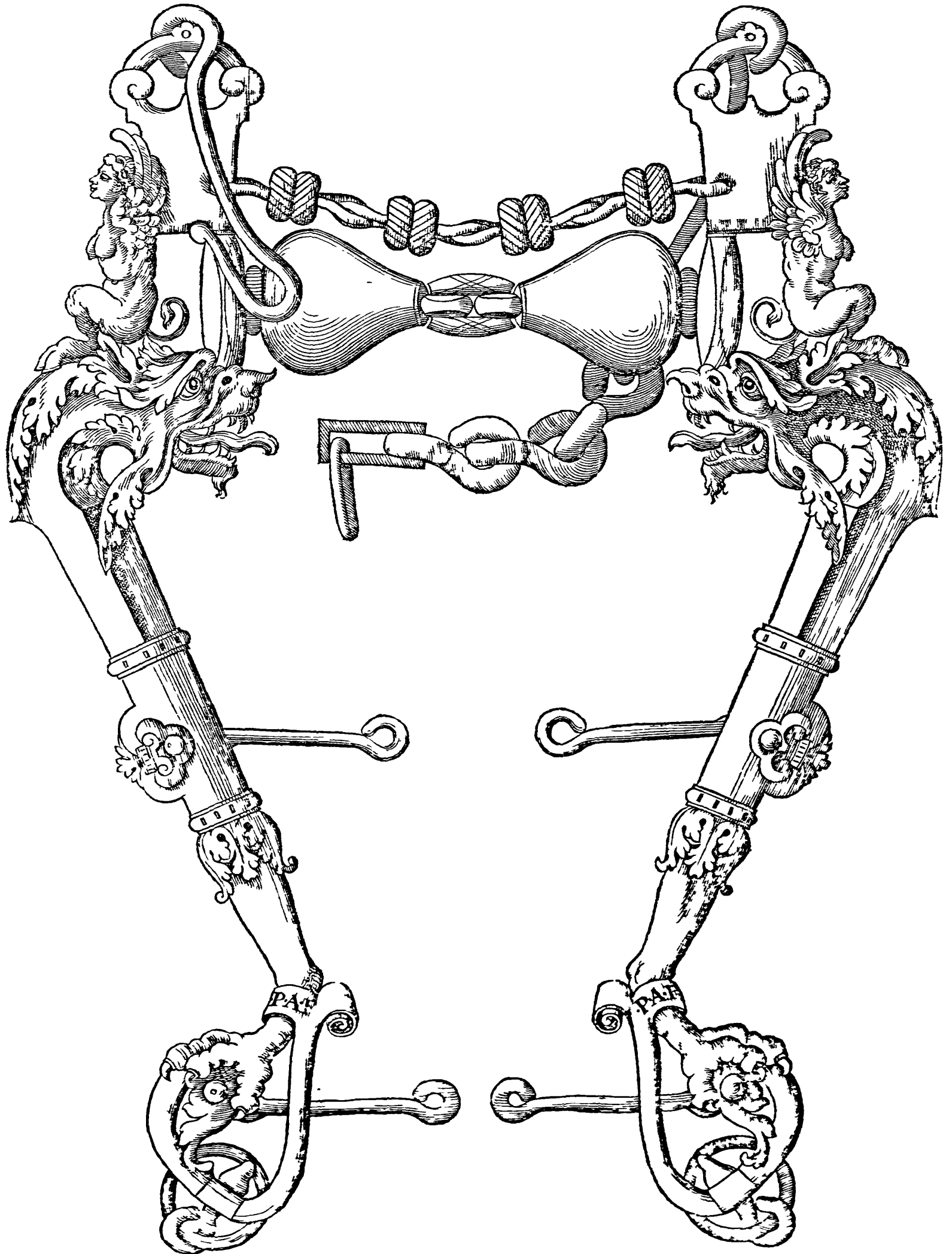



VESTA imboccatura si dimanda Pero alla rouersa, briglia di molto seruigio; la cui vera propriet , & effetto sar  di alleggerire, & castigare nelle barre, con vn dolce, & moderato assento; dona gran parte di Scapola parte p lo modo della legatura che tiene piegata, & bottata ad alto, parte anchora p la tr ba che tiene, pi  che non farebbe con la Scaccia, ne con la sua antecedente: ploche n  sar  ancho di maggior castigo nelle barre pi  dell'altro passato per esser briglia ferrata: vedesi ancho nel ginocchio della guardia di questa imboccatura vna catenetta, laqual serue per prohibire, che n  possa il Cauallo afferrar la guardia con le labra, & talhora co i denti: Alqual difetto produco io vn'altro rimedio assai pi  bello, & di maggior profitto   car. 135. & cos  anche vn'altro   car. 139. per castigo del detto difetto.



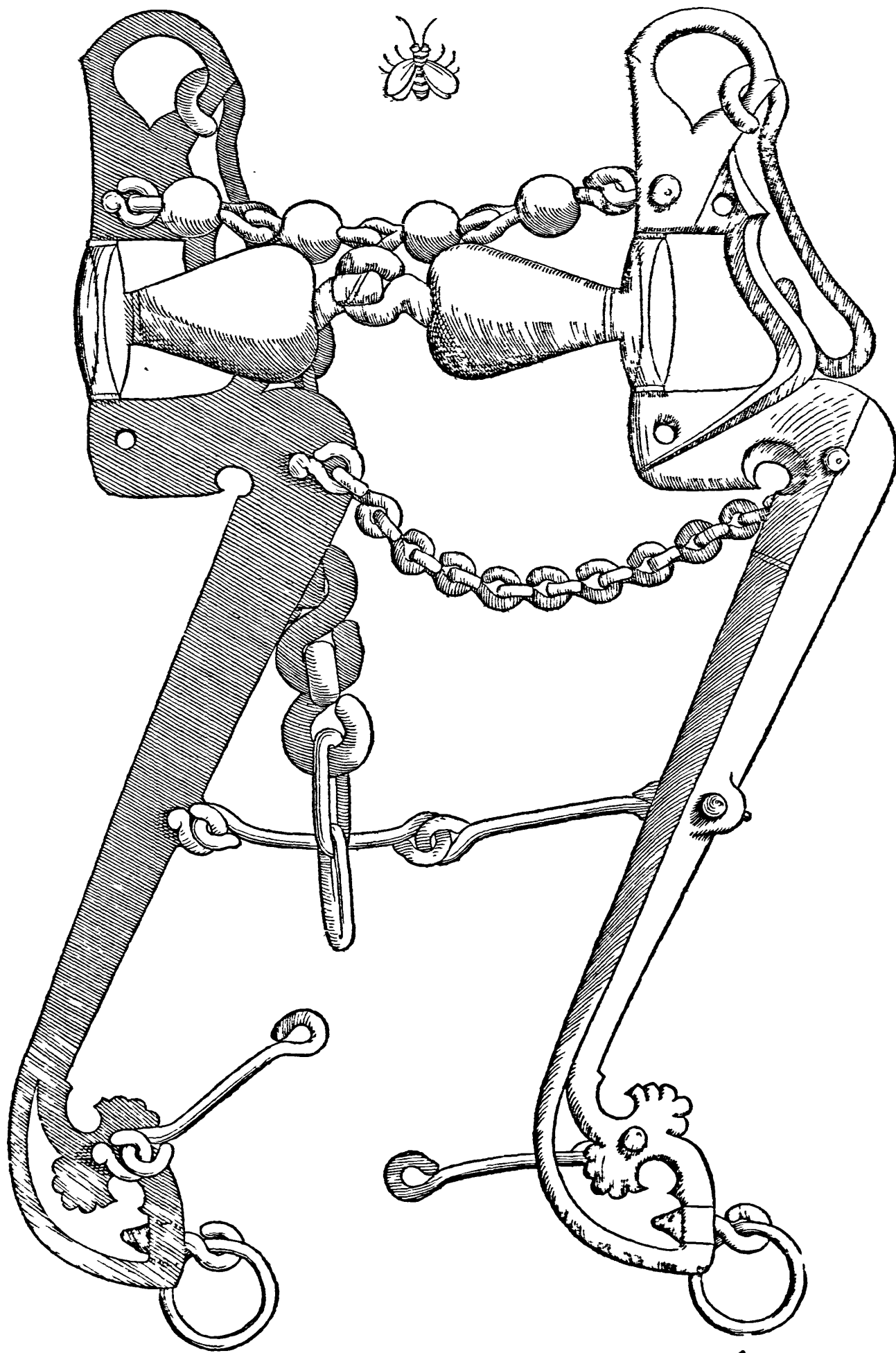

k 2

A prima di queste tre imboccature è quasi simile alla passata; talche lo stesso haurei da dirui nell'opera de' suoi assenti; sol mi rimane, che dal ritorto che tiene ne vengono le labra à sentir maggior castigo; & per cagion della Siciliana, come vorremo dire ch'è intiera, ne viene la imboccatura à lauorar più falda, & nell'opera con maggior gagliardezza, & maggior Scapola, per non poterli così facilmente piegare, & così ancho in parte, per la ragione già detta nella pizzata.



ON vorrei che questa seconda imboccatura nominata Pero doppio, si vvasse solo per lo disarmar delle labra, come da alcuni si dice esser stata adoperata, poiche chiaramente si è veduto quanto questa sia vera proprietà del Campanello, potédosi con esso eseguire con maggior piaceuolezza, & meno ferro, essendo però per difetto solo delle labra; Et quando bisognasse in vn medesimo tempo alleggerirlo, & disarmarlo, facilmente potrà farsi co i falli, dei quali nelle seguenti figure della sua spetie, tratteremo con infinita sodisfattione; però non vorrei che à tal effetto vi persuadeste, che fosse stata inuentata questa imboccatura; anzi per la sua qualità, poco farà l'effetto che da lei nascerà, & con poca giustezza lauorerà nella bocca del Cauallo: la ragion sia, che se per le due Pere dentro giugessero à lauorar sopra delle barre nel modo che la imboccatura di sopra con maggior facilità dimostra; l'altre due di fuori, non saprei à che appropriar si debbano, che per qualsiuoglia occasione che fosse, con la stessa imboccatura di sopra, non si potesse fare: dirò nondimeno, che farà briglia di maggior castigo, ma di minor giustezza, & che lauora disugualmente nella bocca del Cauallo; nelche non vorrei, che da alcuno s'intendesse forse, che tra le due Pere douessero, ne che potessero per ragione lauorare le barre; perche oltre che facilmente si conosce che impossibil farebbe per la distanza che è dall'vna, all'altra parte, oltre che farebbe ancho fuori d'ogni ragione à pensarsi, non solo ad operarli.



VESTA terza, che Imperiale si dimanda, hà proprietà di apportar seco parte di gagliardezza; & allhora sarà più, & meno gagliarda, secondo la spetie con laquale sarà composta; hor che guarnita stà con i Peri, opererà ne gli assenti, nel modo detto negli antecedenti: Tiene ancho alcuna parte di Scapola; disarmar la sua parte anchora per due cagioni; la prima per cagion de' falleti; la seconda per lo modo, come hora assentati stanno i Peri, che il compagno, ò tromba di essi calano verso basso ad appoggiarsi, perloche al raccogliere della mano, faranno alquanto di maggior forza alle loro labra, spingendole in fuori, & così ancho alle barre, porgendo loro maggior castigo, per la cagione detta.

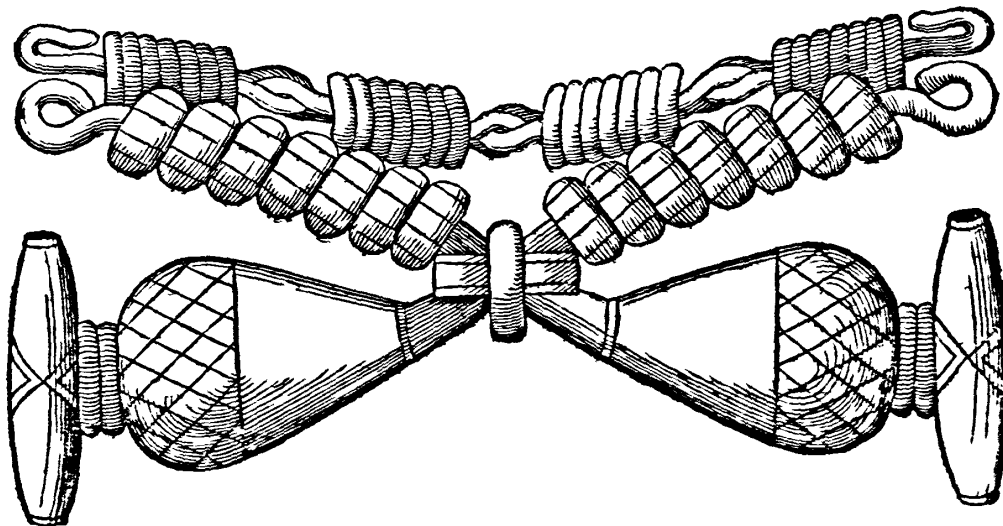
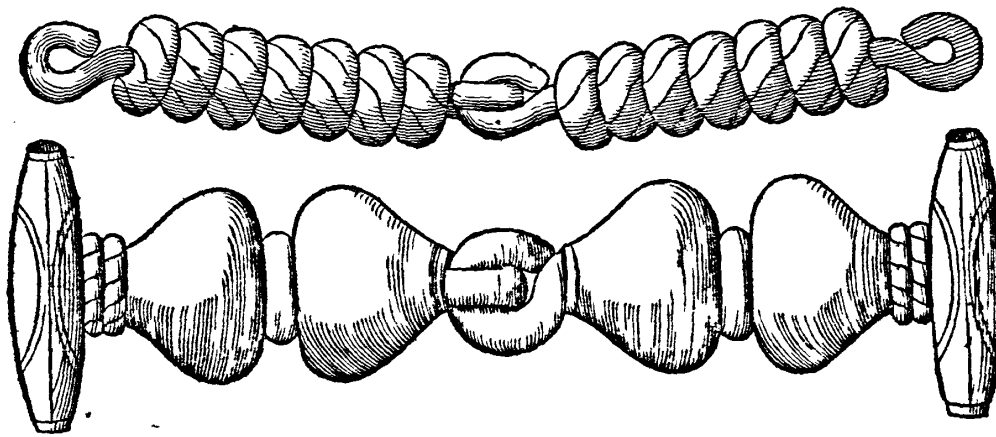
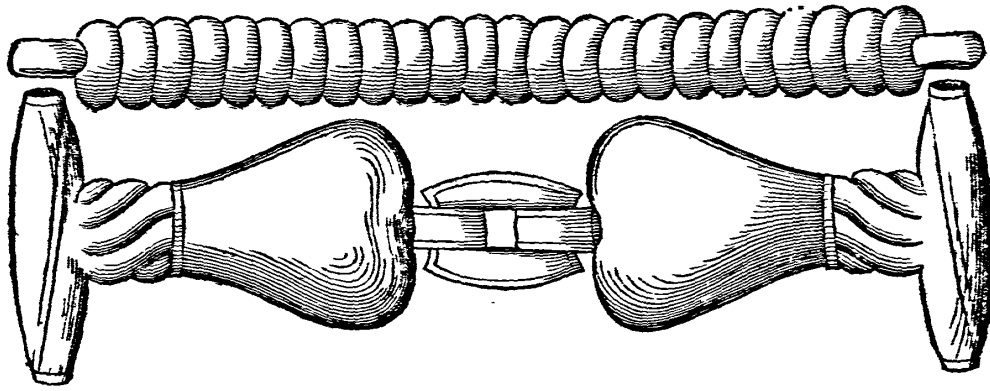



VESTA prima imboccatura si nomina Piedegatto con Pere, legato da braccioli con pizzetta; dona Scapola, & negli assenti opera quel tanto, che poco addietro si è detto negli altri: quel poco di saliuera dona alquãto di gusto alla lingua, & que braccioli danno parte di gagliardezza, & maggiormente quando legati non stanno dentro l'incastro nello stesso bastone, doue legato stà il bracciolo della imboccatura, & quanto più alti stessero, tanto maggior farebbe l'effetto, delche al luogo delle prese ne tratteremo à car. 202.



A seguente farà detta mezo Piedegatto; l'effetto che da esso nasce, farà di raccogliere sotto, la testa del Cauallo; Et applicandola col Pero alla rouerficia, come hora si vede farà di maggior castigo: che se fossero posti per la loro dirittura, come nell'altra di sopra, dalche ne viene medesimamente ad accompagnarsi di maggior Scapola per l'altezza della sua trôba, ò compagno: Auertasi pure, che in tutte le Scapole, qualunque fieno, quando la Siciliana pende al mezo, quãto più penderà, tanto più darà parte d'impedimento al furar della lingua, & volendo per contrario fuggir questo, si potrà passar per sopra, & che caschi alla parte contraria, che farà di maggior liberta, & senza impedimento della lingua.



L terzo detto Chiappone sano, con Pere sempre, & anelletti p fuori di farma molto, per la quantità degli anelletti, che più dentro riducono la forza del Pero; dona Scapola più dell'altre due: la ragione è, perche è maggior il forame, & anco p esser intiera; dalche ne viene più gagliarda; Auifandoui che ogni imboccatura aperta, così come quando farà intiera, farà più gagliarda, & di maggior Scapola; così ancho essendo spezzata, farà più debole, ò floscia nell'operare, & di meno Scapola, per la ragione già detta nel Campanello à car. 70.

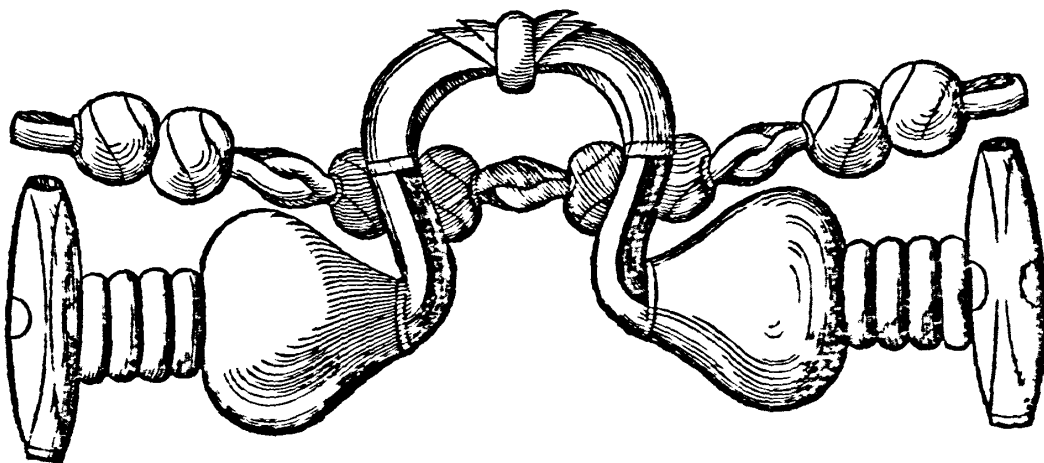
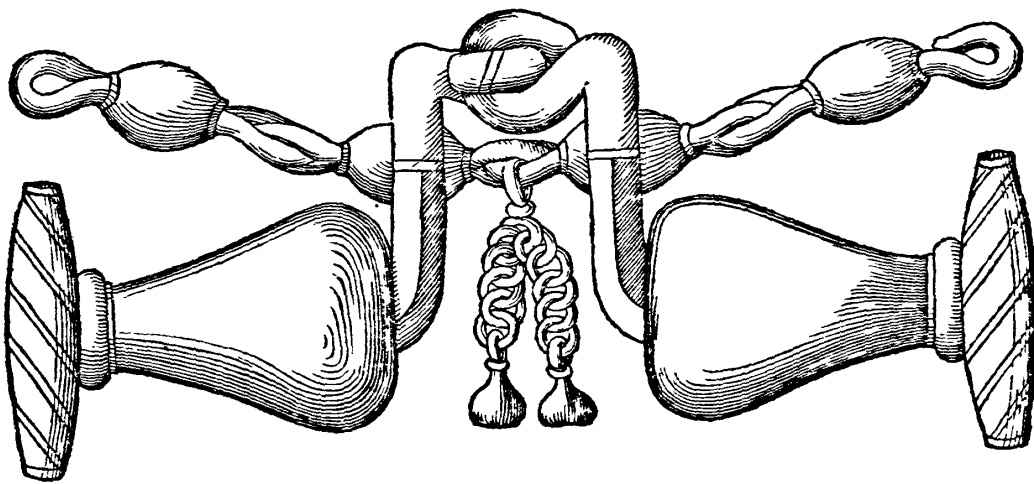
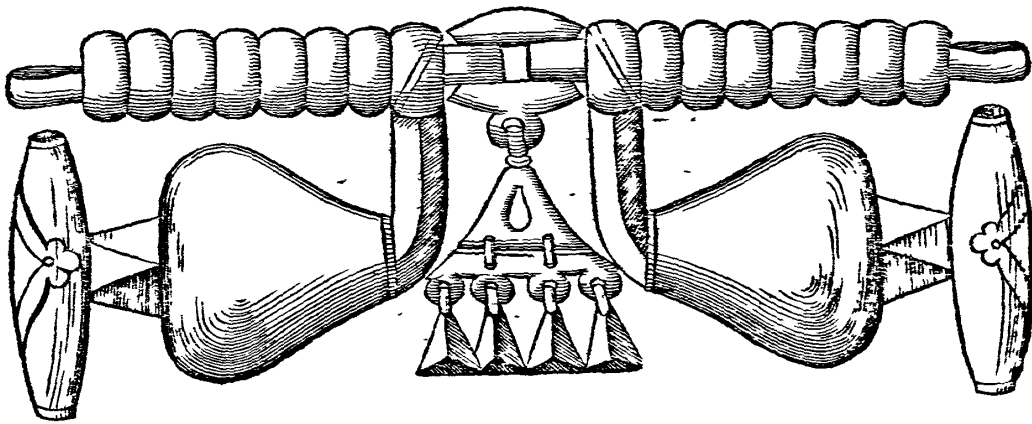



VE STA briglia, che Milone si dice per la fomiglianza che hà di tal frutto fù inuentata per euitar la difensione della lingua, & la sua infipidezza l'allenisce, & fimilmente difarma la fua parte, per cagion de i due falletti, che tiene dalla parte di fuori, & finalmente alleggerisce più che non si farebbe col Campanello, ò col Pero:-



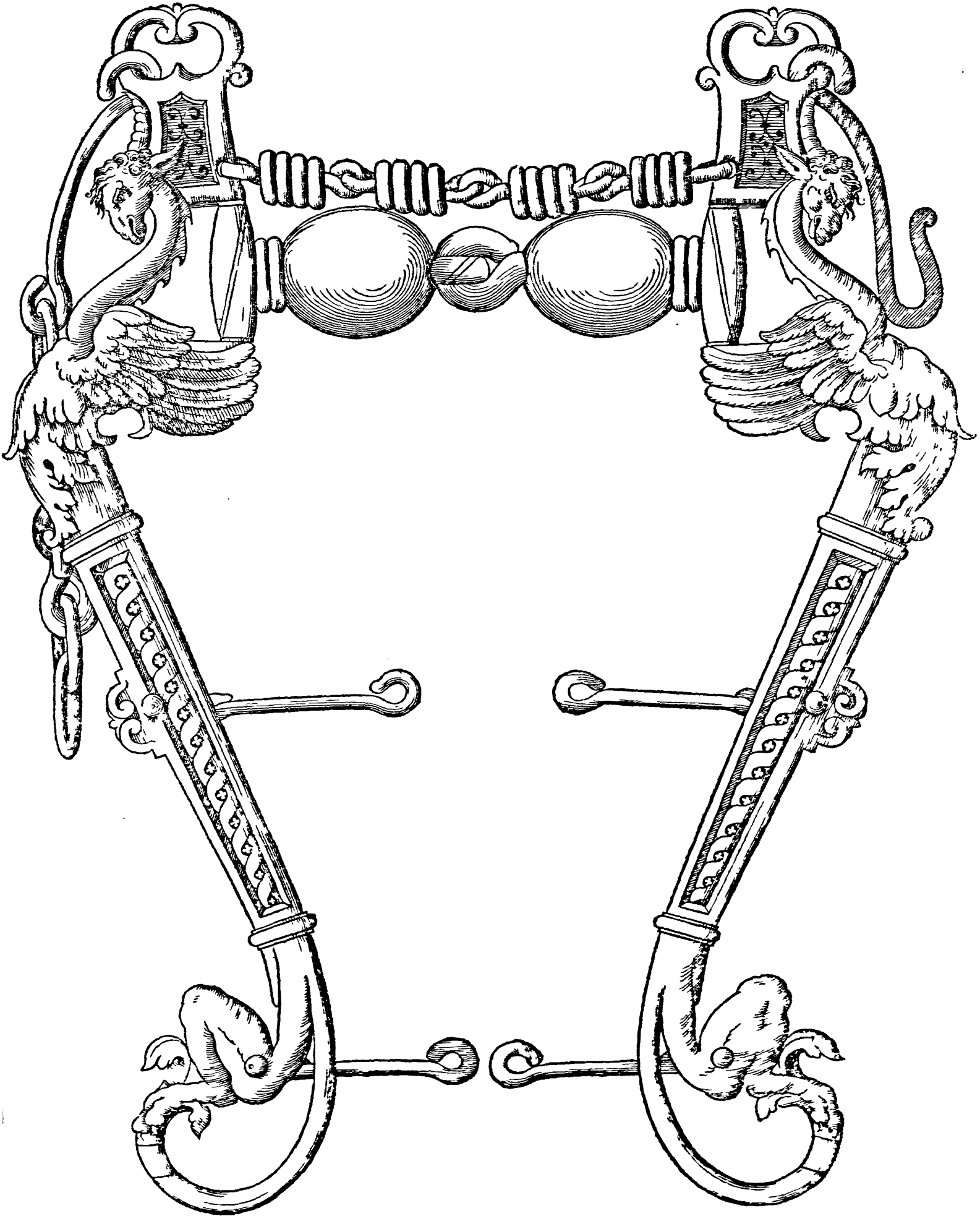



ON è in vero, poco degna di laude, la curiosità de' Professori, di ha-
uer ritrouate tante sorti di briglie; tra lequali dee sempre il Cau-
liere valersi di quelle, che con minor magistero di ferro, maggior
opera fanno: Ma non perciò lascierò di dirui, che questa imbocca-
tura, che Campanella volgarmente si nomina, altro non fa più del
Melone, solo che ella è più leggiera, essendo vacua in se; perloche
tiene la commodità di poterui metter del fale: Percioche dà mate-
ria al Cauallo di far parte di schiuma; & quel fallo che hà nel mezo porge alcun ca-
stigo, ma più per fuori, che non al mezo delle barre: come in questa figura si vede, nel-
laquale sappiate, che per errore di stampa, si ritruoua l'imboccatura, alquãto più del
suo douere larga di Scapola, quanto poco meno vn di quei paternostri; onde essen-
do piu stretta se accosterebbe maggiormente la Campanella, & principalmente il fal-
lo sopra degli assenti, & ne seguirebbe maggior effetto; diarma alcuna parte per cau-
sa de i falletti che tiene due per banda: è briglia di meza Scapola, come si vede, cosa
vtile per Cauallo che non soffre molta montata; purchè dalla fouerchia grossezza, &
difensione della lingua non fosse impedita.



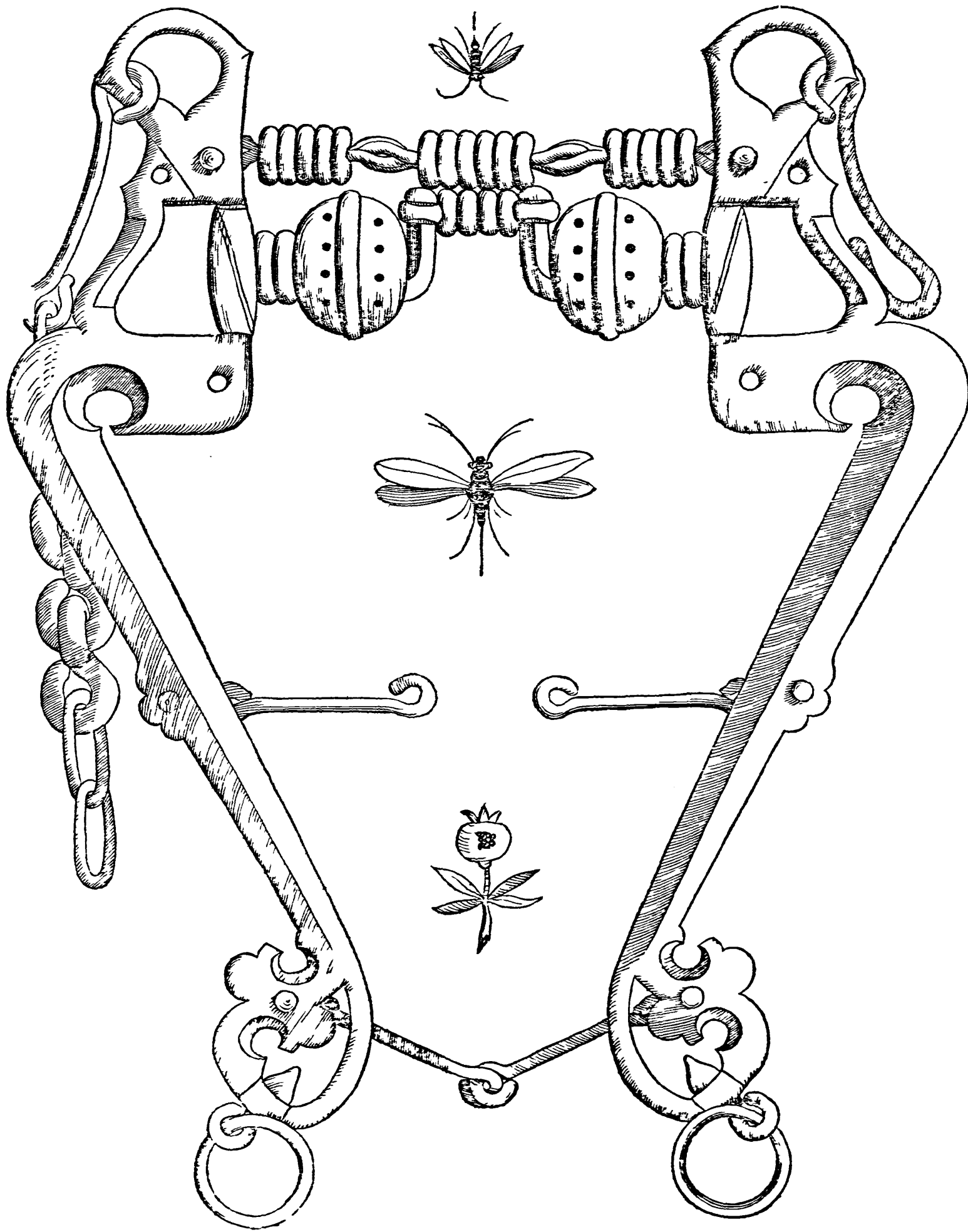

DA questa prima imboccatura tenghiamo maggior castigo, che dalla precedente, per i due falli che similmente al mezo tiene; i quali si deono applicar in modo, che girar si possano per ciascun lato: disarma anchora, per li tre falletti, che maggior forza dell'altre due in ciò le donano, & maggior farà ancho l'opera, per esser la Siciliana d'vn pezzo, come si vede: Ilche è causa, che mantenendo la imboccatura più calda, maggior castigo produce.

QUESTA seconda imboccatura, farà dell'altra di assai minor castigo, & meno ancho disarmerà, per il meno aiuto che tiene da i falletti, l'auanzerà solo nella Scapola per quel tanto, che per la pizzetta, più che dalla solita aggroppatura si riceua; la Siciliana in tal modo spezzata, & legata con vna conchiglia, molti vogliono, che per Caualli che portano il mustaccio più dall'vna parte che dall'altra banda, sia rimedio appropriatissimo: Alche giouerà molto anchora l'vn capo della redina più corto dell'altro, adoperandolo dalla parte contraria: Auertendo però, che in questa materia di briglie, & in simili occasioni, questi rimedi, come farebbono, la conchiglia ò nocella posta da banda, l'aiuto detto della redina, l'imboccature false, & così ancho l'aiuto del barbazale; tutte sono cose che poco effetto da se sole faràno, senza vn vero, & perfetto tento, ò magna di mano, (come si fuol dire) accompagnato alcuna volta dallo sperone, come vi dirò à car. 232.

LA terza imboccatura, detta Melone fellato, non pur alleggerisce più dell'altre precedenti, ma ancho castiga più per cagione delle sue felle, lequali deono esser vguali, & giustamente limate, & quantopiù faranno cauate, tanto maggior castigo seco porteranno, & se più pieno farà il Melone, maggior farà il castigo, & maggior la Scapola che darà per briglia fana; & non solo castigherà nelle barre; ma anco appropriatissima farà per l'asprezza, & callosità della lingua; disarma per le ragioni dette, & con maggior castigo nelle labra, che non farebbe se vi fossero anelletti, & finalmente la nocella che seco tiene, alleggerisce alquanto, per l'effetto che nel palato fa, & al medesimo tēpo proibisce il passar della lingua per sopra; ma vi son Caualli (ilche nõ sia di marauiglia) che talhora con essa forgono di testa, ma in quel modo (come si dice) ponerli garzero; nè vorrei s'intēdesse per Caualli graui, bassi di testa, & abbandonati alla mano, per esser loro di bisogno altro mestiere, come altroue si discorre: Perciò non gli si dee dare il nome di solleuare, ò serger di testa, come si voglia dire:—

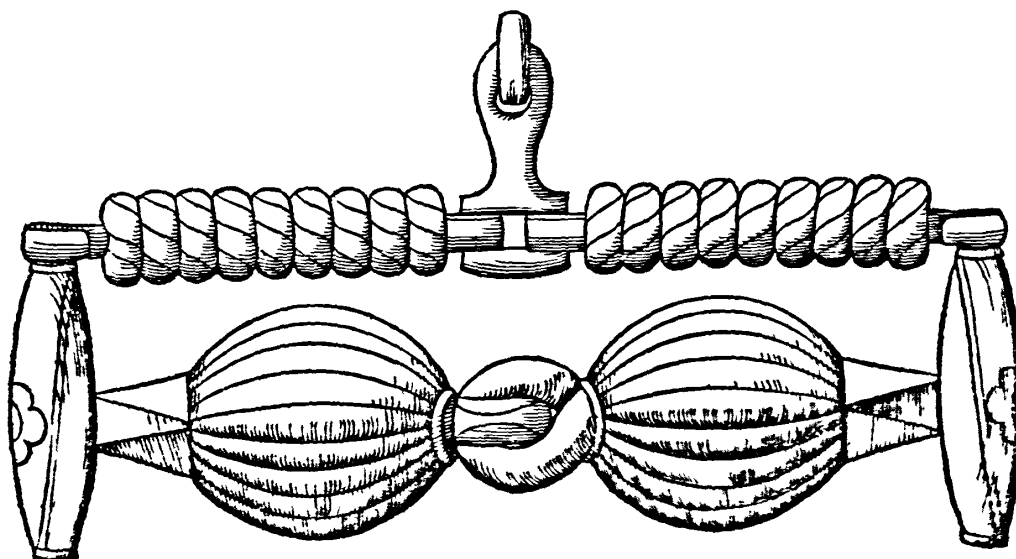
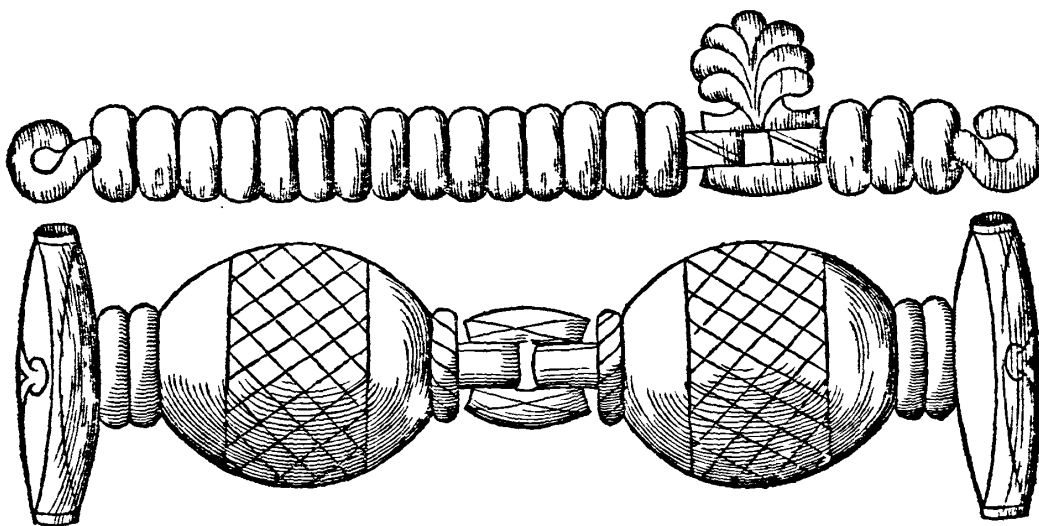
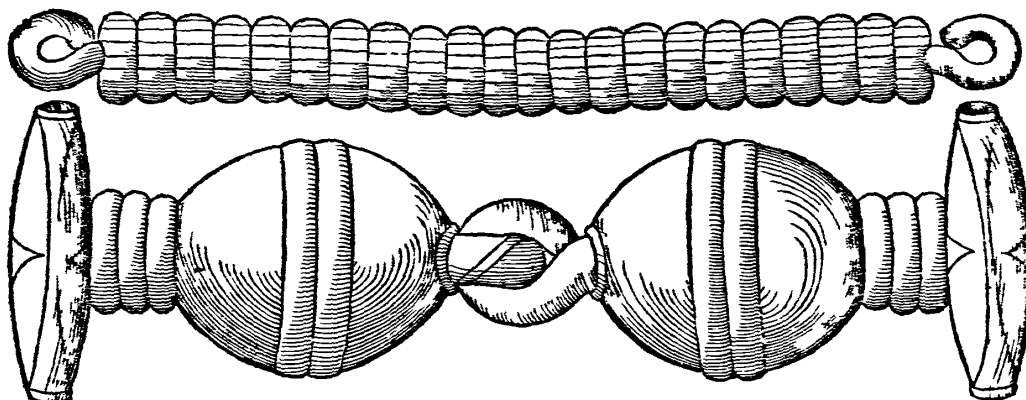

IN questa prima imboccatura di Piedegatto legato con pizzata, lo stesso haurei da dirui, che nel Pero si è detto à car. 78. tanto per la Scapola, quanto per gli braccioli; altro non vi è di più, solo che farà di maggior castigo ne gli assenti, & di minor forza nel difarmare, per la maggior altezza, che il Pero tiene nel suo compagno, in cauare, & sostentare le labra fuori, come dall'vna, & dall'altra figura potrete facilmente accorgerui.

A seconda imboccatura comunemente Chiappone di tre pezzi si nomina: tiene maggior Scapola, che se fosse legata al mezo, come la legatura che tiene il collo di Oca, che si vede nella sua figura à car. 55. produce moto, & gusto alla lingua, con quella sua Saliuera alla Tedesca, & negli assenti, fa quello stesso effetto, che nell'altre si è detto.

QUESTA terza si dice Chiappone intiero, che farà di maggior gagliardezza, si per l'altezza che hà, come per esser sano, & per causa de i filetti, che iui attaccati stanno, liquali se più alti stessero, maggior effetto farebbono, farà ancho di maggior castigo, per quel poco di magistero che tiene ne gli assenti, ne meno rimangono castigate le labra da i ritorti che vi sono dall'vna, & dall'altra parte, & appropriatissima farà ancho per lo cauare della lingua, laqual viene à castigarfi con la nocella, che viene à laorar verso basso, laqual stà in cima del detto chiappone, acchiappata, & ben saldata.

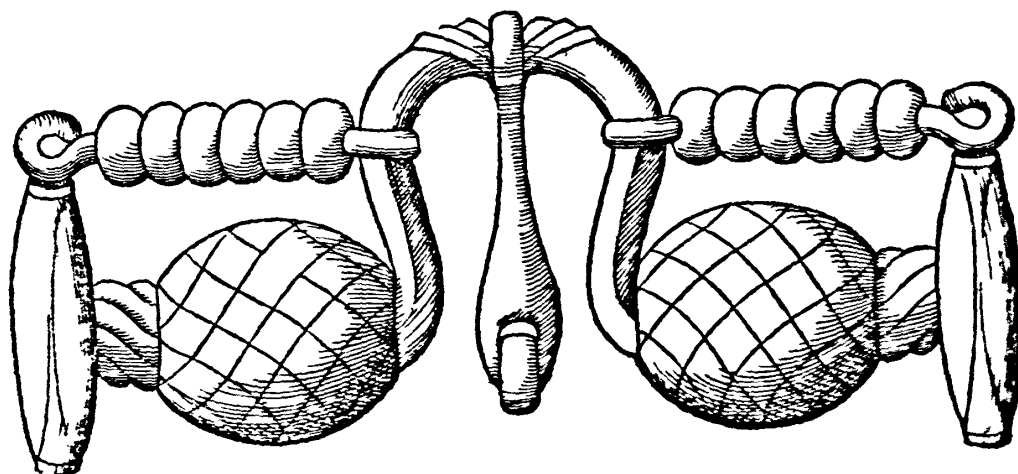
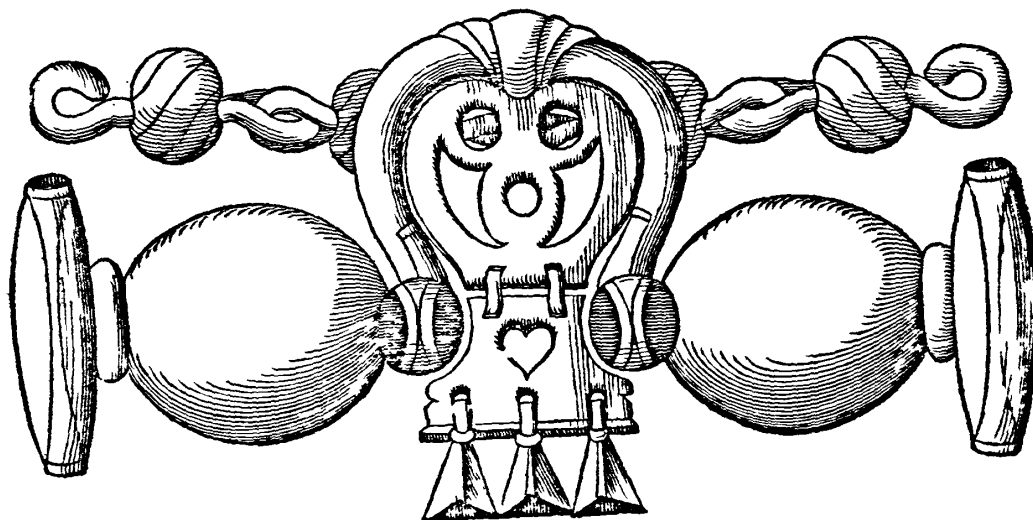
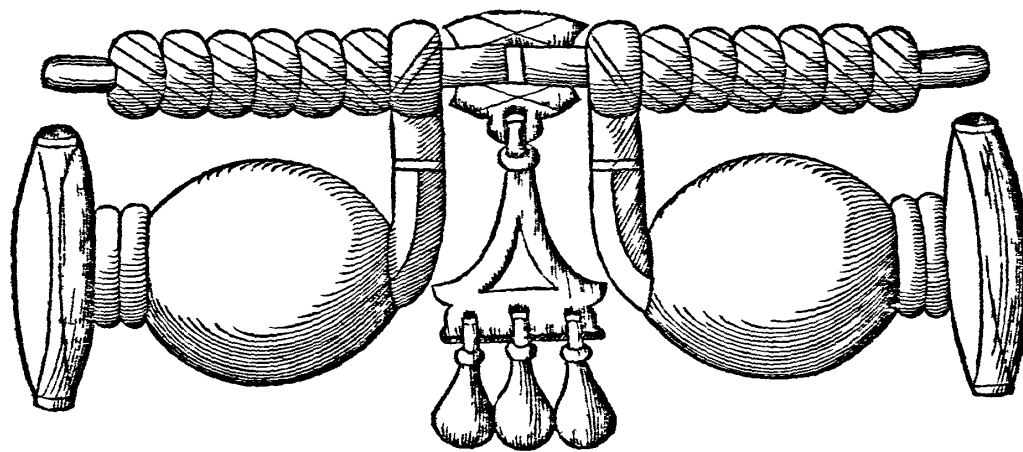



Carte 43. discorrendo noi delle cinque spetie di briglie, & quali sieno l'altre cinque, che dalla loro similitudine si cõpongono, fu detto, che l'Oliuetta deriuaua dal Melone, & così conchiuderò, che da esso differisce in esser d'affai più dolce, & piaceuole appoggio, essendo più delicata, & più piana: Dichiarãdoui in questa sua prima spetie, quello che in tutte l'altre, farebbe fastidiosa cosa à replicarui: Affermando che l'Oliuetta comunque sia, da se nõ difarma, ne alleggerisce, ne pur dona Scapola alla lingua, anzi in vna bocca piana, & di poco canale più tosto gliela impedirà; Sarà dunque appropriata per Cauallo di gentile, & picciola bocca, che non si appoggi, ne di lingua, ne di barre, & che necessitã nõ habbia, che gli si liberi la lingua: Briglia, che serue facilmente per Caualli agili, discarichi, di buona legge di bocca, & così ancho di buona digogliatura, & che leggiermente da se stessi si conducono la testa: Auertendoui, che facilmente più d'ogni altra briglia traboccherà, per la poca sostanza, & pienezza che tiene in se; se dal conferto del barbazzale, & dall'altezza dell'occhio, ò gagliardezza della guardia, non viene ad essere sostentata, & difesa; alche porgerà fauore in parte la Siciliana anchora alquanto più alta del solito, & i paternostri alquanto più grossetti; & essendo intiera, darà maggior aiuto.



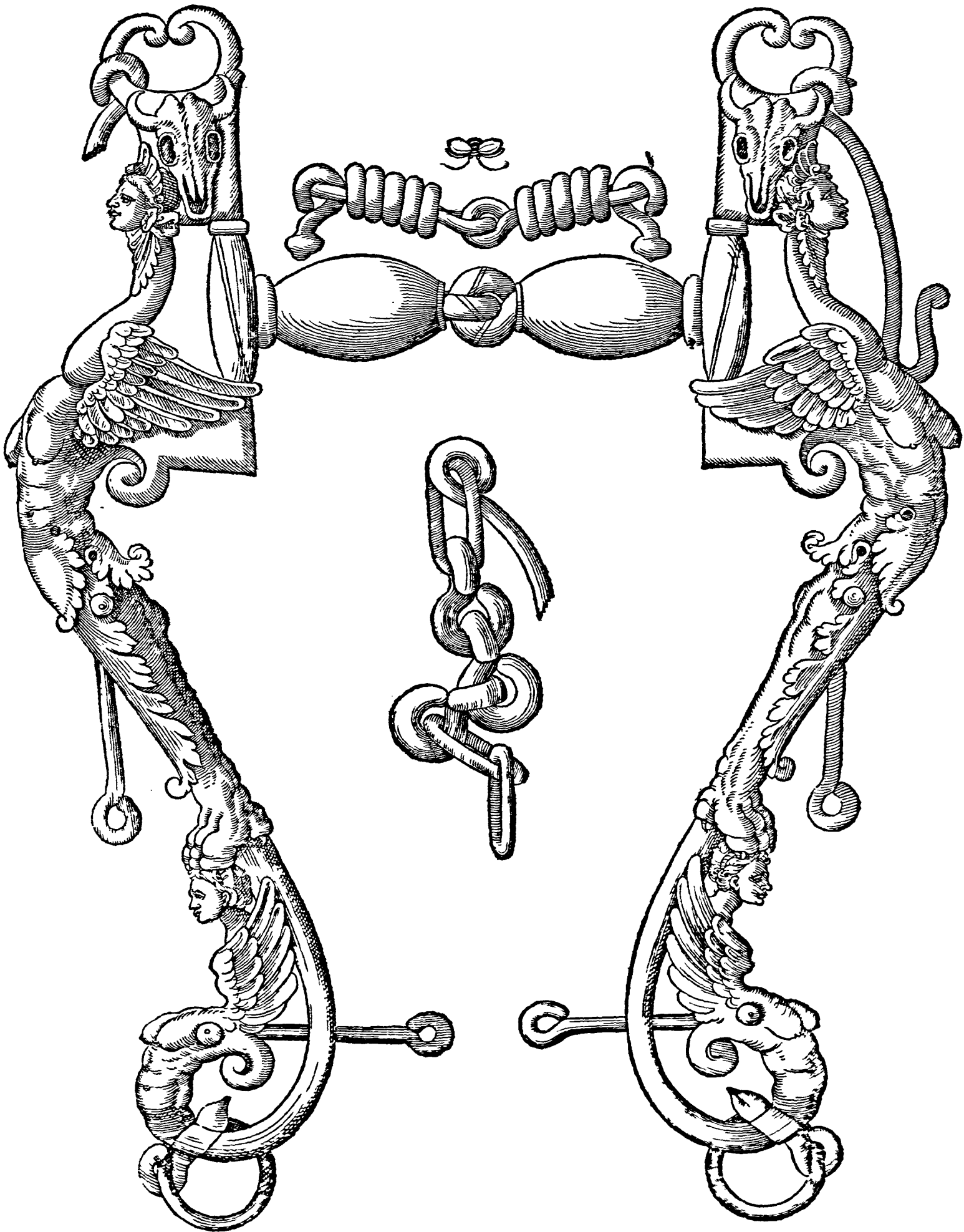



IV' del precedente disegno, altro non promette questa presente figura, solo che sarà di maggior gusto al Cauallo per quelle spesse righe che tiene, lequali porgono alquanto di castigo, & molto lievemente senza dispiacere; ne porge ancho vn'altra parte à rispetto del fallo che al mezzo tiene, & farà maggiore; dalche ne dipende similmente vn poco più di scapola, porgendo anchora alcuna parte di sapore alla insipidezza della bocca, e sarebbe appropriata per Cauallo che s'appoggiasse alquanto con briglia simile, ò poco meno della sua precedente, ma che del resto andasse bene senz'altro motiuo, ò altra difesa :-



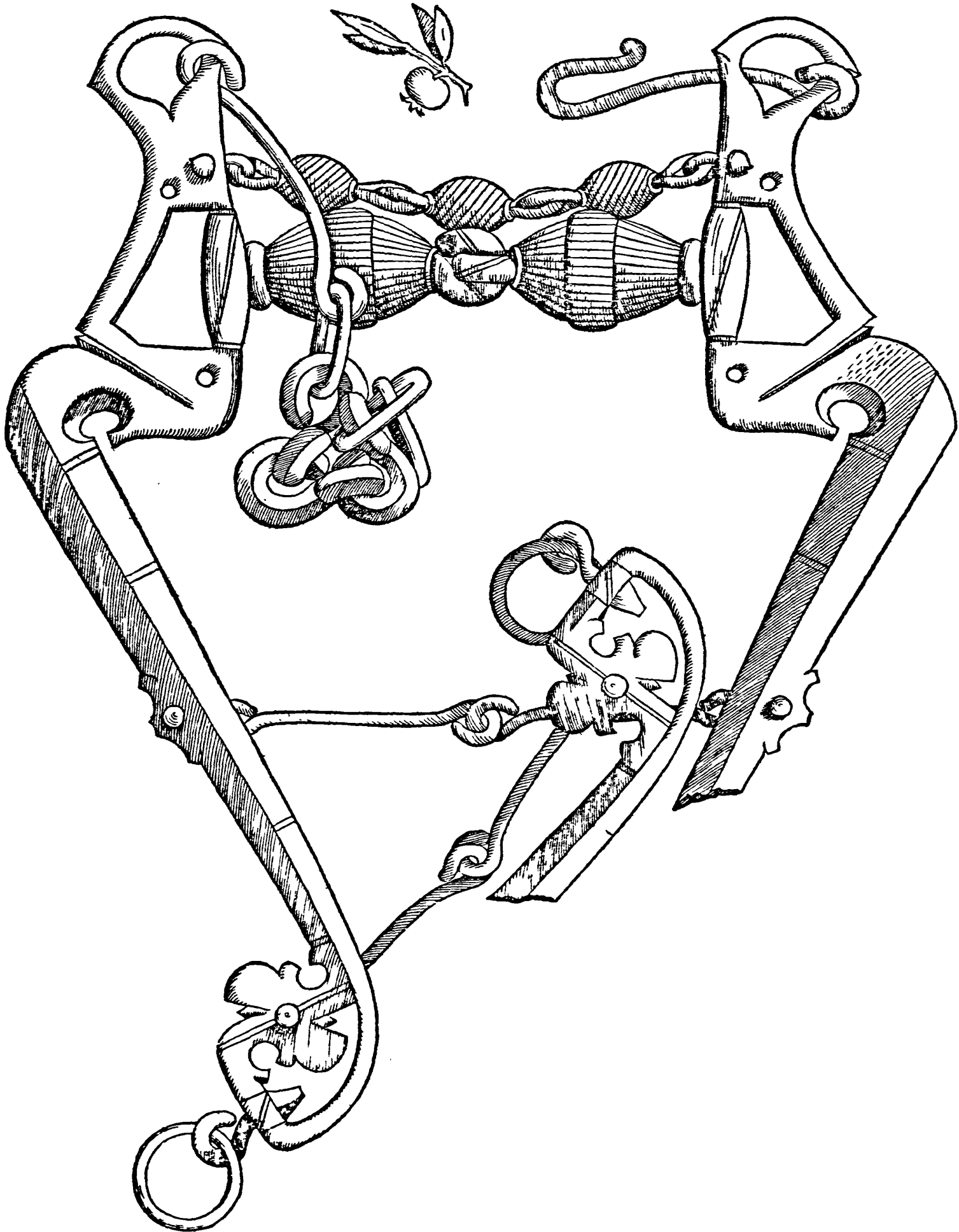

o



QVESTA prima imboccatura doueua effer fellata, ilche è rimasto per error d'intaglio, per mostrarui il suo ritratto, & allhora apporterebbe maggior castigo nelle barre, come ancho nella callosità della lingua, ilche non farebbe così nella sua precedente.



Rsendo questa seconda imboccatura, la Oliuetta così ritorta, per quanto si può dalla sua qualità, compiutamente castiga per ogni parte della bocca, & principalmente negli assenti, & con quella parte che resta dallo assento, all'incastro, castiga le labra; con l'altra parte che resta, dall'assento al mezo della ligatura, doue vi stà la rotella, castiga la lingua, comprendosi con detta rotella tutto il castigo che suol darfi, accioche il Cauallo si ritiri la lingua, quando da fuori la porta: Alche non sò, come il Grifone à car. 53. della sua prima stampa, & à car. 63. della seconda, difenda il contrario: dicendo, che per conto niuno si debba vsare simil castagna ò rotella, come cosa pessima: Poiche chiaro si vede, che mai Cauallo non farà, che porti la lingua di fuori per sua difesa, che non si appoggi alla mano: perciò è stato solito vsarsi da eccellenti professori, come appropriatissimo rimedio à tal difetto, ilche da qualsuoglia comprender si può dallo stesso disegno; ma sò ben'io, che à Cauallo di pochissimo appoggio, & di niuna fermezza, farà non solo pessima, & con poca ragione appropriata; ma ogn'altro rimedio farà loro impropriissimo per simile occasione, che non offenda la parte principale, per potergli dar fermezza, & appoggio alla mano.



A terza, & vltima imboccatura di Oliuetta, hà la sua solita dolcezza, difar-
ma vn poco più dell'altra sua precedente, per cagion del bastonetto, doue potranno con maggior facilità accommodarsi le labra, & con maggior castigo, che se vi fosserò anelletti; & se pure in ciò non ha molto vigore, sarà bastante alla poca occasione doue applicar si deue: Non tiene scapola alcuna, perciò farà per Cauallo à cui sia appropriato il suo assento, per le ragioni già dette nella prima di tutte l'altre di questa specie: Per due cagioni ancho ritiene alcuna parte di gagliardezza; l'vna per gli braccioli, ò filetti, come si vogliono dire: l'altra, per la nocella che al palato si riduce al raccogliere della mano, laquale potrà ancho impedire, lo passar della lingua, per sopra l'imboccatura, come sogliono fare alcuni Caualli nel modo che più volte si è detto.

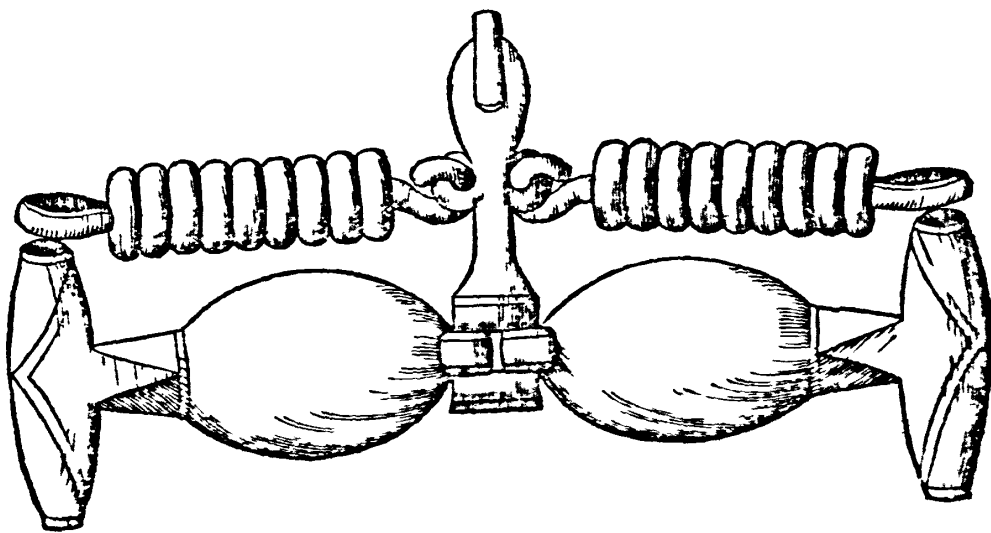
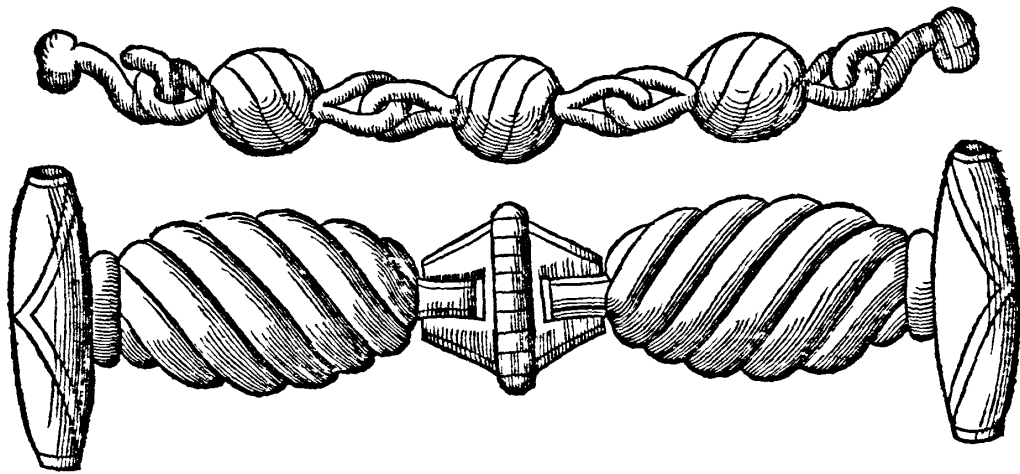
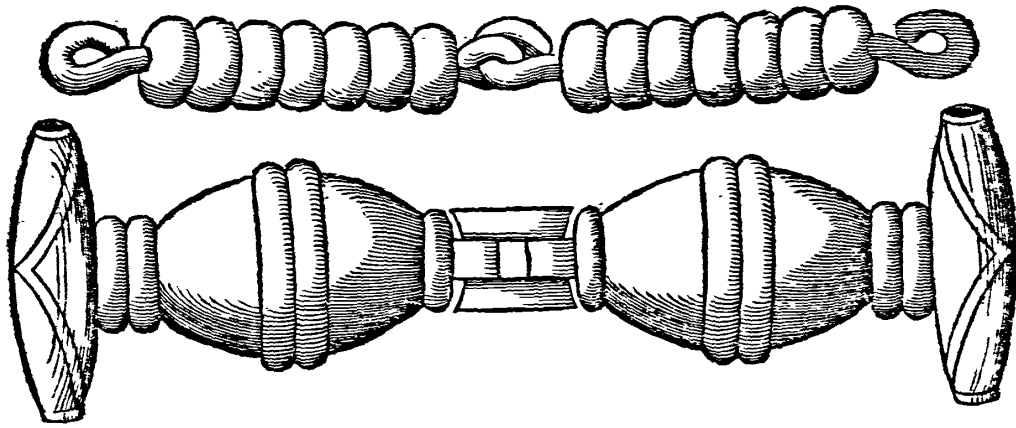

DA proprietà di questa prima figura di mezzo Piedegatto sano con Oliuetta, farà di maggior gagliardezza, & di maggior scapola, che se fosse spezzato, riduce sotto la testa del Cauallo, come per isperienza ogni di si vede; & questo farà per quanto tocca al monte, anchor che vi paresse forse il contrario di quello che il Grifone dice a car. 55. della sua prima stampa, & à 65. della seconda, che appropriato sia per solleuar di testa: In quanto poi à quel che le tocca per gli assenti, è stato già detto nella prima Oliuetta, solo che farà vn poco più di effetto nel difarmare della prima, per cagion de i due falletti che tiene, & è vn poco più pieno al mezo.

Nominar si fuole questa seconda imboccatura, Trabocco, per cagion di quella Saliuera alla Tedesca, che tiene, con la sua nocella all'alto del Chiappone, che fa lo stesso moto quasi del Trabocco, ogni volta, che con la lingua l'anderà mouendo il Cauallo, che toccandolo leggiermente nel palato, farà che si raccoglia, & maggiormente s'alleggerisca alla mano, & al fine, dir si potrà vn Chiappone sano, appropriato per Cauallo che si carica, & à cui non solo si debba scapolar la lingua; ma dargli occasione che le vada mouendo, & non tenerla ferma, come sogliono alcuni Caualli tenerla; dopoi hauergli la scapolata: Da se, questo modo di Chiappone farà gagliardo, tantopiù, quanto negli assenti terrà altra spetie di maggior gagliardezza di questa Oliuetta, che hora tiene; laqual p esser à modo d'vn Campanello fallito, farà alquanto gagliarda, & appropriata per Cauallo di poca bocca, & di barre, non molto carnose, & che si vada in esse appoggiando.

QUESTA vltima imboccatura altro non differisce dalla prima detta mezo Piedegatto sano, solo che negli assenti haurà assai meno di gagliardezza; & la cagione è per esser l'Oliuetta più sfusata à modo di spoletta, diminutua di essa: In quanto poi alla sua suenatura, haurà anchora più di dolcezza, per non esser tutta di vn pezzo, & sostenterà seco maggiormente la scapola per cagion della Trauerfa, ilche non opererebbe così, se tenesse la sua solita legatura al mezo del monte, come più appresso diremo.

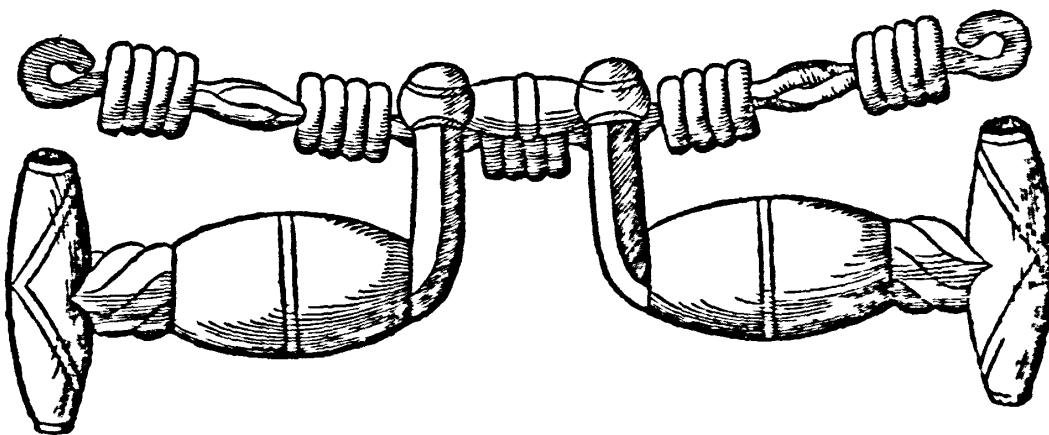
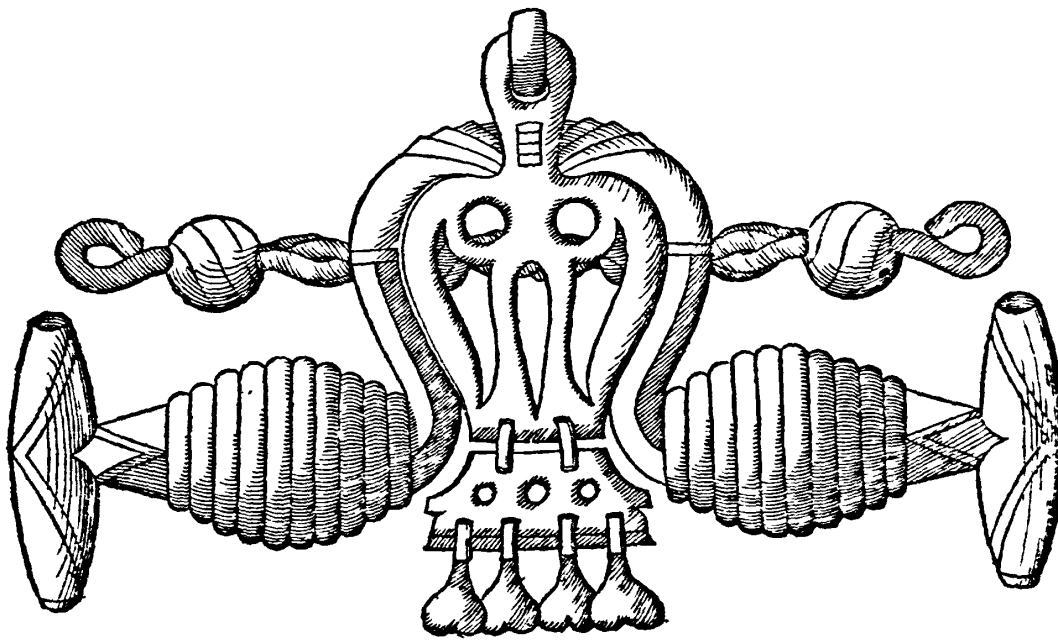
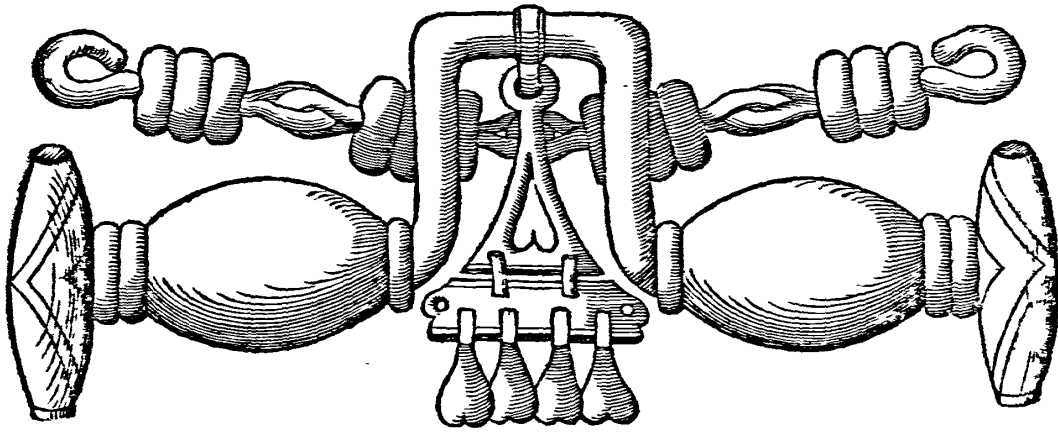



N questa specie di Briglie, questa prima si nomina Bastonetto con fallo, & anchor che alcuni habbiano voluto espressamente vietarlo; non perciò si lascierà di dirui, che da essa, come da briglia ferrata, si cauano tre effetti principali: l'vno che disarma, come ogn'altra briglia à tal effetto fabricata, l'altro che porge negli assenti quel più, & meno castigo, che al giuditio del Caualiere parrà, quando più alti, & più sottili, & quando più bassi, & più grossi si ordineranno i falli; Il terzo effetto farà la scapola, che più d'ogn'altra briglia ferrata darà, appresso al Petro alla rouersa, & farà più, & meno, secondo l'altezza, & bassezza, che il fallo hauerà.



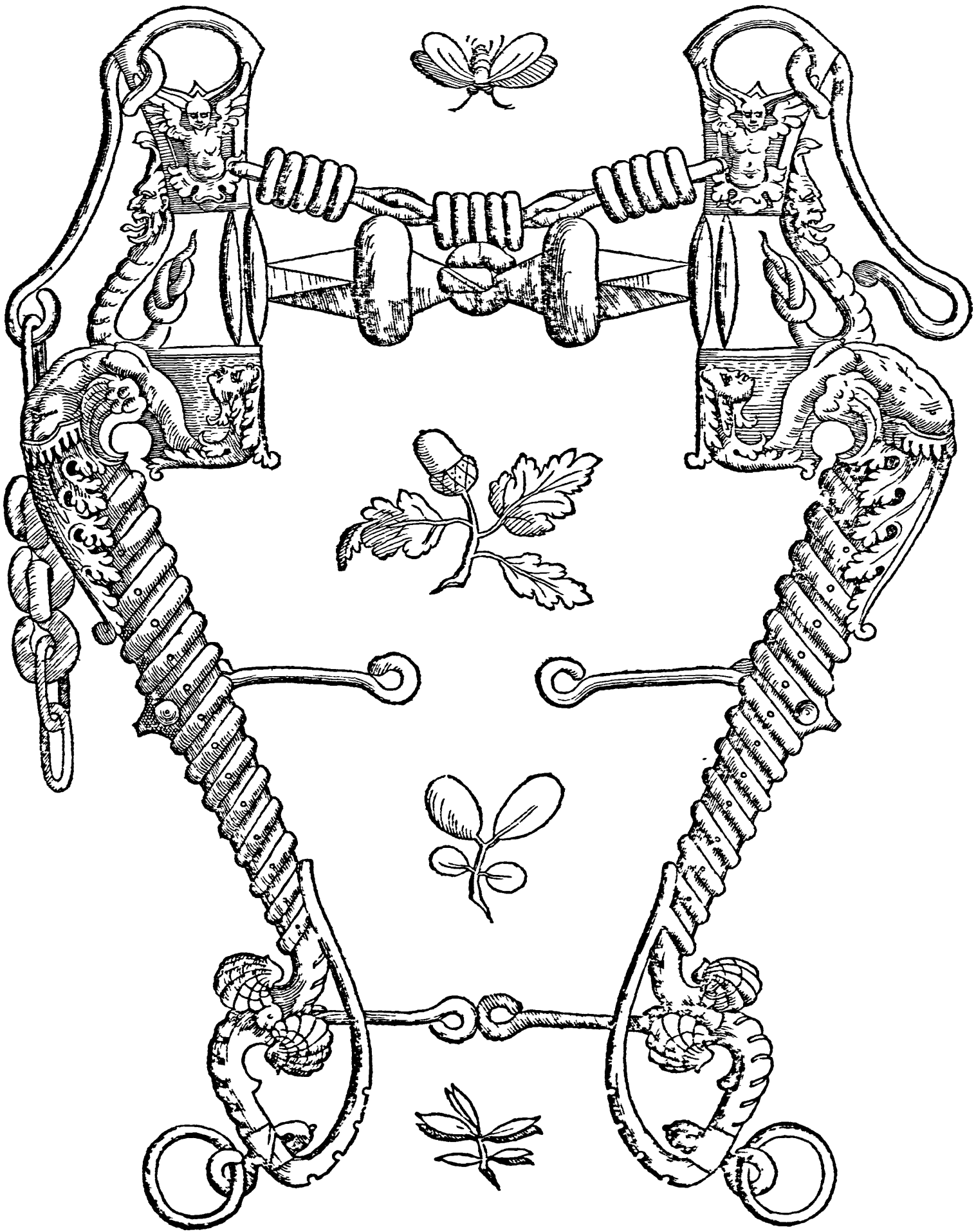

ROSEA



N quest'altra figura, altro non si vede più, che la scapola maggiore della sua precedente, aiutata dal modo della legatura, come vn'altra se ne vederà à carte 177. da me inuentata, di molto effetto, & di maggior scapola: Sarà dunque per Cauallo di dure barre che di labra si difenda, & che habbia quel tanto di necessità di scapola che in essa si vede, non essendo forse meriteuole di briglia aperta, per essergli fouerchia, ò per fuggire la soggettione, che dal monte si riceueffe :-



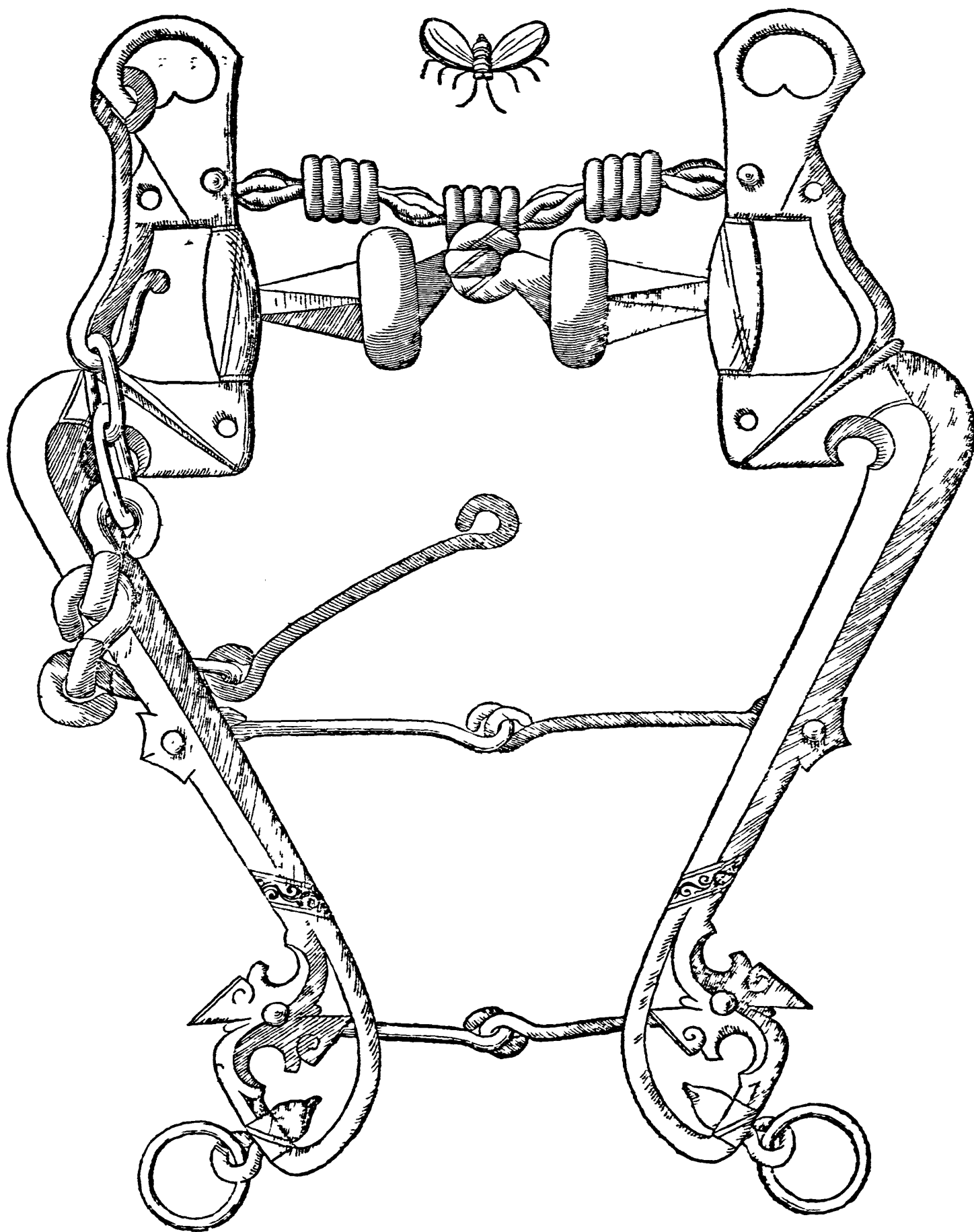

A prima di queste tre, Bastonetto pur vien nominata con vn fallo per banda, & con due altri falletti, l'vno per fuori, & l'altro per dentro; non tiene la scapola del suo precedente, ma disarmata pure, & lo stesso castigo porge fu le barre, se ben no con tanta forza, per esser più grosso il fallo, & anchor più basso: Seruirà dunque per Cauallo à cui bisogna menò castigo negli assenti, & meno scapola alla lingua, che non si farebbe col precedente: quel falletto che tiene per le parti dentro, sarà per lo moto della lingua; & là conchiglia di sopra per lo stesso effetto che si è detto nelle passate imboccature.

Vesta seconda, per non replicarui il medesimo, dirò che altro non farà di più, se non che porgerà maggior gusto alla bocca del Cauallo, con la sua differente Siciliana; ma maggior gusto darà, & più occasione di non tenere in vn luogo ferma la lingua, ma maneggiarla p cagione de i tre anelletti che tiene, tanto dall'vno, quanto dall'altro lato della sua legatura, & seruirà per Cauallo, che tenesse le barre alquanto carnose, & piene, & la lingua vn poco grossetta, & con necessità di disarmargli i piumaccioli.

L castigo di questa terza, & vltima imboccatura, per tre cagioni, & in tre luoghi è maggiore di quello delle due di sopra. Prima per lo fallo sellato; per quanto tocca alle barre. Secondo per lo ritorto, per quanto tocca alle labra. Terzo per la castagna, ouero rotella che castiga, & riduce dentro la lingua, quando di fuori il Cauallo la porta: Et così diremo che gli seruirà, quādo fosse assai più duro di barre di quel che si è trattato di sopra, à rispetto delle felle appropriate alla callosità delle gengiue, & pienezza di garze; non lasciando di ricordarui, che per Cauallo di bocca spappata, (come volgarmente fogliamo dire) & di callose, & grosse labra, non è rimedio per lo loro castigo più appropriato del ritorto, come qui si vede; ilquale quanto più si farà cauato, tanto maggior castigo apporterà alle labra, quando tolti saranno da sopra gli assenti da vn fallo, ò da vn Campanello ò altro; & finalmente la Siciliana intiera che tiene, fa il lauoro della imboccatura più giusto, & più gagliardo nella bocca del Cauallo: -

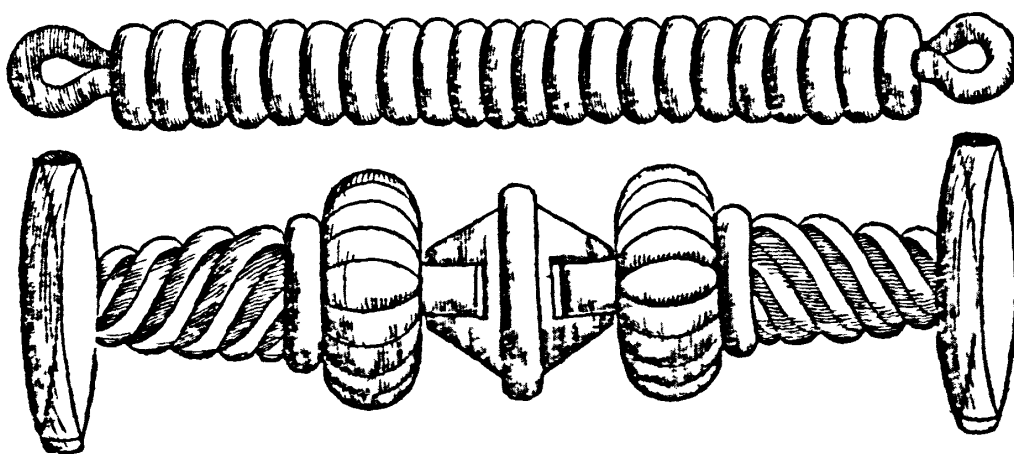
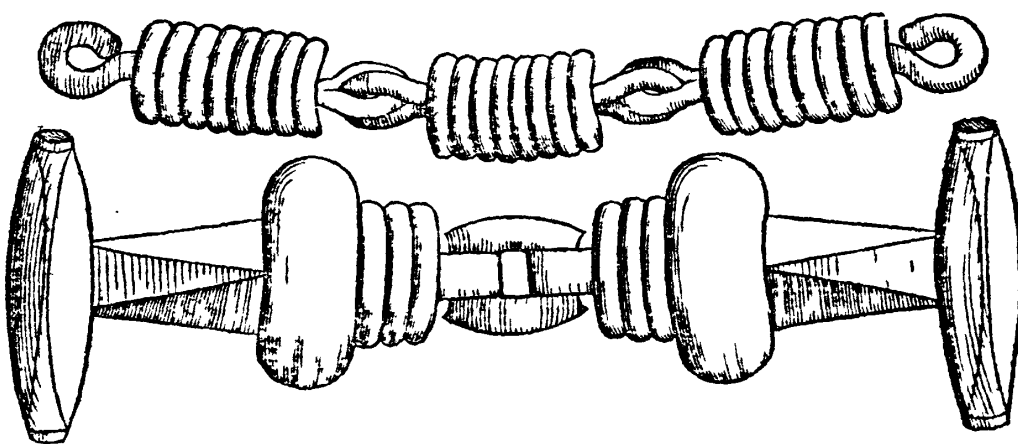
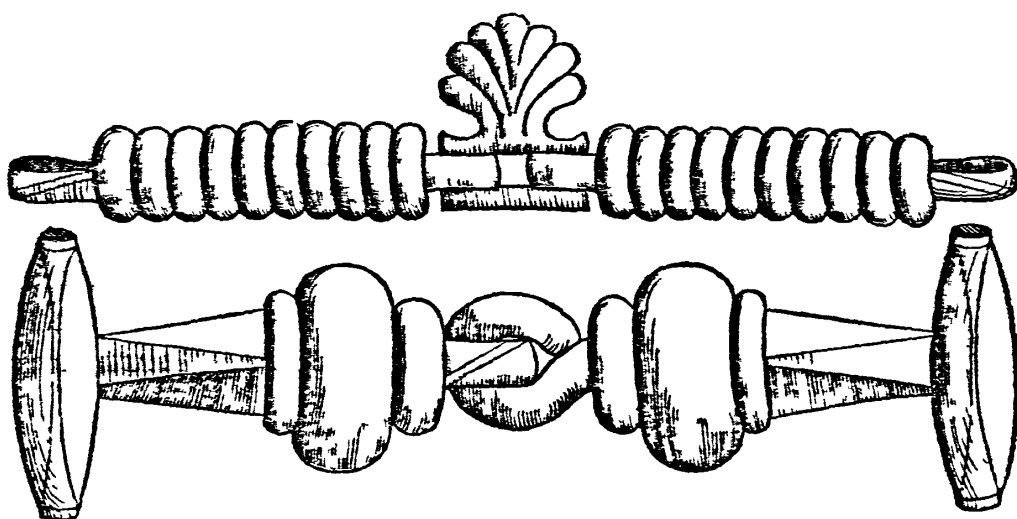



QVESTA prima briglia si dirà Piedegatto legato con trauerfa, & sarebbe veramente quello, che gli altri han detto quadretto, anchor che nò l'habbiano dedicata à questa forte d'imbocatura, & in vero molto appropriata le stà, poiche quadratamente mantiene il suo lauoro, & la sua scapola, per la trauerfa, che così la sostiene; Ilche sarebbe assai meno, quando legata fosse con pizzata ò à chiappo; riceue anchora alquanto di scapola, per l'altezza de i falli, i quali il simile castigo portano nelle barre, & nel disarmare delle labra, come più volte si è detto.



Non meno della precedente, questa secòda dà libertà alla lingua; quella per la trauerfa, & questa per lo Chiappone sano; ilquale se ben anticamente si vsaua; hoggi per la sua imperfettione si lascia; Ilche procede dalle due legature di basso, che offendono oltre modo le barre, occupando anche il vero luogo, doue il fallo deue appoggiarsi, per potere giustamente lauorare ne gli asfenti; & se per dar rimedio à questo si stringesse la scapola, oltre che i falli non giungerebbono al loro luogo, si perderebbe la libertà della lingua, & ciò facilmente si conosce dal disegno stesso; Non potendo anche negarsi, che maggior castigo nò porga alle barre, per i due falli, i quali disarmando le labra, non lascia il ritorto di castigarle nel suo luogo: De i Filetti à carte 202. mi riferbo à ragionare.



Non perche non habbia forse la sua vera altezza quest' vltima imbocatura, (che mezo chiappone si nomina) ma perche non tiene la sua vera, & intiera volta, con quella larghezza, che si fuole negli altri chiapponi: Perloche se ben darà tanta scapola farà pur il Cauallo più soggetto, nò solo con l'altezza del monte; ma ancho per quella de i falli, & maggiormente per esser fellati, & posti nel modo che si vede; Ilche vorrei che sempre s'offeruasse al possibile nelle imbocature aperte à fine che possa giungere al debito luogo, doue porger deue il castigo: Auertendo anchio che questo modo d'imbocatura, si suol dire, chiappone spezzato di fuori, laqual spezzatura altro non fa, se non che aiuta à disarmar le labra con maggior castigo, cosa non vsata vniuersalmente, ne da tutti intesa, ne conosciuta, ma più tosto opinione particolare di alcun professore.

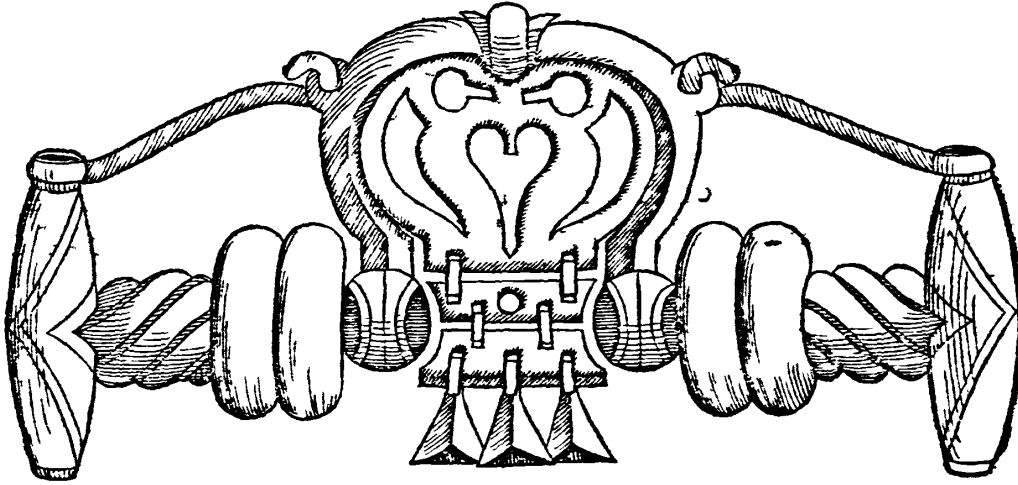
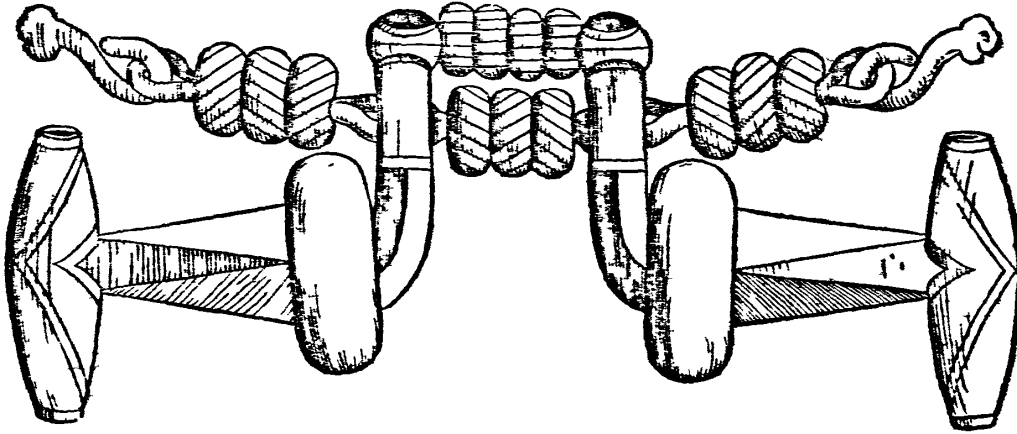

b

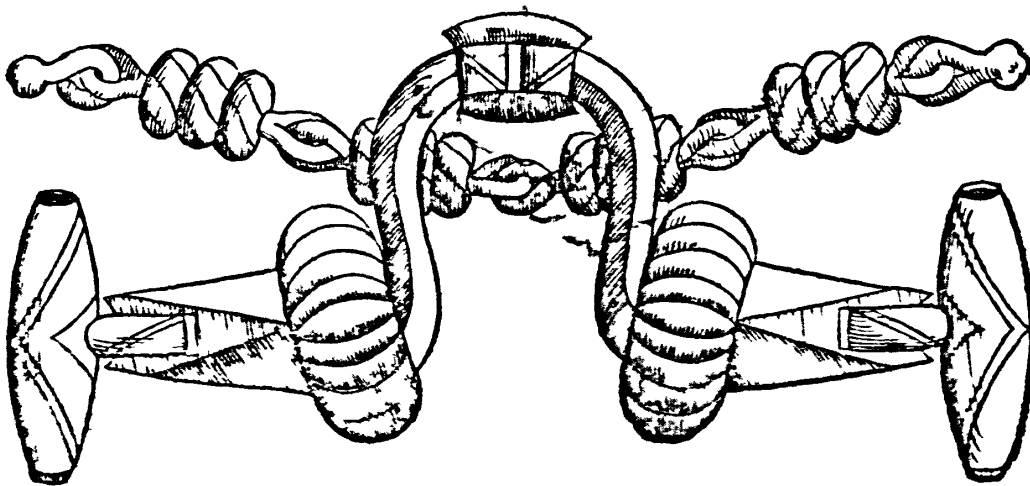



A LLO spesso sogliono alcuni professori feruirsi di questa briglia, nominata Botticella, quando i loro Caualli s'appoggiafferò, ò battefferò alla mano, col Cannone, ò scaccia sempia, & anchor che sieno piane, lisce, & senza castigo, non vi fia di marauiglia, se rimangono alcuna volta le barre offese, mantenendo il Cauallo, quella parte appoggiata à simil materia, come si scorge: Diremo adunque, che alleggerir si potrà per due cagioni: La prima perche in questa trouerà il Cauallo maggior scapola, che non farebbe nel Cannone: La seconda per lo moto che tiene, volgendosi per ciascun lato; dalche rimanendone il Cauallo ingannato, per lo stesso effetto ne resta leggiero alla mano, & finalmente non lascia di tenere in se, quello semplice, & liscio appoggio nelle barre simile al Cannone, appropriato per Cauallo di barre piane, & poco carnose: Auertendosi particolarmente in che maniera gli si darà la scapola; percioche essendo molto larga, non potrebbero battere le barre al mezo della Botticella, & facilmente offenderebbono negli assenti col taglio del tompagno; laqual Botticella, si deue ancho auertire che nõ potrà riucire di vera giustezza ne gli assenti con briglia aperta, come farà con la chiusa, il che senza altro discorso, dallo stesso disegno si scorge:-



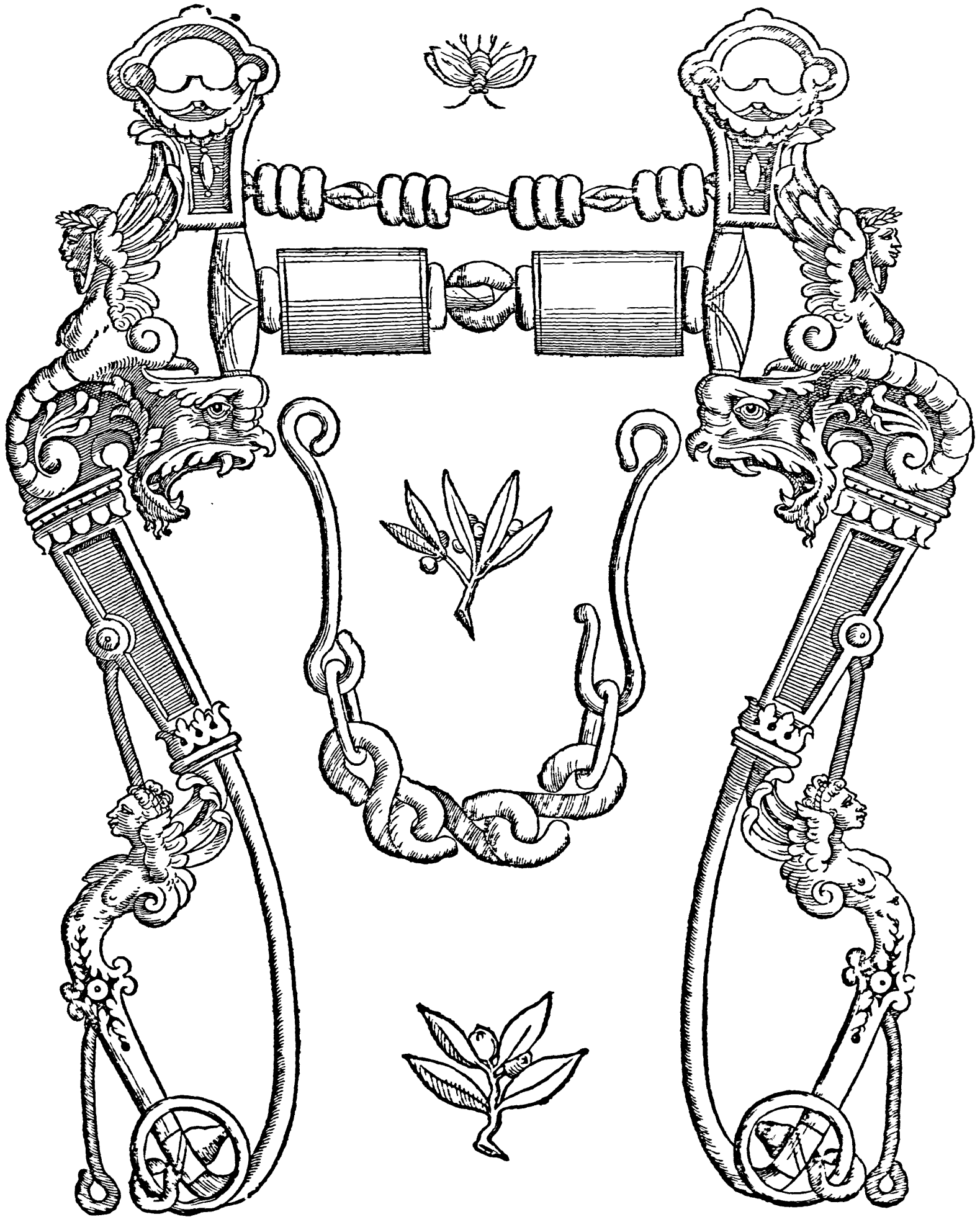



L nome che communemente si dà à cotal briglia, è chiappone alla Fràcese, ilquale oltre alla scapola che tiene simile all'altre passate, porge molto gusto alla insipidezza della bocca, per rispetto de gli infiniti anelletti che tiene negli assenti, doue oltre à ciò alleggerisce, porgendo lieueméte con essi parte di castigo nelle barre, & quelli che sono nel chiappone p ciascun lato, porgono infinito gusto al moto della lingua, con occasion bastante di fare schiuma nella bocca, cosa principale, & diletteuole alla vista: Egli è poi da considerarsi, che ogni volta, che così in questa, come in ogni altra imboccatura aperta, passerete la Siciliana per di sopra il chiappone, dico al contrario di quello che hora batte, ò lauora; si donerà maggior commodità alla lingua di scapolarla, & con minor impedimento, & maggior gusto del Cavallo; & quanto più sfocia anderà, maggior farà l'effetto.

La sua guardia è quella che veramente dir si può alla Mantouana, & à mio giudizio è questa del miglior garbo di quante iui se n'vino: Al generale le loro proprietà son quasi simili alle fallite, & la cagion nasce dal fiore, per la sua grandezza, & per prenderli tanto alta la sua volta, & lasciandosi poi il Pedicino addietro, & tanto in questa, quanto nella sua precedente viene ad esser assai più debole:-



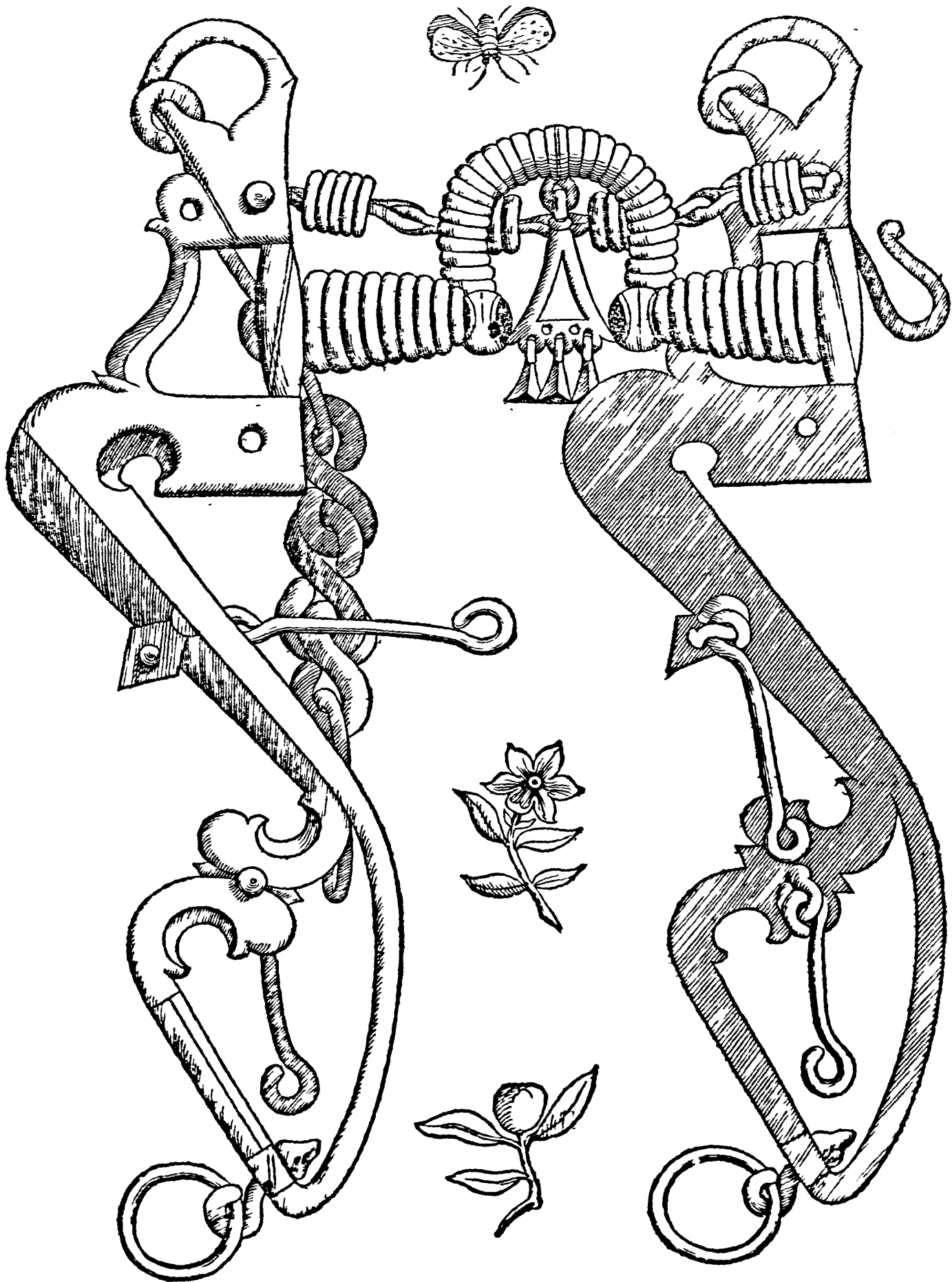



VESTA imboccatura ogni volta che si farà così bassa di mōte, ne più piena di ferro, come si vede; Piedegatto si potrà dir legato con braccioli, & farà per Cauallo di picciola, & non troppo fissa bocca, di barre carnose, & di non molto grossa lingua, ma che si difenda di labra, lequali discacciate dal fallo, rimangon poi castigati da i Ritorti.

La guardia farà per effetto contrario alla precedente, volendo inferire, che ogni volta che hauerete Cauallo di tanto gran squarcio di bocca, ò che per ogn'altra occasione facilmente gli si trabocasse ogni altra sorte di briglia, questa guardia gli farebbe appropriatissima. Ma prima che si entri à trattarne, voglio che si sappia, che in tre modi correger si può simil difetto; & in vero son tutti degni di cōsideratione; ma con molto giuditio, & buona pratica si deuno offeruare: Il primo con l'altezza del monte, sofferendosi dal Cauallo, & al raccogliè della briglia, questo farà il più violente de i tre: Il secondo con l'altezza de i filetti, ò braccioli, ma in modo che toller si possano: Il terzo farà la stessa guardia, veramente rimedio appropriato à tal difetto, col mezo però dell'artificio del fiore, ilquale si vede in che modo conduce molto auanti il pedicino, & poi, oltre alla gagliardezza che aggiunge, ceta quel tãto che brutto parer potrebbe, in veder vna guardia tanto vscita auãti: Di maniera che quando non si soffrirà l'altezza del monte, ne de i filetti ò braccioli, abbassando loro in parte, sofferrà la guardia il rimanente; & in tal guisa, farà l'aiuto compartitamente diuiso, sì che gli effetti ve ne porgeranno intiera soddisfazione: -



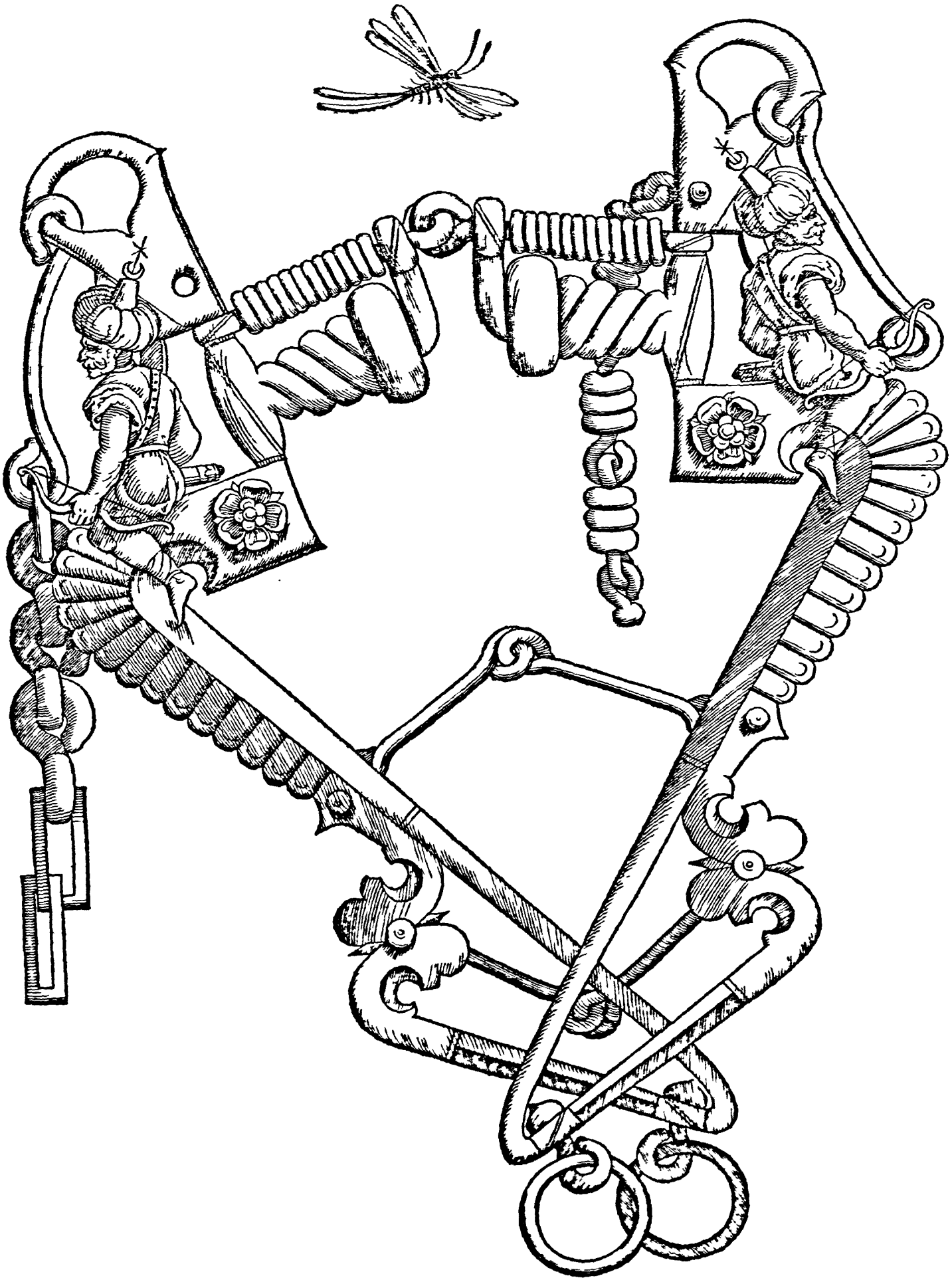



VANTO haurei potuto dire in ciascuna di queste briglie, miè parlo dirlo in questo principio, per non replicar quasi lo stesso che ne i passati disegni discorso habbiamo; doue se farò stato ben'inteso senza dubbio mi persuado, che si comprenderanno ancho gli effetti che da queste procedono, per quello, che alla lor scapola appartiene: Intorno al castigo che negli assenti differentemēte seccoportano, fu similmente trattato ne i precedenti disegni, & particolarmente in calcuna delle loro specie, come farebbe: d'vn Fallo, d'vn Bottone, d'vn Melone, d'vn Pero; Ilche hò lasciato di replicarui, accioche non si tenga per empitura di libro: Dirò nondimeno, che dalle figure stesse si conosce, che sieno le più gagliarde d'ogn'altra sorte di briglie, sì per l'altezza delle loro imboccature sostenute da i loro barbazali, come anchora per esser accòpagnate dalla lunghezza, & gagliardezza delle nostre guardie, dette alla Stratiota: Cotal qualità di briglie, farà per Caualli pesati, alla mano carichi, garzuti, & grossi di testa, carnosì nelle barre, hauendo particolarmente riguardo, che'l Cauallo non tenga tal natura di bocca, che non solo, non offerisse, ma ne anche capace fosse di tanto monte, come farebbe; essendo di bocca picciola, & cò gli scaglioni forse postigli dalla natura tãto alti, come suole: Allhora temperar si dee l'altezza della imboccatura, & che caschi, & lauori negli assenti, & con quanto meno ferro si può, & che il barbazale batta nel suo luogo, in tal modo, che la briglia nò gli trabocchi, essendo più largo del douere: cosa degna di molto accorgimēto per tal effetto con simil briglie; & tra l'altre di tutta questa specie, quando renessero la lingua grossa, il specchiuolo farà il più appropriato: Ma che dirò di tal briglia, con laquale mi è più volte auuenuto di far contrari effetti, come p'isperienza vi approuo; auuenega che alcuni Caualli della natura che detta habbiamo, se ne sieno alleggeriti: Altri in gran parte, non solo se ne sono alleggeriti, ma forti di testa, i quali effetti procedono non solamente fuori della regola, ma per contrarie ragioni; come farebbe: vedere con vn specchiuolo, essendo briglia aperta, ritrarli la lingua: Ilche auuēne in vn baio del Sig. Hettorre Caracciolo, & con tutta la sua gagliardezza, & altezza di monte, vn baio che operaua del Sig. Don Carlo d'Aualos, Cauallo Siciliano, diuenne sorto, & alzato di testa; & vn'altro mio Cortaldo della razza del Prencipe della Scala, nò solo alleggerito, ma sorto di testa: Ilche non dico perche sia questo inteso per regola, essendo comè hò detto còtra la regola, ma perche si conosca la marauigliosa difficoltà, che tal materia seco adduce: Et perciò sia di mistiere à chiunque in tal professione vorrà esercitarsi, acquistar grandissima prattica in essa, più che vna polita Teorica; Ne vorrei però, che per quanto hò detto si lasciassero i veri ordini, & regole, dellequali hò distintamente trattato, & quando altramente succedesse alcuna volta, allhora auualer si deue l'huomo del buon giuditio, guidato da vna lunga, & perfetta sferienza, come si è detto :-

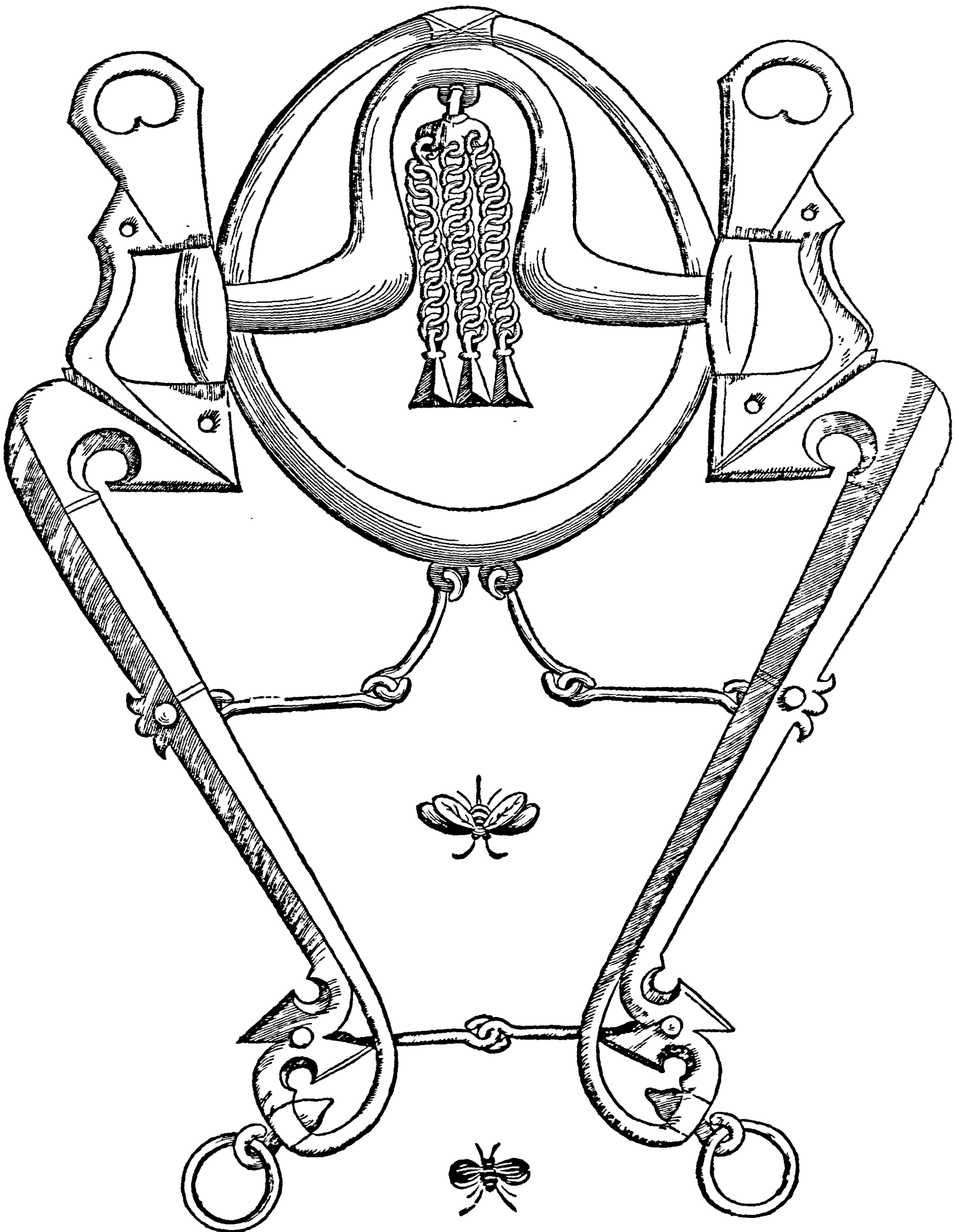

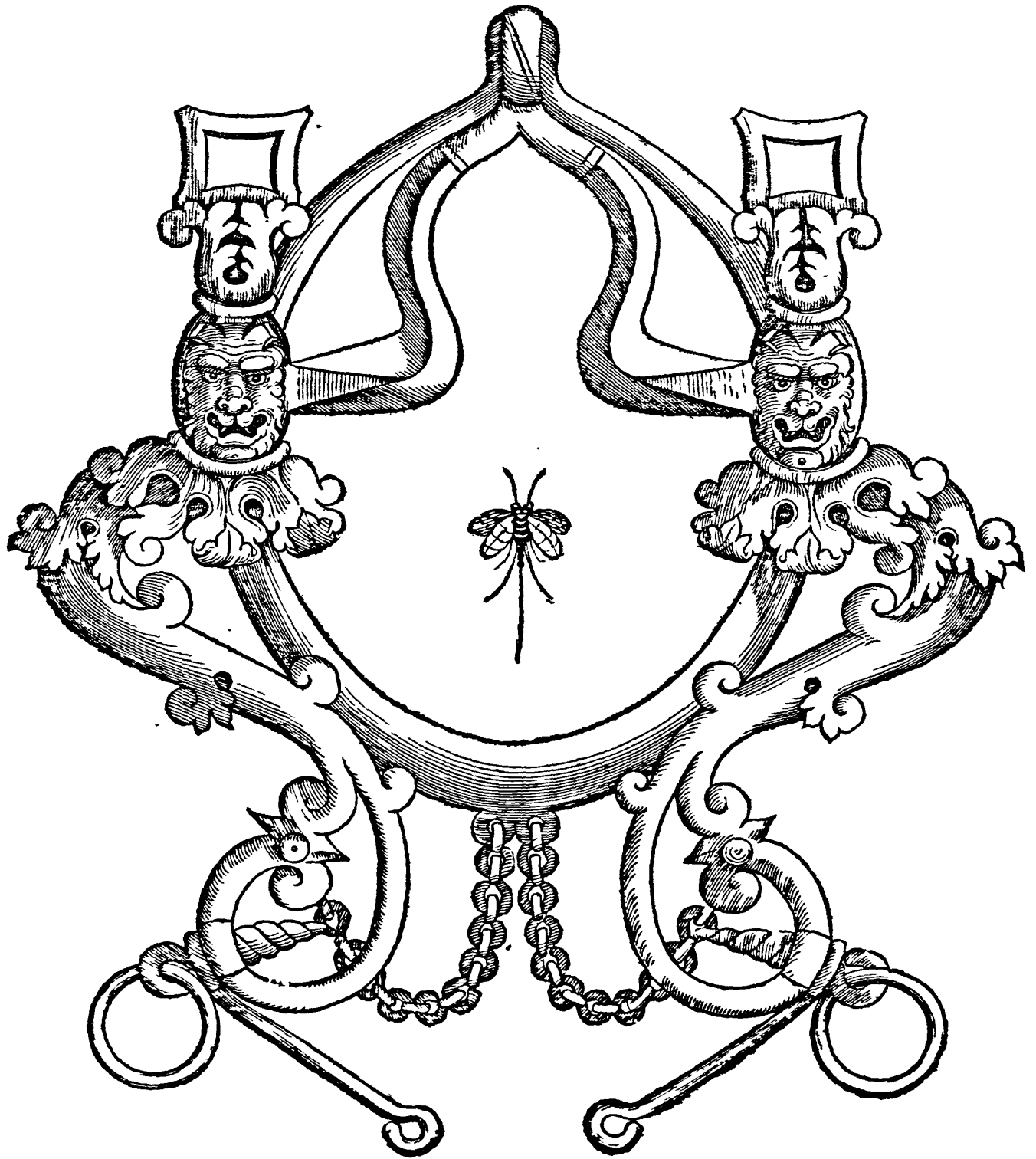

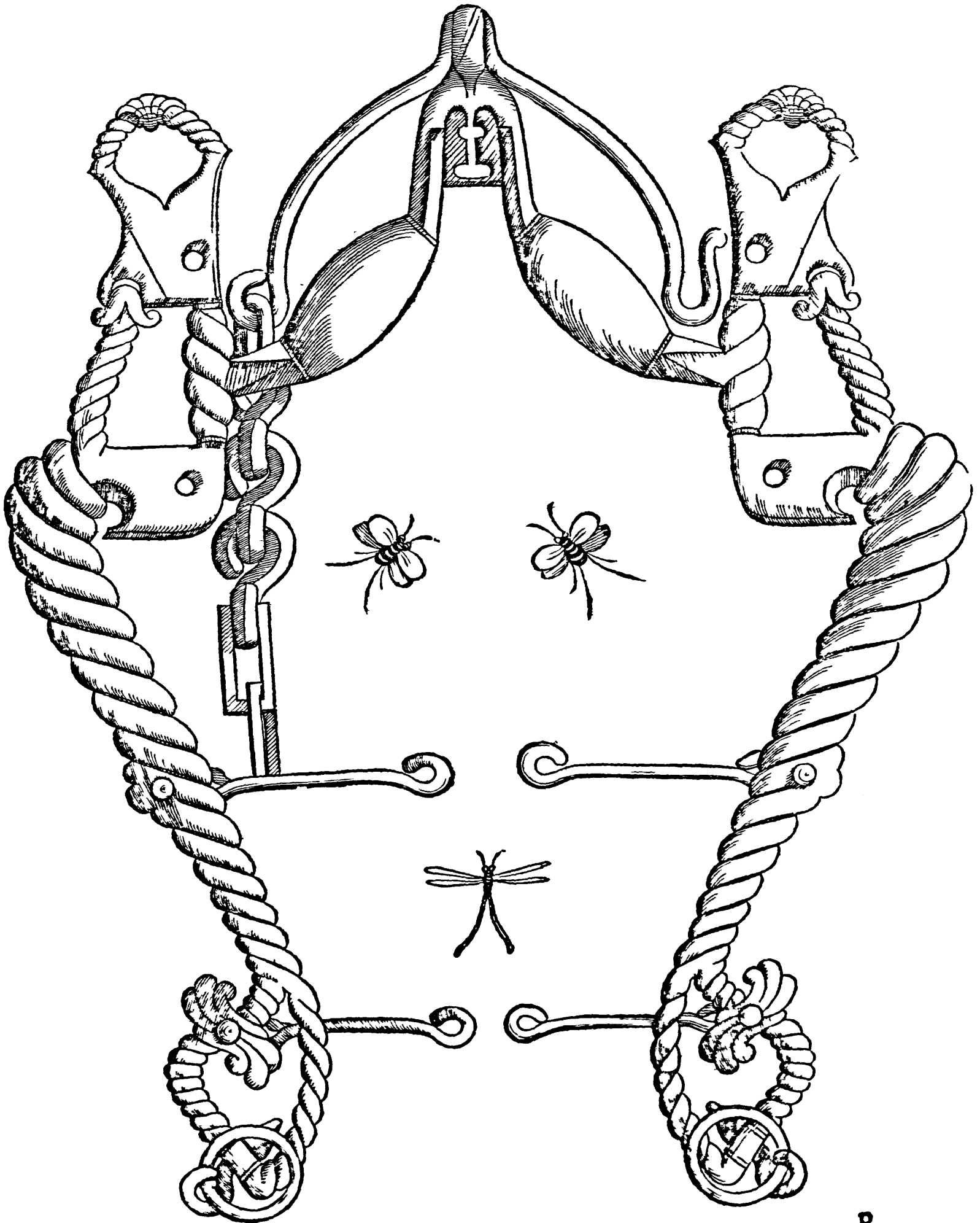

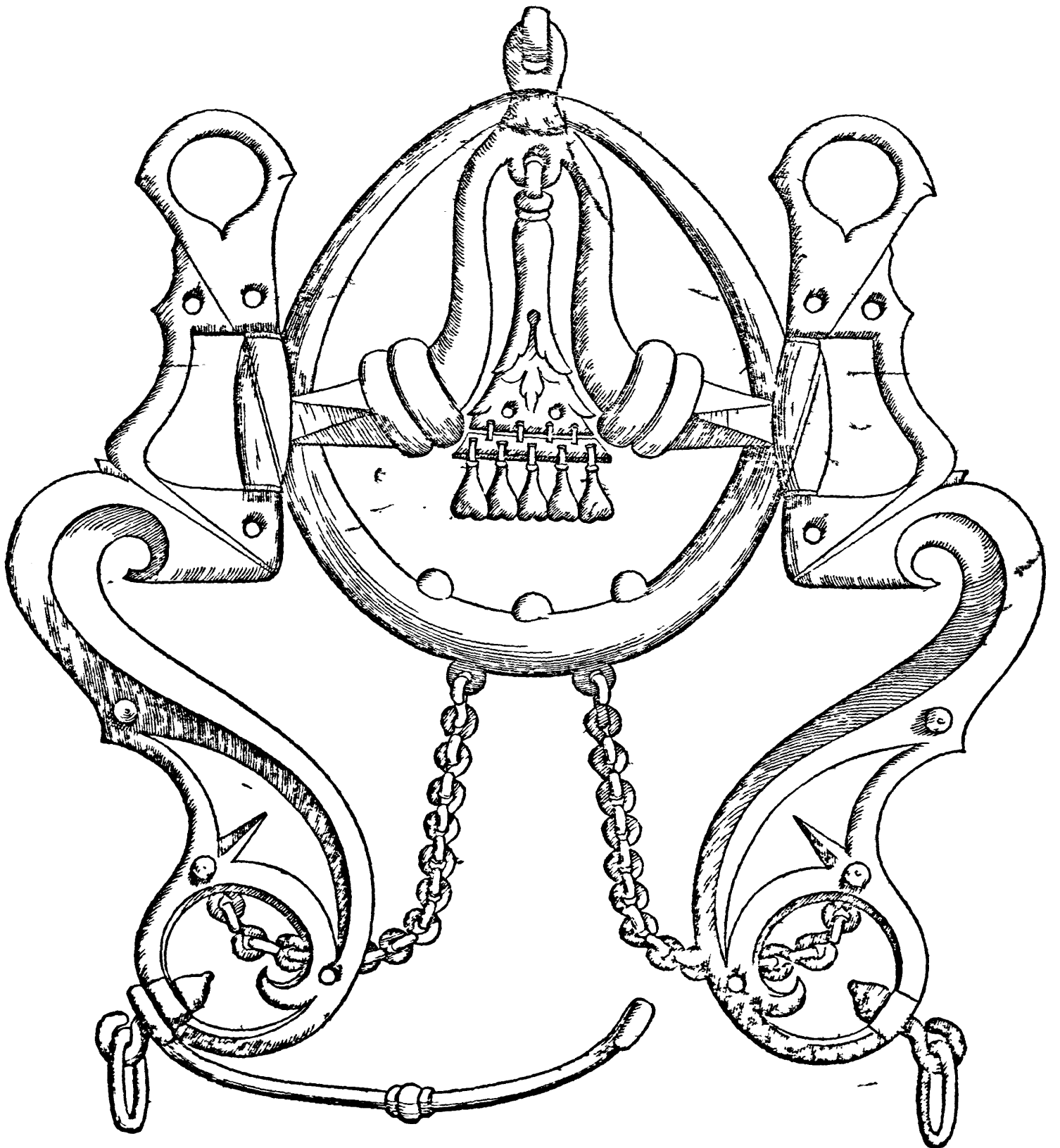

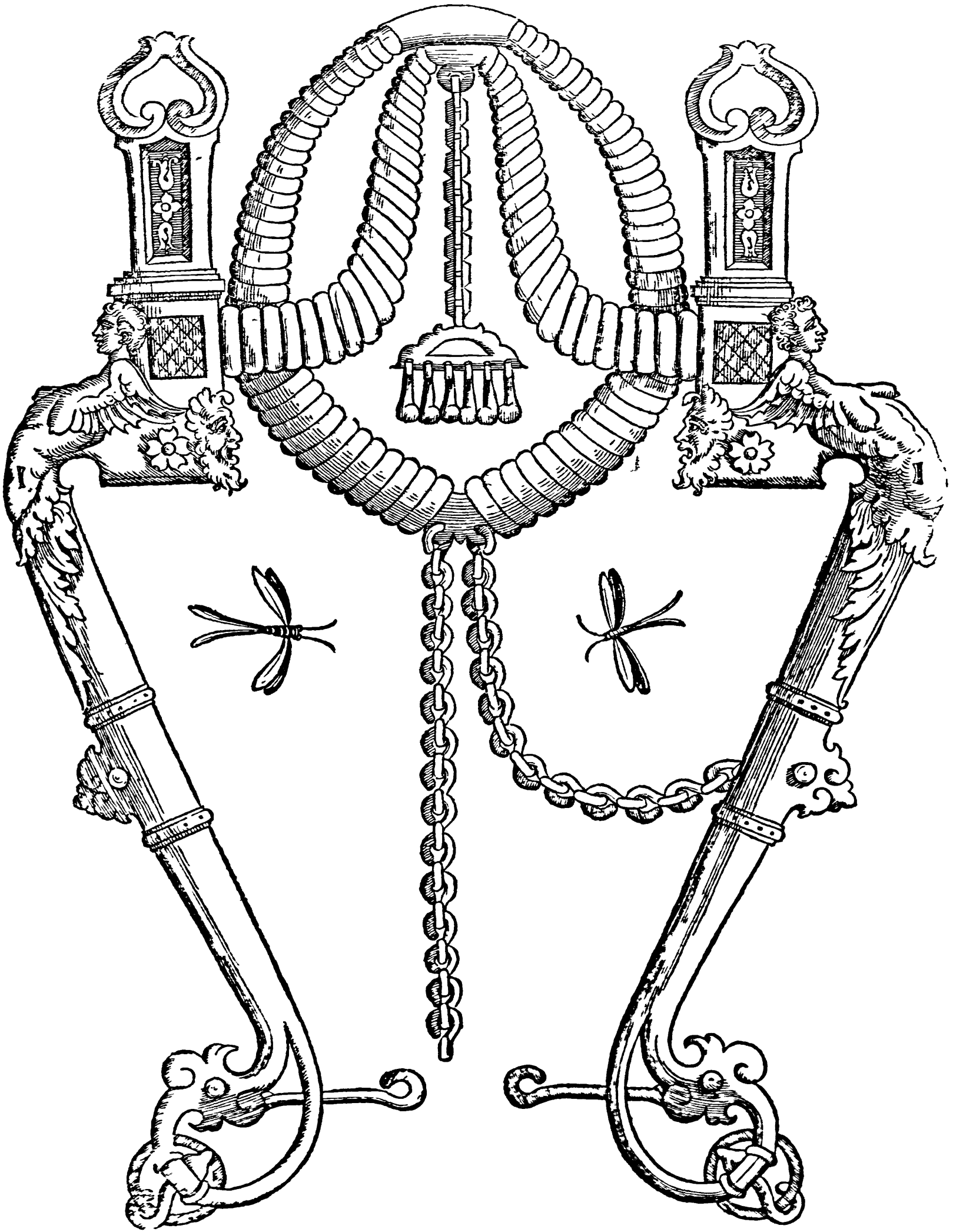

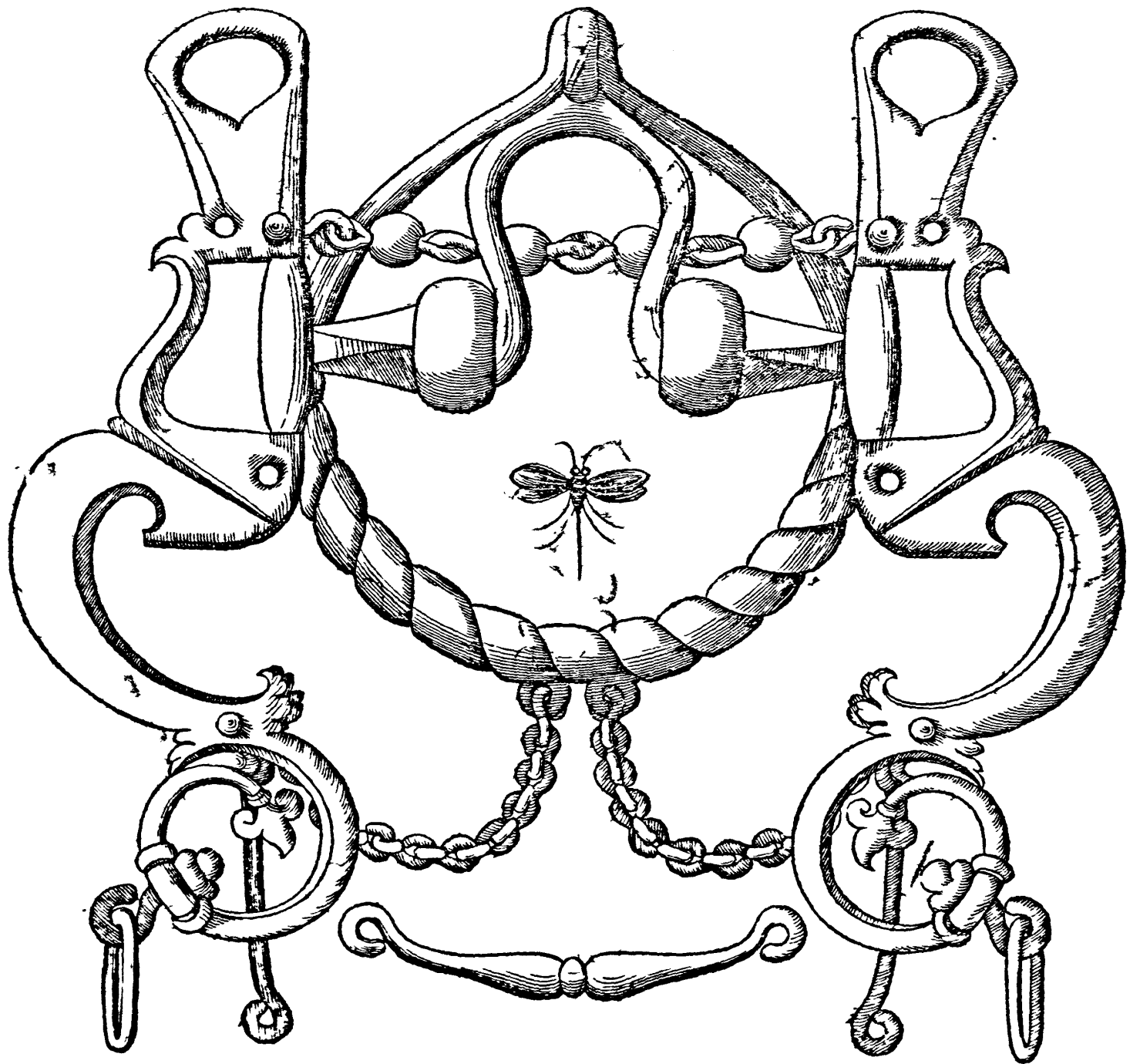

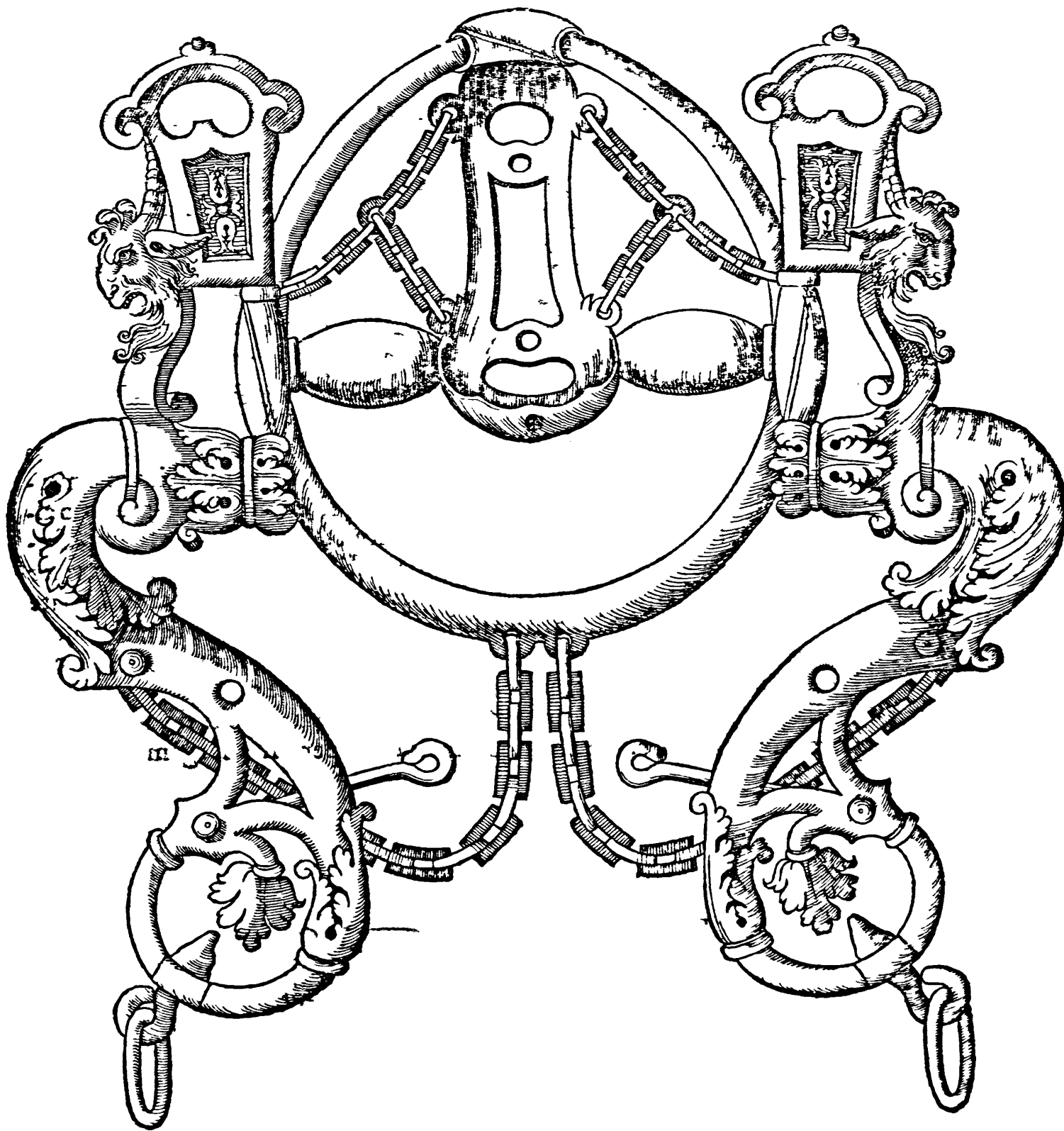



APPRESSO alle nostre briglie, che con tanta giustezza, & misura s'inuentarono, cagione che con esse, ogni difetto nelle bocche de' Caualli si scorgeffe; più che altra qualità di briglie dir si potrà veramente che le Tedesche sieno eccellenti; & anchor che tra esse, alcune ne sieno, che alla vista paiono di grandissima gagliardezza, & di sproportionata difformità; non ha dubbio che così farebbono con ogni qualità di Caualli, fuor che co i loro stessi; Et questo, per esser quelli, (come si sà) graui, & abbandonati più de gli altri, & differentissimi anchora nella qualità delle loro bocche; come quelli che sogliono per lo più hauer maggiore carnosità negli assenti: Allo spesso sono di bocca coniglina, piana, carnosaf, & di straordinaria insipidezza; & se pure alcune di esse, sono di smoderato castigo, ciò sovente auuiene, per esser da loro, fuor di conueneuol occasione adoperate: Da questa qualità di briglie, con tutta la loro difformità, hauèdo il Cavaliere buon intendimento, & cognitione di esse, & pratica di disegni, sempre trarrà col suo buon giuditio alcun profitto; oltre che danno molte altre belle occasioni d'inuentarne alcuna, scemando, & moderando, doue meno, & doue più il lor castigo, riducendole à maggior proportione, & seruigio: Ne lasciar debbo di ricordarui, poiche alla vista vi trouate della presente figura, che si habbia riguardo all'altezza dell'occhio, che tengono queste maniere di guardie, & si consideri, come con esse non si possa condurre, & sostener sù, la testa de i loro Caualli, per le ragioni che apporta il Grifone nell'altezza dell'occhio à car. 56. della prima stampa, & à carte 65. della seconda; poi che si bassa, & abbandonata la portano; delche à car. 34. di questa nostra opera si è largamente trattato:-



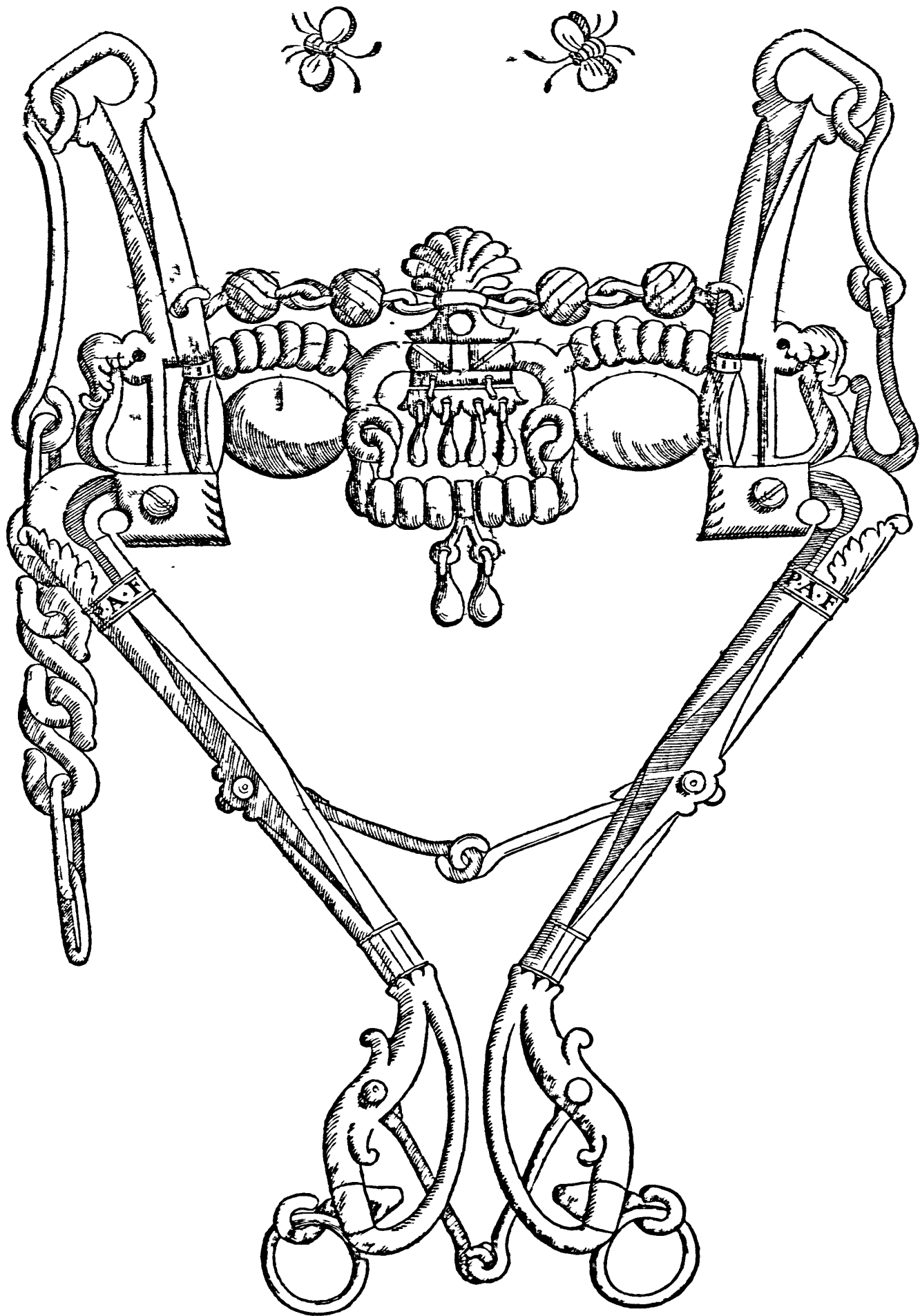

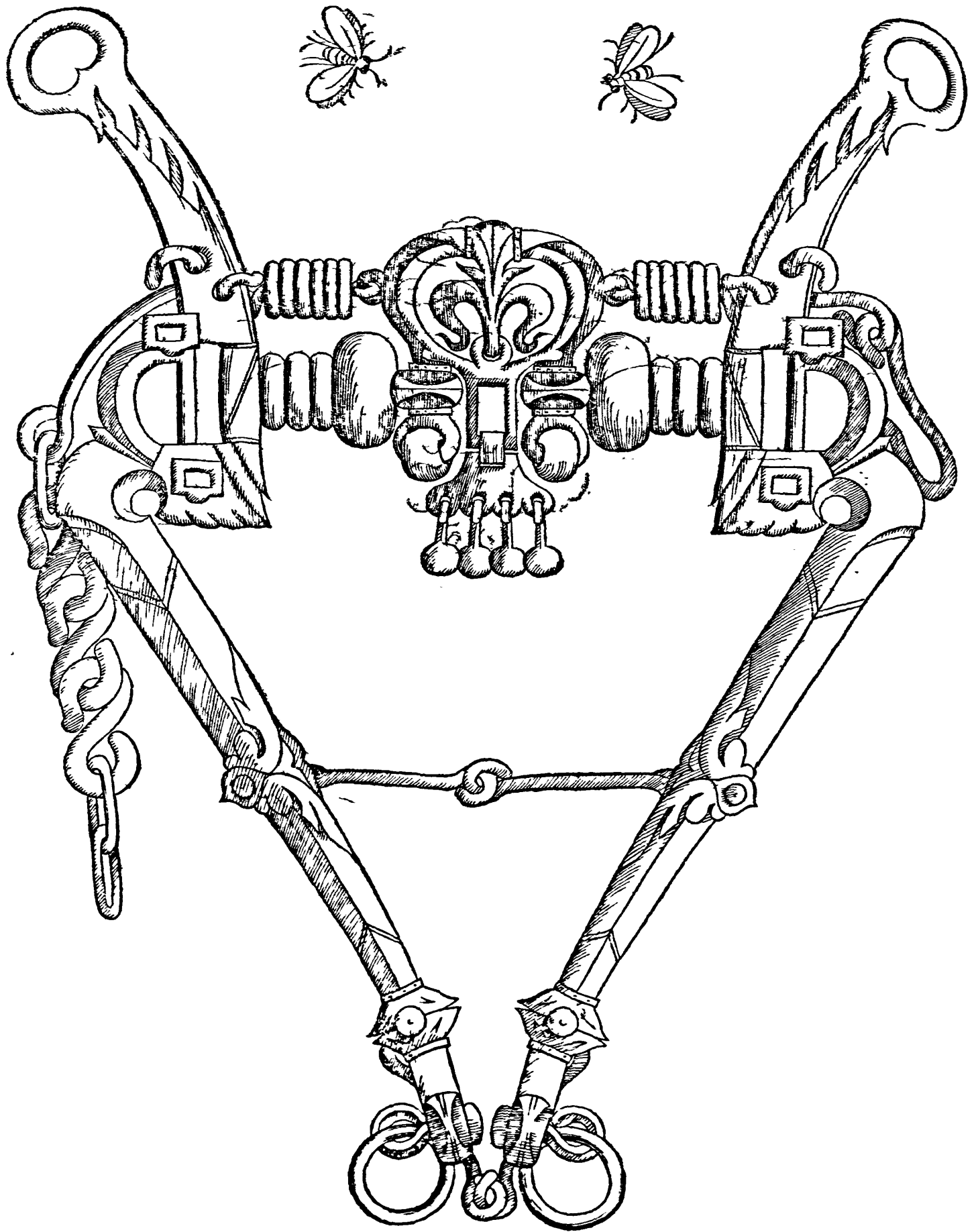

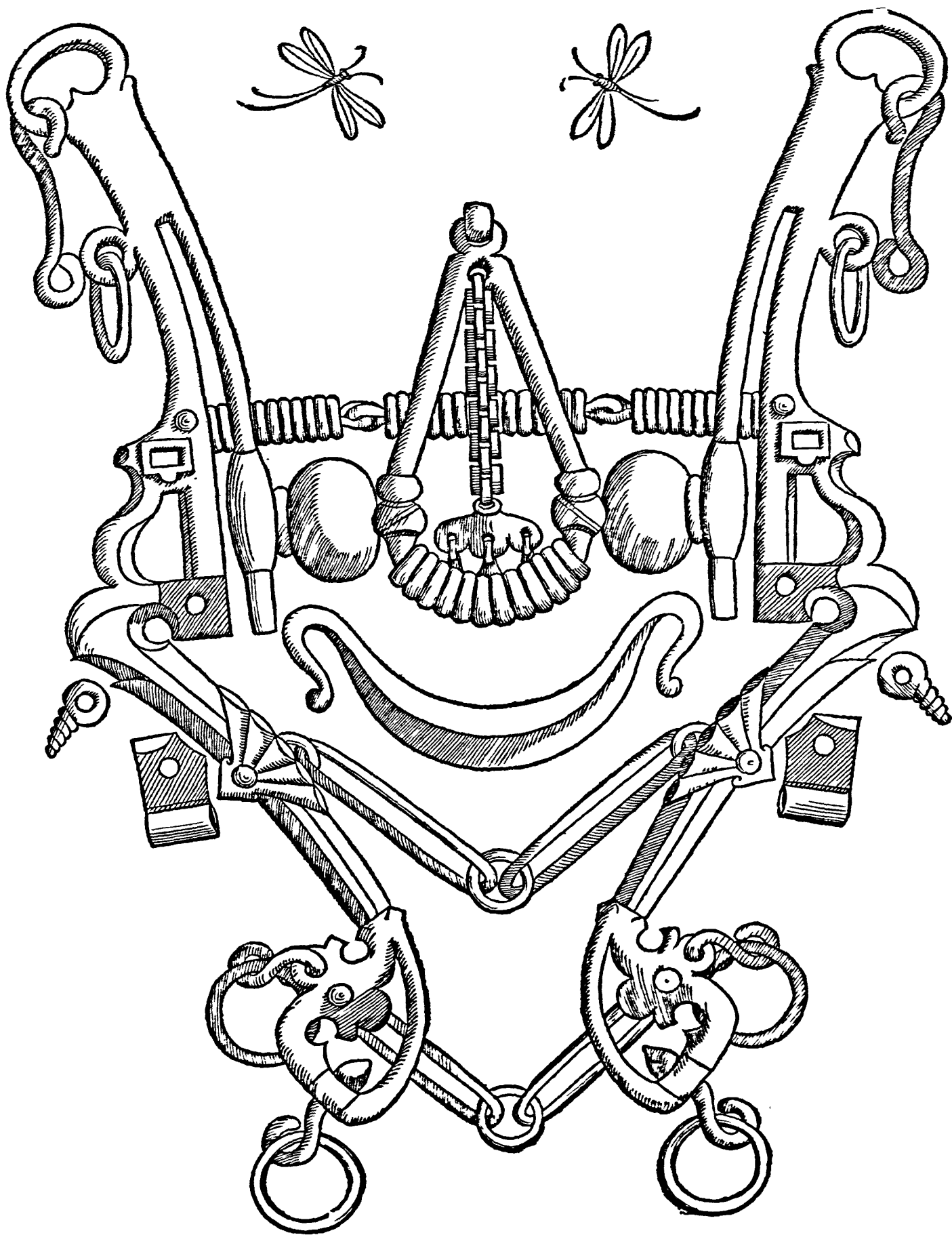

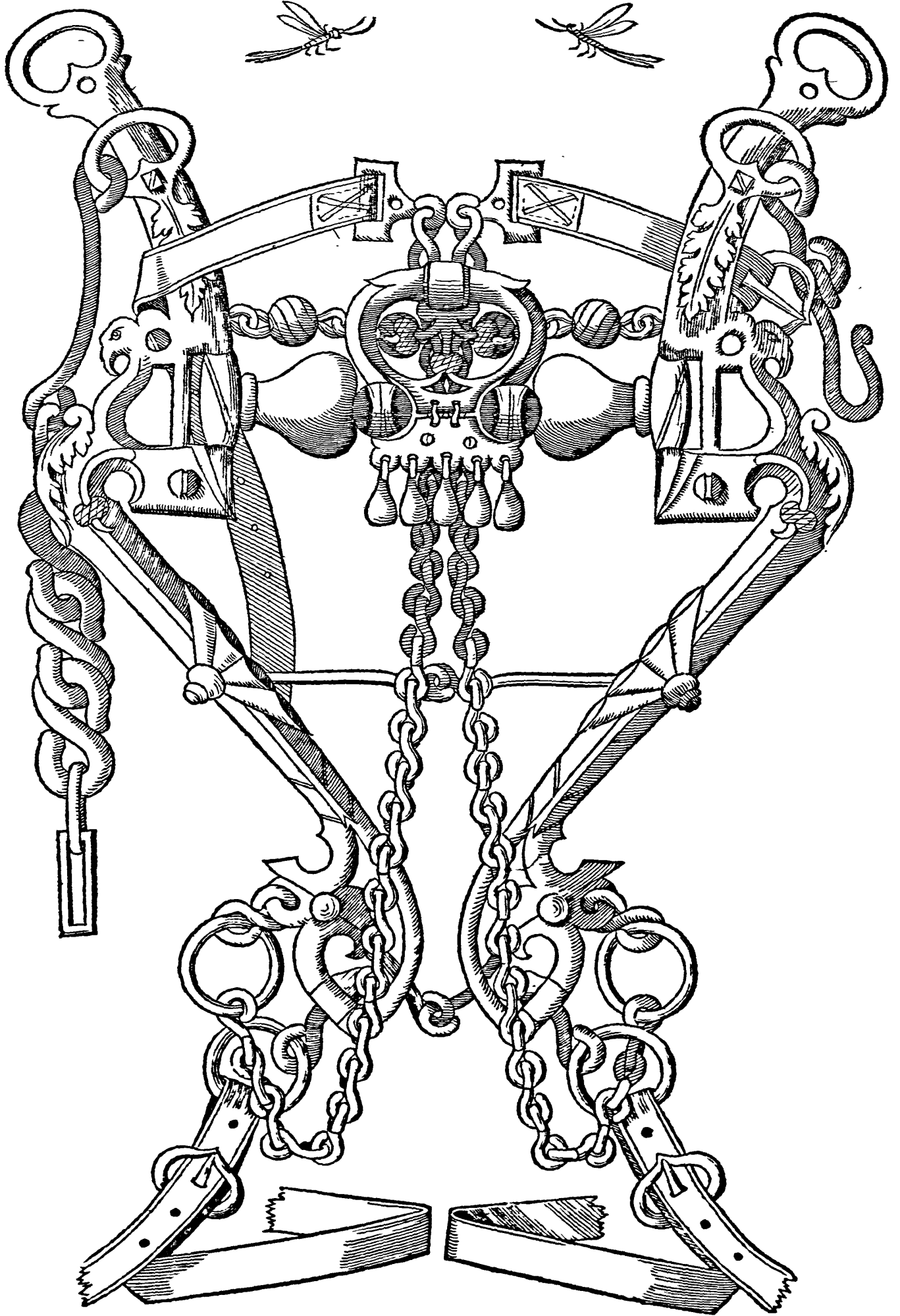

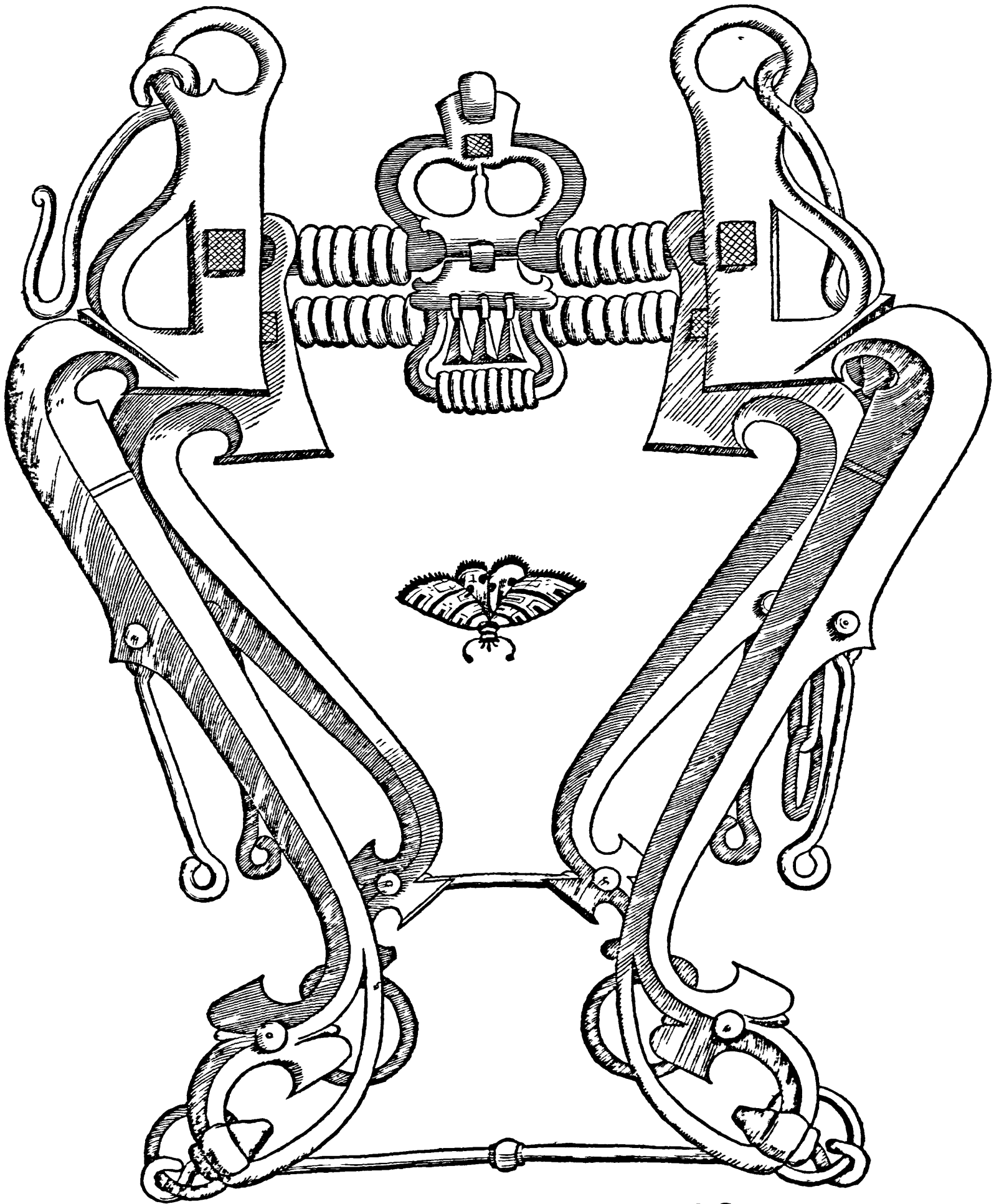

IL FINE DEL PRIMO LIBRO.

CAVALLO FRENATO

DI PIRRO ANTONIO FERRARO

NAPOLITANO,

CAVALLERIZZO DELLA MAESTA' CATTOLICA

DI FILIPPO II, RE DI SPAGNA N. S.

NELLA REAL CAVALLERIZZA

DI NAPOLI,

LIBRO SECONDO,

NELQVALE SOPRA MOLTI DISEGNI DI PARTICOLARI
professori, s'aggiunge, & manca, rendendo ragione del tutto.

*Con una quantità di particolari disegni di Briglie, Cauzzoni, Camarre, Museruole, & altri a'uti, & castighi,
da lui ritrouati, & esperimentati in molti Caualli, di particolari Caval'eri.*

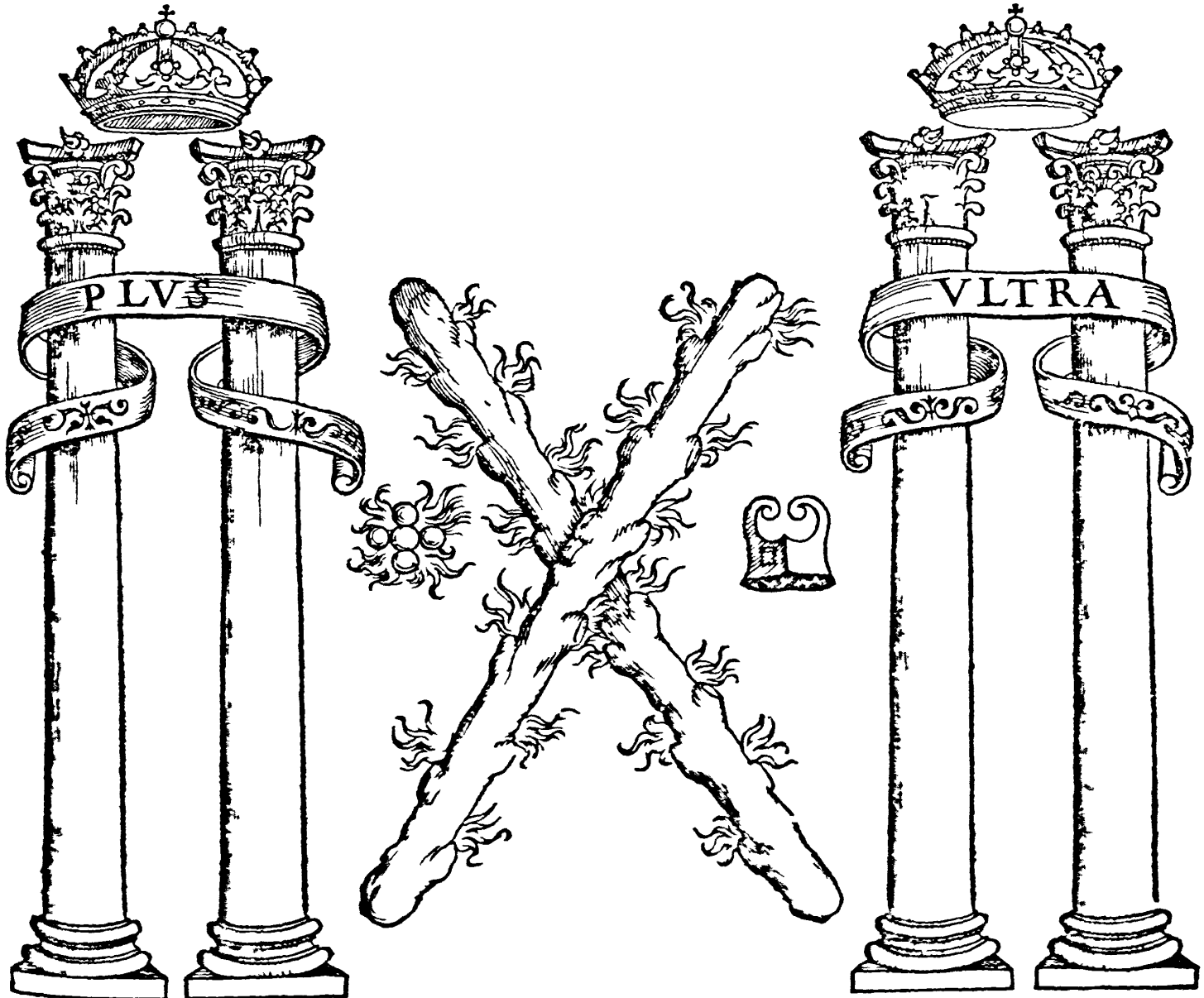

IN NAPOLI,

Appress Ant n' Pace:-

MDCII.

OMNIA SVB PEDIBVS EIVS





DVBITO, che da molti seguaci della regola di coloro, che han pensato senza parlare esser intesi, farò tacciato d'hauer detto molto, & fouerchio à quello che la materia ricercaua; à i quali p dar vniuersal risposta, hò pensato con questo dire, che quel che mi hà posto in si gran campo è stato solo il riguardo de' principianti; i quali (secondo che io stimo) non hanno inteso, quel che da molti eccellenti professori di quest' arte è stato breuemente scritto; che credeuano forse, che si come essi possedeuano, & bene intendeuano quel che da loro si scriueua, & con isperienza vera lo poneuano in atto pratico, così da tutti etiandio fossero stati ben intesi, il che parmi malageuole à credere; anzi dico, che dal nõ intender quel che molti eccellenti huomini hanno scritto, & dal fouerchio presumere d'alcuni; è hoggi ridotto il Mõdo à tanta penuria d'huomini rari, & di Caualli, com'erano prima; perciò s'io hò posto fouerchia fatica nel lungo scriuere per intelligenza de' principianti, hò posto ancho gran studio ne' disegni, auenga che per opinione di alcuni Scrittori nõ sia cosa necessaria; Ma io dico esser necessarissimi, non solo in questo Libro, doue di questo si tratta, ma à Cavalieri che di ciò fanno professione, i quali douerebbono sapergli di lor mano disegnare, il che senza dubbio ageuolerebbe la cognitione, & tanto maggior facilità alla sperienza accrescerebbe; che non s'è certo, se io haueffe mai potuto giunger à tanto, se non haueffi saputo di mia propria mano ciò fare; dal che sono poi nate queste tante inuentioni, che qui appresso si veggono, che con gli scritti par che donino spirito, & voce all'opera: Et se in questo m'è stato di maggior tempo degli altri, dibisogno, è stato pur con maggior mia spesa: Debbo adunque perciò, più tosto riportarne loda, che biasimo: Percioche con queste mie fatiche veder si potrà, se il parlar breue, & succinto, basta, per esser da ciascuno inteso, & se i disegni son fouerchi: Anzi ardisco di dire, che non questi soli, ma mille volte tanti, senza il cõtinoouo esercizio, la pratica, & la voce viuua, che può mostrar più assai, di quel che si mostra in carte scritto, nõ potranno ridur mai huomo à perfection di sì degno esercizio: Et perciò s'io con molta mia fatica à beneficio de' posterì hò portato non pur le cose ordinarie, ma molte straordinarie ritrouate da me, come qui appresso si veggono, le quali nõ hò voluto prima publicare, se fatto non haueffi io di quelle più d'vna volta sperienza; se ben con mia poca sodisfatione, percioche senza i brigliari, i quali sono andati publicandoli à molti, non si poteuano lauorar briglie, ne vn modo di Cauèzzone di cui hora s'intenderà la ragione, ne vncini per l'assento giusto del barbazze, ne chiapponi riuersati, ne alcun'altre sorti di guardie, che in questa nostra Città, si sono vedute usare, & da poco tempo in quà si vñano; & son pur viui i mastri, che prima de gli altri (& solo per ordine mio) l'han poste in lauoro: Et se l'esagerare in ciò tanto, appaia fouerchio, dirò che à ciò mi muoue il veder così publicamente rubar nel mõdo: Perche non vorrei che altri si seruiffe di me tanto, quanto alcuni si son seruiti dell'opera della buon'anima di mio Padre, & altri dell'altrui fatiche, i quali nelle stesse materie, nõ solo han dette le medesime cose, ma sfacciatamente le medesime parole: Il campo è largo assai, & potrà ciascuno à suo talèto proceder più oltre, mi basterà esserui entrato, sol per condurui altri, che à lor modo anchora, & à beneficio de' posterì possano sicuramente scorrere il fatto, & operare, si come hò detto à beneficio di coloro che appresso verranno con maggior desiderio d'intender cose nuoue, ò forse più appropriate alla materia:—

SEI differenti maniere di guardie son queste, che nel principio di questo nostro secondo libro compariscono, lequali sono state da me ritrouate, non solo per gli effetti che possono produrre, come ogn'altra guardia, ma principalmente per la varietà della lor figura; dellequali, non volendo operar cosa ordinaria, potrà il Cavaliere seruirsi, sì per suo trastullo, come ancho per maggior ornamento del suo Cavallo; come farebbe; indorata, & ben guernita in vn Quartaldo, & alcune di esse in vn Ginetto, ò altra vaga forte di Cavallo: Accorgendoui, che tra esse ve ne sono alcune più, & meno gagliarde dell'altre, & che maggiore, & minore effetto facciano, come dalla stessa figura facilmente si conosce.

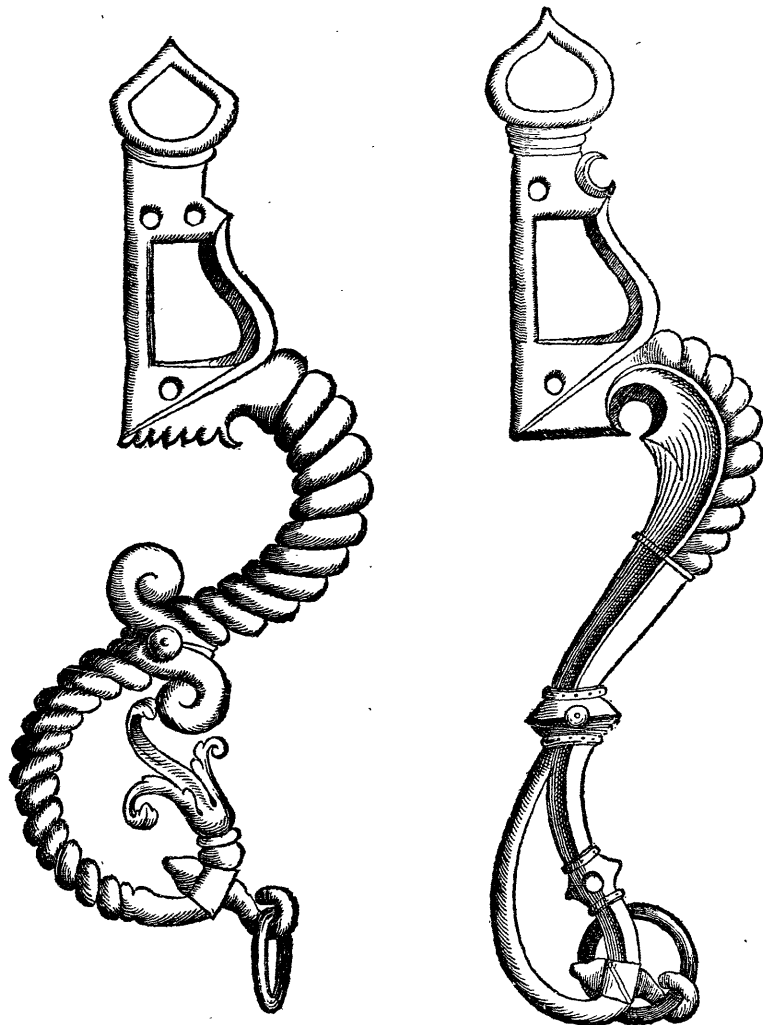

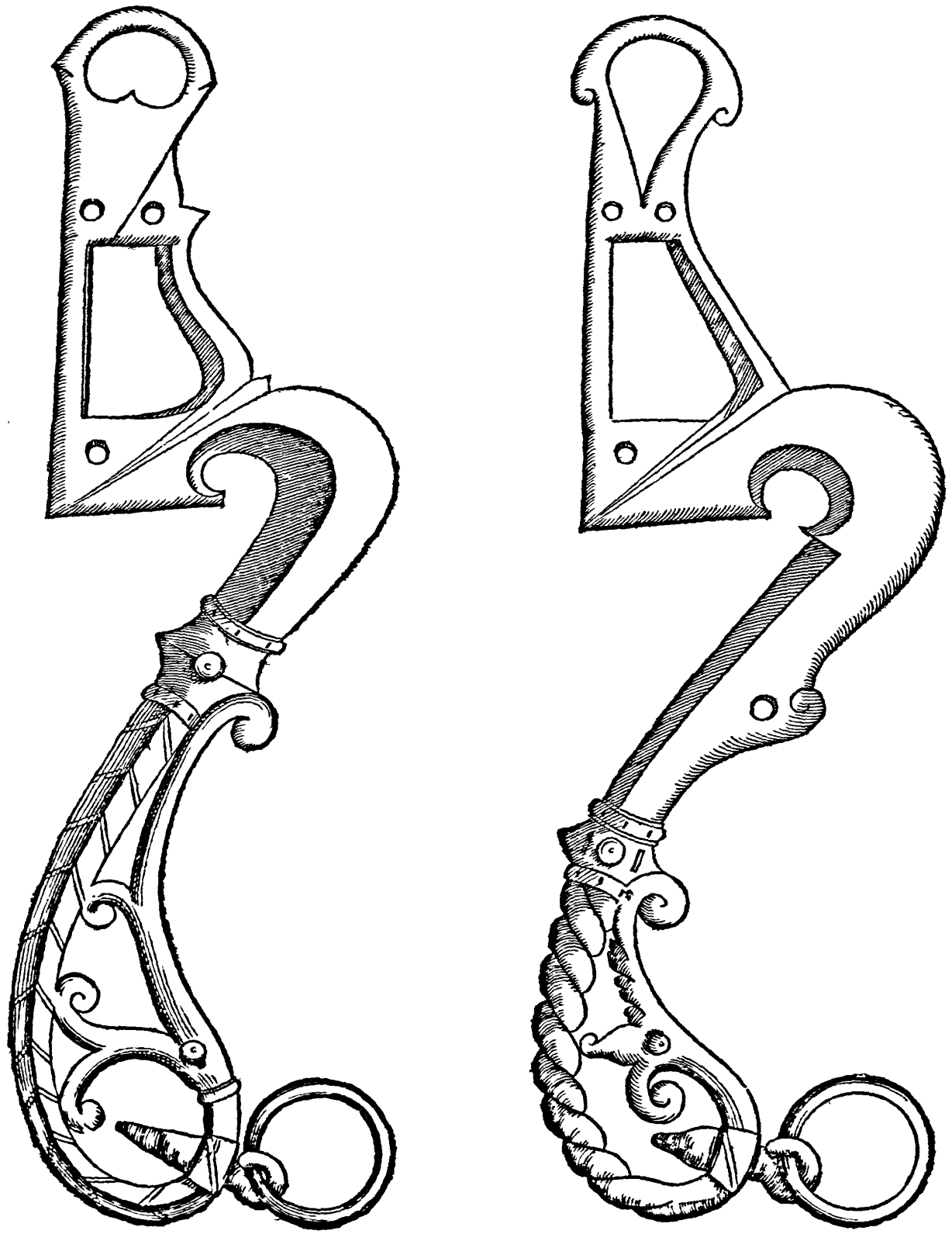

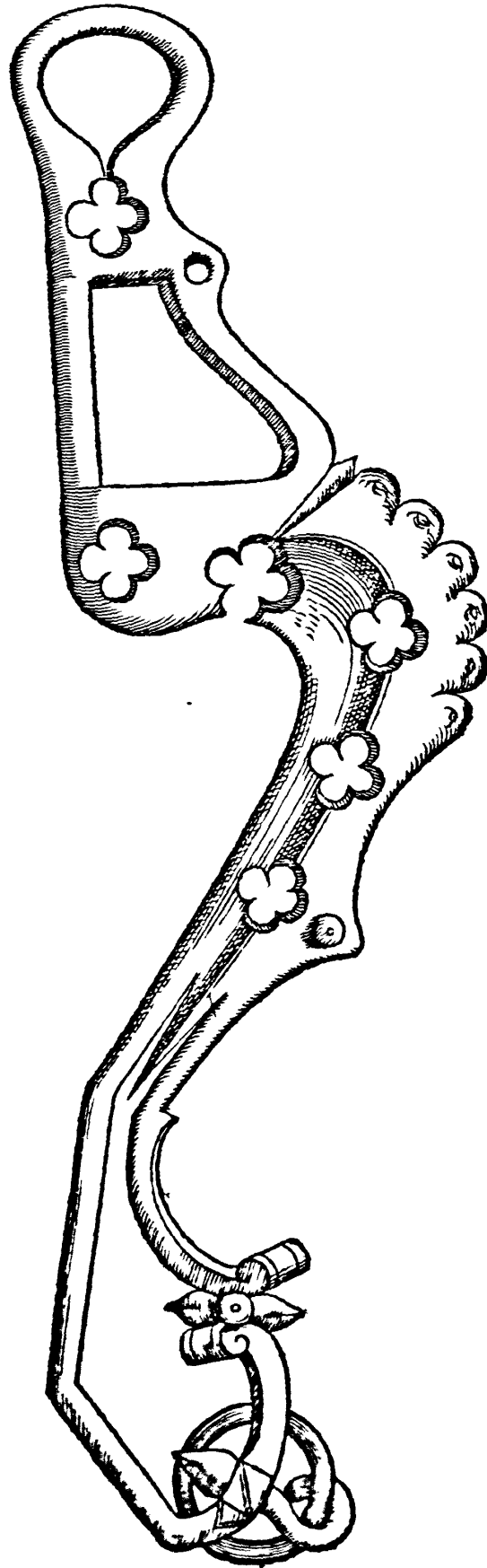
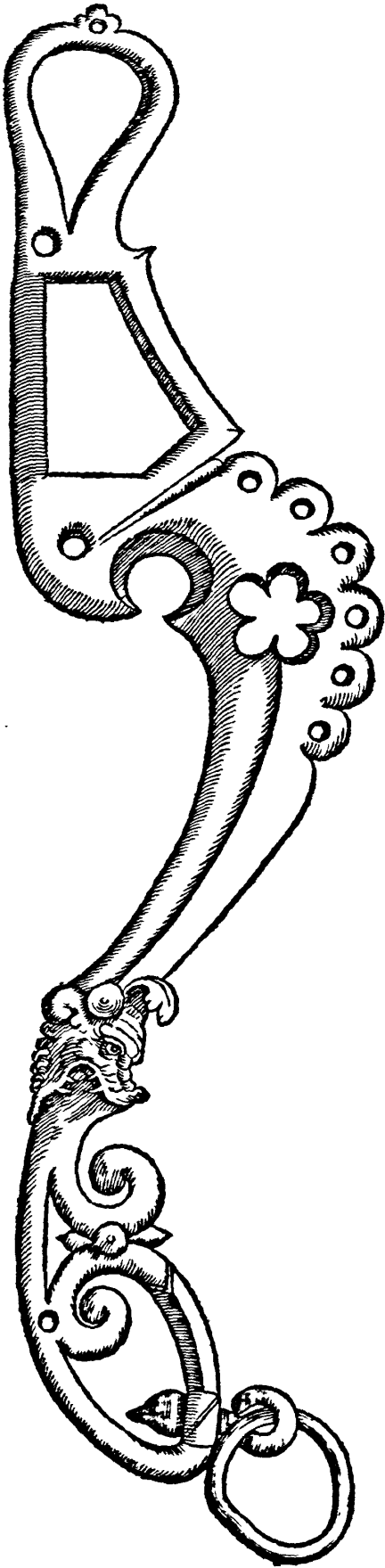



ERCIOCHE è solito dirsi, che la necessità, souente fa l'huomo industrioso, & d'ingegno; voglio perciò inferire, che non ritrouandosi di continuo il Caualiere per campagne, doue commodamente possa far bere il suo Cauallo, doueua à questo inuentarsi rimedio appropriato, conciosiacosa, che tuttociò auuenga ò per lo mancamento dell'acque, che son poche, ò per le guardie della briglia, che sono perauentura lunghe; alche oltre il solito di distaccarsi il barbazzale, sono anchora in vso le briglie alla Ginetta per simil effetto, in occasione di caccia, ò di camino per la commodità delle guardie corte, lequali à mio giuditio, oltre che non si possono appropriare ad ogni qualità di Caualli; dico che strapazzando poi, ò pericolando per altri sentieri, malamente si possono con quelle soccorrere, si che al raccogliere della mano per sostentarlo, & ridurlo sù per forza, quasi nõ vada à trappassar più oltre con maggior pericolo del Caualiere: Allaqual cosa spero hauerui apportato il rimedio, non solo à mio commodo, & de gli amici: Ma à gusto, & seruigio di molti Principi; laqual inuentione appropriata con imboccatura meriteuole, & proportionata alla qualità del Cauallo, farà l'effetto, che di esse vi si ragiona, & facciane l'perienza chi si voglia.

Ne vi sia di marauiglia se di ciò vna sola guardia vi si produce, già che bastate sarà à farui capaci del suo effetto, ilche con molta facilità dallo stesso disegno si conosce; & la sua opera sia questa che cacciando il Caualiere la mano della briglia ben auanti, tanto che riduca le redine quasi fuori della testa del suo Cauallo, si vengono à piegare le guardie nel modo che dipinta si vede, & in tal maniera, che i fiori, ò punte delle guardie amendue vengono piegate, come si scorge, & se inalzeranno tanto, che trapasseranno sopra le narici del Cauallo; l'vna per vna parte, & l'altra per l'altra, in modo che potrà con ogni sua commodità bere, per pochissima che l'acqua sia; & il tutto si eseguirà dallo stesso Caualiere senz'altro aiuto di persona, ne à Cauallo, ne à piede, & senza distaccargli il barbazzale, come si è detto, ma con ogni facilità, anchora che armato stesse: Nè farà di minor profitto nelle guerre, volendo il Caualiere rinfrescare il suo Cauallo; perciocche in simil occasione, senza temer che ferma, & gagliarda non stia al raccogliere della mano, tanto in ritenere, & correggere, quanto in castigare il suo Cauallo, potrà adoperarla.

L'altro disegno, così come si applica nella bocca del Cauallo, senza testiera, & à testa ignuda, secondo vi si discorre sopra il disegno à car. 208. così anche hò voluto prouarla con minor apparenza di guardie, come si scorge, ilche farà di assai miglior vista, & di maggior marauiglia à tutti coloro, che di ciò ragione non tengono, ò che del mestiero veri professori non sono :-

Per operarla senza testiera.

Buona da caccia, & per armare.

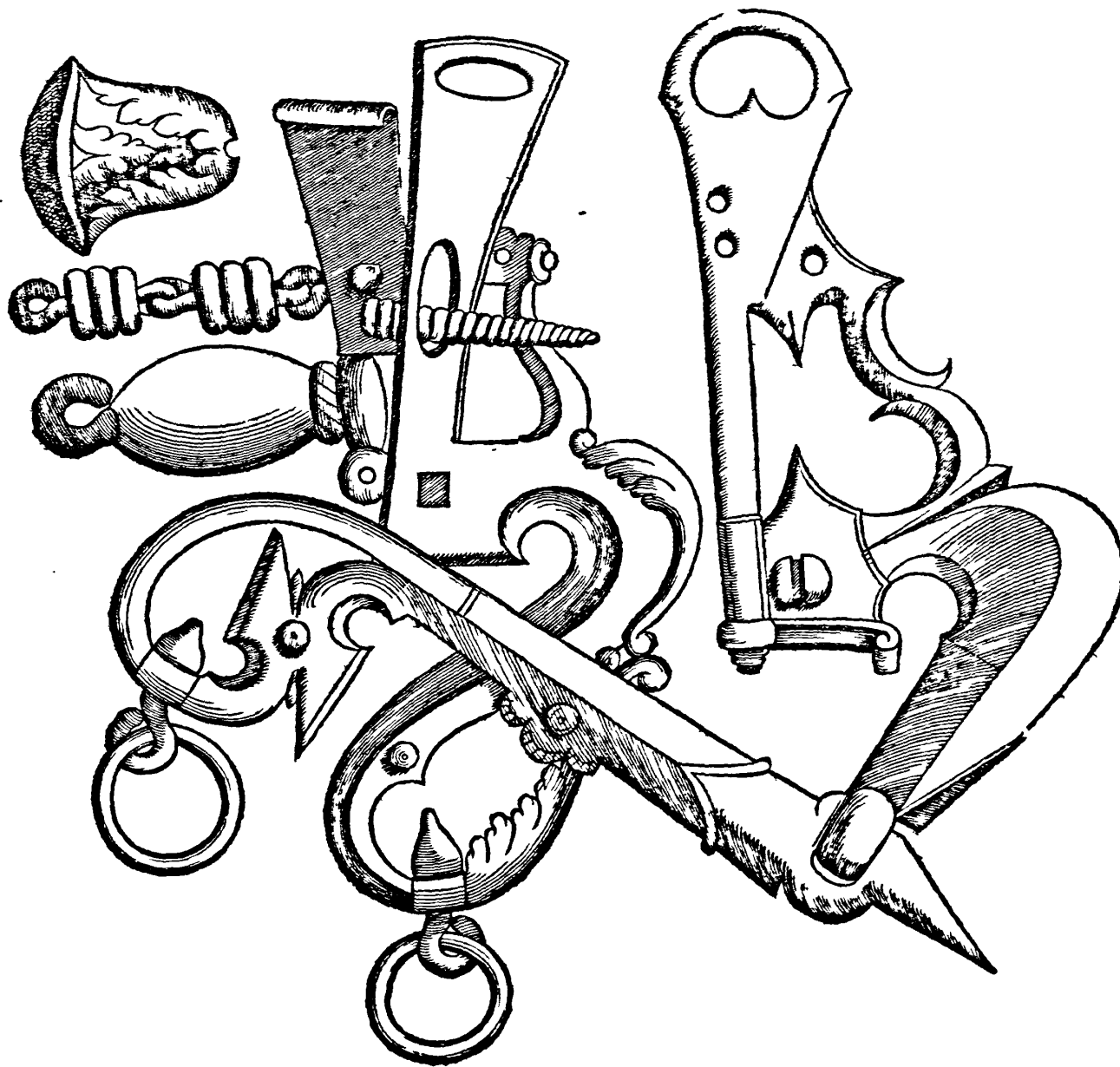



MOLTI Caualli sono, che nell'operare, & nell'andar di passo, talmente vanno impettati, che senza grandissima difficultà condur nõ gli si può la testa al suo debito luogo; perciò al Caualiere, che conosciuto habbia tal difetto di Cauallo, fa di mistiere saper trouare il rimedio, che da si cattiuu impressione lo diuertu: L'effetto dunque di questa guardia farà che il Cauallo fugga la testa, allargando il mustaccio dal suo petto; ma sia necessario, che insieme con l'opera della briglia, tenga il Caualiere gran temperamento di mano, con andarlo con molto giuditio di volta, in volta col tento del pugno tillicando, accioche riceua nel luogo doue vò per difendersi, il castigo, che farà in quella parte, doue poco più ò meno, gli si accosteranno le guardie, & la maggior auertenza, che tener si deue in questo, farà il non attaccarsi alla briglia, ma con ogni defrezza andargli ingannando l'appoggio, perche non caricandosi il Cauallo, non sia costretto il Caualiere à fermargli tato la mano, che quegli sproni gli si appoggiafero al petto in modo tale, che in vece di far profitto, ne deriuasse contrario effetto, con vn fouerchio castigo; Ma guidandosi il Caualiere nel modo detto, ne verrà il Cauallo à castigarsi del suo difetto: Et dopò alcuni di hauendolo in tal maniera castigato, gli potrà porre l'altra guardia per mantenerlo, in quel correggimento addottrinandolo per alcun tempo in questo modo, infino à tanto che auertito sia fenò in tutto, in parte del suo difetto.

QUESTA seconda guardia à Caualli giouani, che s'impettassero, è di molto profitto, & essendosi più volte adoperata, se n'è sempre tale sperienza veduta la cagione intenderete nel seguente discorso.



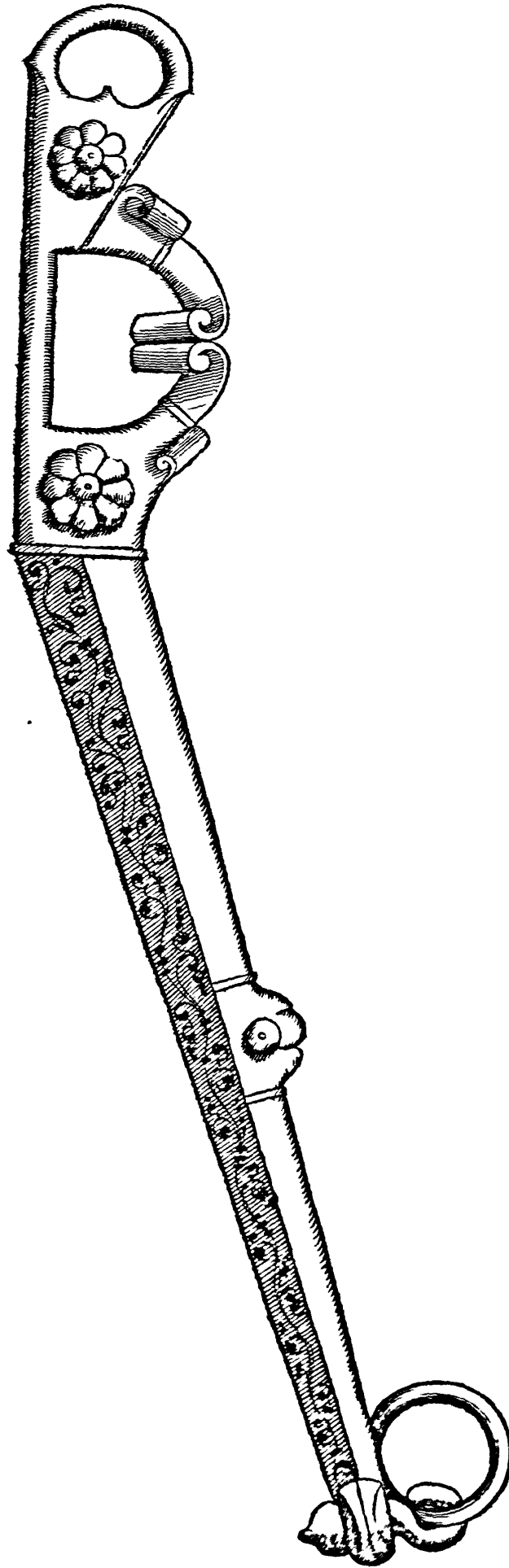
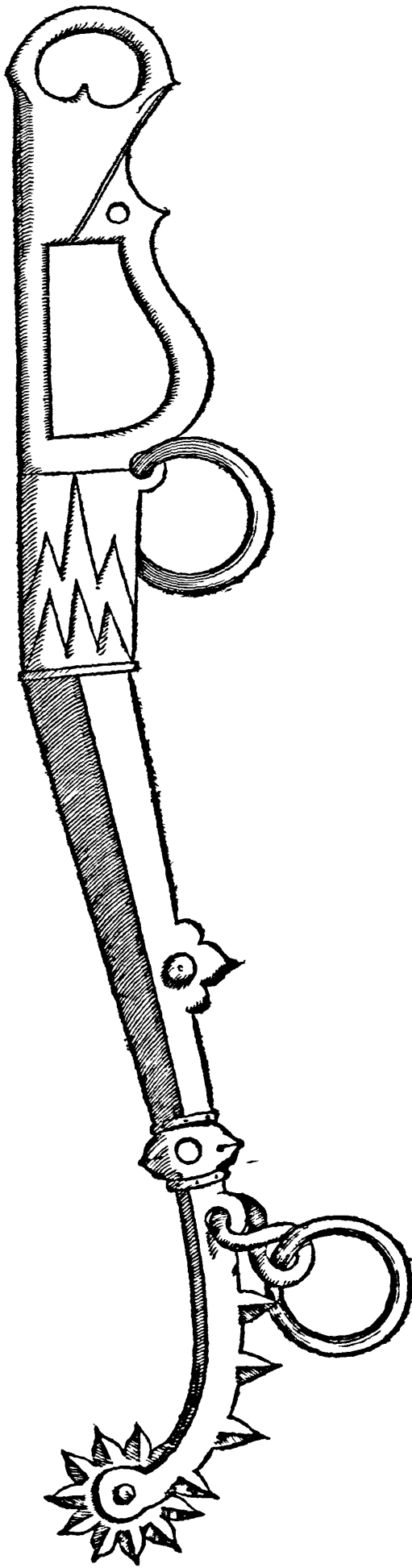



IN due modi impettar si fuole il Cauallo; nell'vno caricandosi sù la mano; nell'altro senza appoggio; Et per darui ragguglio, del primo dirò che è tale, che non può esser peggiore, & è quasi fuor di rimedio; ilche auuenir suole, perche ritrouandosi il Cauallo à tal vitio inchinato; capita perauuentura in mano di persona poco esperta nel mistiere; & caricandosi, (come hò detto) tantosto per correggerlo, gli applicherà briglia taluolta ardata di guardia, & forse molto più di quel che gli si cõuiene; ouero gliarda d'imboccatura, tutto contrario al suo bisogno; Auertendo che facilméte potrebbe il Cauallo ridursi à questo, quãdo dotato fosse dalla natura di ganasse, alquanto più distanti l'vna dall'altra; per laqual cosa fuol ridursi la testa tanto vicina al petto, che iui la barba quasi tocca; doue giunte le guardie del morso, perdono la forza del loro lauoro; per ilche di leggiero sene sogliono andar di bocca: Perciò dunque fu non poco appropriata l'inuentione della palla, che vsar si fuole, (dellaquale non discorro, essendo cosa tanto vecchia) laqual posta tra le due garze, & empiedo quel luogo, mantiene la testa fuori, & è cagione che la briglia possa allhora più commodamente lauorare; alqual difetto mediocri sieno i castighi, si di guardie, come d'imboccature, fuggendo i monti; Et se per forar la lingua, bisognasse auualerui di tal briglia, sia basia al più possibile di monte, & conueniente castigo, ò vero nel modo che si dirà à car. 174. & 176. ne sieno le guardie molto gagliarde, ne lunghe; accioche l'vna non arrechchi souerchia soggettione; & l'altre per la lunghezza, non giungessero al suo lauoro, cioè, che trappassero il lor douere: L'altro modo d'impettarsi farà senza caricarsi alla mano in niun modo; Talche per le fudette ragioni, più lieue farà rimediare à questo, che all'altro; Et che sia vero: Vn leardo del Sig. Placidello di Sangro, della razza del Sig. Marchese di Triuico, ilquale fu comprato dal Cardinal di Ferrara, che lo mandò à Carlo Nono Rè di Francia, fu alcun tempo caualcato con la passata guardia alla Calarese, dico con quella senza sprone, con la fattura che si vede, & all'ultimo poi restò imbrigliato con questa prima, & nell'imboccatura vi era vn Campanello, poco imbottito, dico, coi compagni poco riuersati; allaqual guardia, similimboccatura fu appropriata per tal difetto: le cagioni son queste: prima la fiacchezza che hà, cosa principale per tal imperfettione; secondo, il fiore così lungo, & dato addietro; ilqual fa, che al rimettersi che fa il Cauallo, ella prima ò giunge al petto, ò poco più sopra, & forzatamente hà da sostentar fuori la testa; auertendo però, à non dar troppo lunghezza al fiore, accioche nõ porti seco alcuna difformità, ma supplisca in parte il bozonetto, ilqual terrà vn cannuolo al suo collo, che in questa figura, per difetto della stampa, non ben si scorge, & quanto si è discorso intorno à questo secondo modo d'impettarsi il Cauallo, si hà da intendere, come nel principio si è detto, cioè, quando in niun modo si caricasse, & non altrimenti, perche l'effetto di questa guardia farà solo per riparatione di si cattiuu postura, accioche non faccia sì brutta apparenza.

L'altra compagna in simile seruirà, ma in più leggiera occasione, dico, per quando menos impetterà il Cauallo.

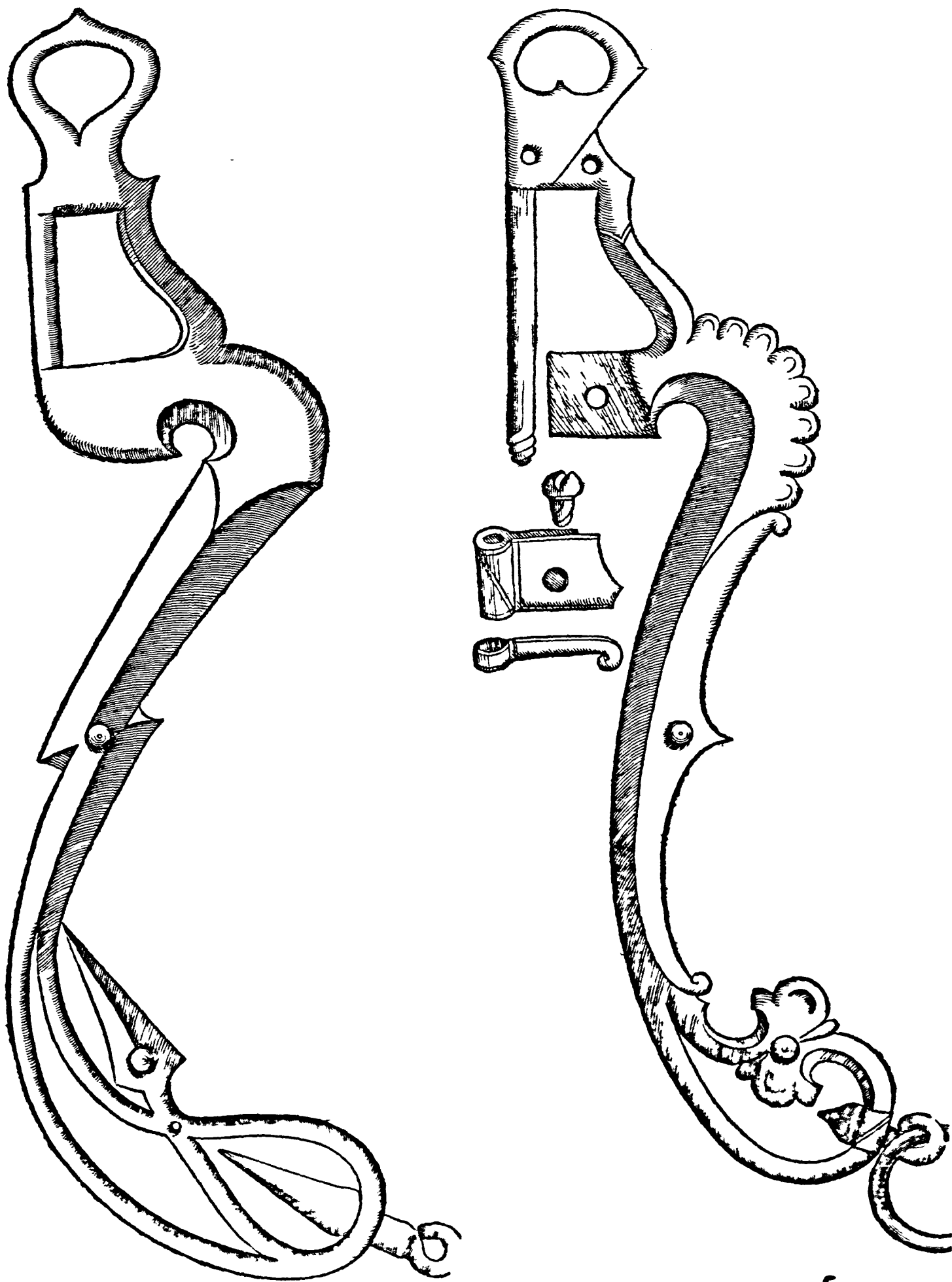



QVESTA prima guardia, inuentata fu per vn baio, nominato Baiardo che da questa real Cauallerizza fu mādato in corte di sua Maestà l'anno 78. & se bene fu Cauallo d'affai bella taglia, & nelle sue Cauallerie, gagliardo molto, bello, & aieroso; fu nondimeno imperfettissimo di bocca; & tra l'infinite imperfettioni che haueua, come à ca. 195. sopra la terza imbocatura intenderete, haueua tanta grossezza di labri, & nell'operare, tanto fuor di misura gli si ingrossauano, che era impossibile hormai di trouarglisi rimedio; Percioche caricandosi il Cauallo, & difendendosi con essi, talmente s'ingrossauano che p' larga che fosse, non vi era imbocatura, nellaquale rimaneffe luogo da potersi collocare, che non si fossero dimostrati quasi fuor dell'incastro, doue così ridotti al raccogliere della briglia, parte dall'archetto, parte ancho dall'vncino, & esse del barbazzale, restauano in tal modo offesi, che souente si rompeuano à fangue; dalche l'effetto che ne nasceua, considerari si può; che il meno, era quasi il batter alla mano; onde necessaria fu l'inuentione dell'incastro ferrato, come nella figura si scorge, ilquale fu rimedio tanto appropriato, che non solo senza difformità pare la guardia, ma con perfettissimo riparo, quella brutta imperfettione si tolse, per la cui escutione fa bisogno scorrer anche quello che nella sua imbocatura à car. 195. si tratta.

VI sono Caualli che di continuo, vanno affermando il ginocchio della guardia col labro di sotto; cosa in vero brutta, & pericolosa, ne molto facile à togliersi: Pure per dar castigo à simil difetto, appropriata gli farà questa seconda guardia, dallaquale riceuerà il Cauallo castigo tale per quel tempo che s'auizzerà à portarla, che spero non gli bisognerà altro: Ma non bastando, potrà applicarglisene vn'altro, da tutti solito vsarsi, prodotto nel primo libro à car. 75. & farà lo stesso che apporta il Fiasco à car. 74. ne' suoi disegni. Vn'altro ve ne hò prodotto di maggior effetto, & tanto secreto, che non facilmente s'intenderà da altri, come farebbe à dire; legarete l'vncino, ò l'esse del barbazzale, all'Archetto della guardia, solo per quella parte, doue commette l'errore; in due modi lo potrete legare; l'vno all'improuiso, & farà con vna stringa; l'altro, seruendo per continoua occasione si legherà con vn'anelletto, nel modo che qui appresso vedrete à car. 145. nel disegno della canna, & tengasi per approuato, & eccellente che in conto niuno potrà fallire, ne sarà possibile, che il Cauallo, commetta più simil errore:-



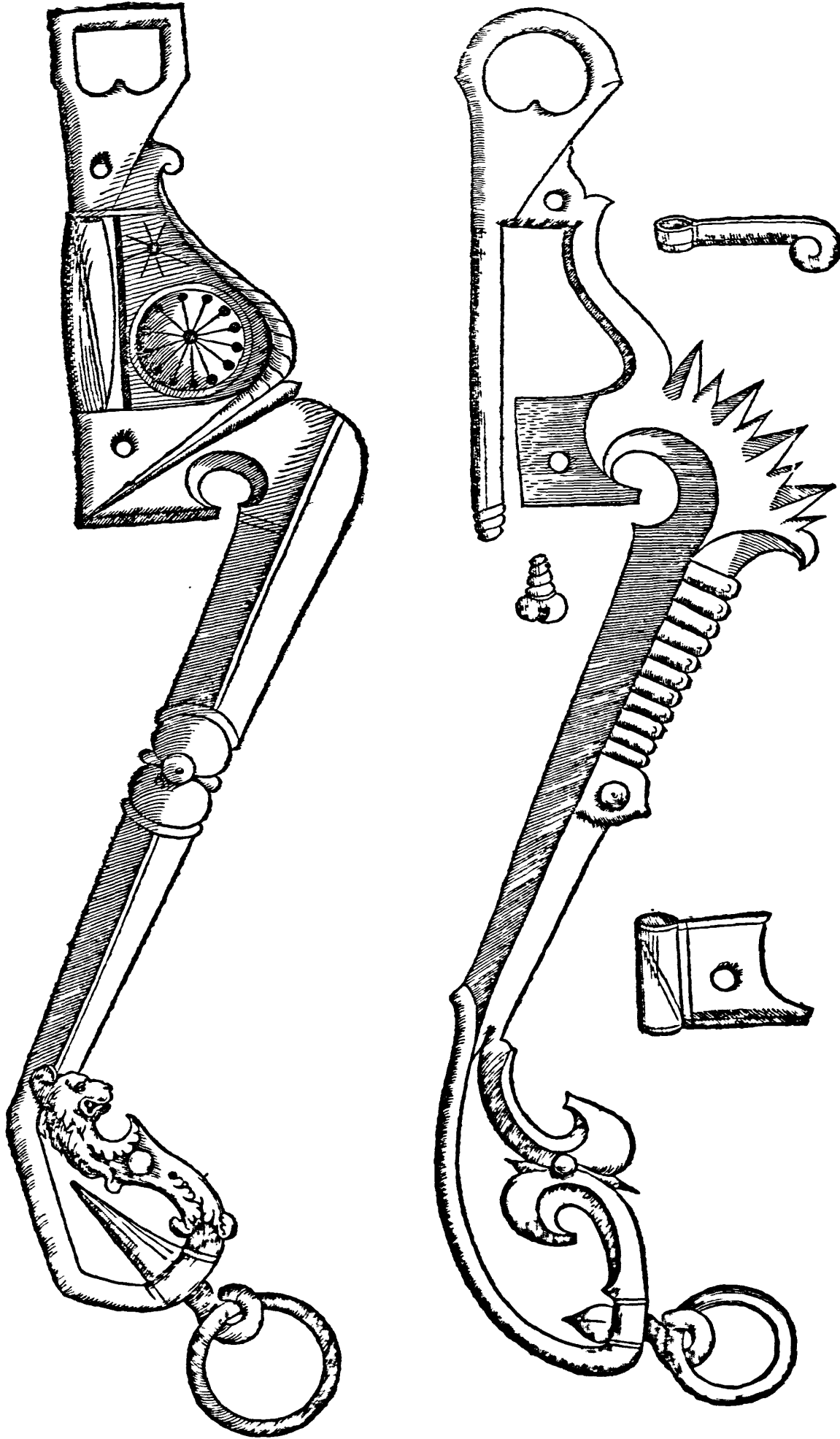



QVESTA prima guardia, inuentata fu per vn baio, nominato Baiardo che da questa real Cauallerizza fu mādato in corte di sua Maestà l'anno 78. & se bene fu Cauallo d'affai bella taglia, & nelle sue Cauallerie, gagliardo molto, bello, & aieroso; fu nondimeno imperfettissimo di bocca; & tra l'infinito imperfettioni che haueua, come à ca. 195. sopra la terza imboccatura intenderete, haueua tanta grossezza di labri, & nell'operare, tanto fuor di misura gli si ingrossauano, che era impossibile hormai di trouarglisi rimedio; Percioche caricandosi il Cauallo, & difendendosi con essi, talmente si ingrossauano che p larga che fosse, non vi era imboccatura, nella quale rimaneffe luogo da poterli collocare, che non si fossero dimostrati quasi fuor dell'incastro, doue così ridotti al raccogliere della briglia, parte dall'archetto, parte ancho dall'vncino, & esse del barbazale, restauano in tal modo offesi, che souente si rompeuano à sangue; dalche l'effetto che ne nasceua, considerari si può; che il meno, era quasi il batter alla mano; onde necessaria fù l'inuentione dell'incastro serrato, come nella figura si scorge, ilquale fu rimedio tanto appropriato, che non solo senza difformità pareua la guardia, ma con perfettissimo riparo, quella brutta imperfettione si tosse, per la cui executione fa bisogno scorrer anche quello che nella sua imboccatura à car. 195. si tratta.

VI sono Caualli che di continuo, vanno affermando il ginocchio della guardia col labro di sotto; cosa in vero brutta, & pericolosa, nè molto facile à torglisi: Pure per dar castigo à simil difetto, appropriata gli sarà questa secōda guardia, dallaquale riceuerà il Cauallo castigo tale per quel tempo che s'auizzerà à portarla, che spero non gli bisognerà altro: Ma non bastando, potrà applicarglisene vn'altro, da tutti solito vsarsi, prodotto nel primo libro à car. 75. & farà lo stesso che apporta il Fiasco à car. 74. ne' suoi disegni. Vn'altro ve ne hò prodotto di maggior effetto, & tanto secreto, che non facilmente s'intenderà da altri, come farebbe à dire; legarete l'vncino, ò l'esse del barbazale, all'Archetto della guardia, solo per quella parte, doue commette l'errore; in due modi lo potrete legare; l'vno all'improuiso, & farà con vna fringa; l'altro, seruendo per continua occasione si legherà con vn'anelletto, nel modo che qui appresso vedrete à car. 145. nel disegno della canna, & tengasi per approuato, & eccellente che in conto niuno potrà fallire, ne farà possibile, che il Cauallo, commetta più simil errore: -



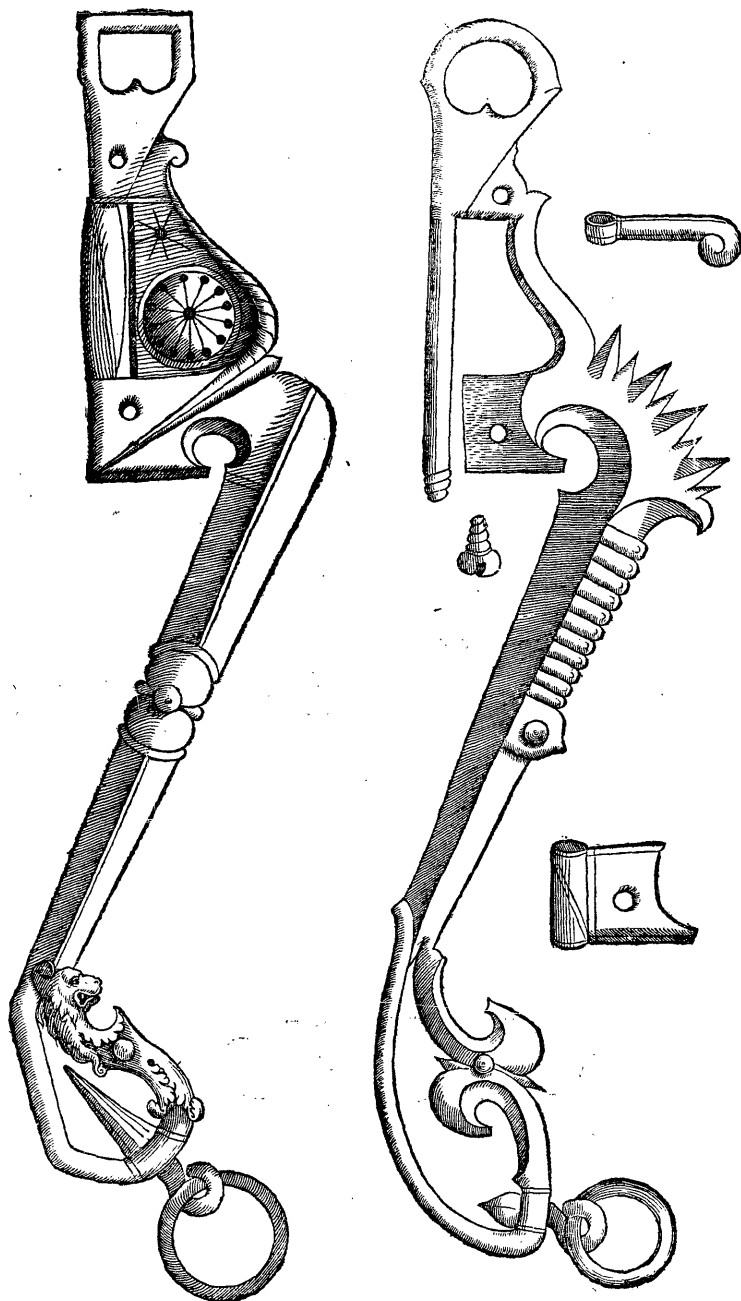



QVESTA prima guardia, che difegnata fi vede alla riuerfa, non vi paia tanto impropria, & difforme, che non debba effere di molto profitto al raccogliere, & ridur sotto la tefta del Cauallo, p quel che fperar fi può folo dall'effetto della guardia: la cagione è di molta confideratione, & confifte in tre luoghi: Prima farà nel ginocchio, donde tal effetto ragioneuolmente principiar dee; perilche al raccogliere della mano opererà con maggior gagliardezza del folito, tirando con maggior forza à fe l'incastro, & il baftone, doue attaccata ftà l'imboccatura, nel modo che fi vede; cagion che quella maggior opera faccia: Secondo potrete confiderare, in qual maniera, & con quanta forza, quella parte della guardia della catenetta à baffo, infin'al fiore, respinge à dietro quella parte della guardia dalla catenetta in sù; ilche dallo ftello difegno, cò molta facilità fi comprende: Terzo il fiore, niente meno opera in quefta guardia che in quella dellaquale vi hò trattato à car. 108. doue cò ogni particolarità l'effetto di effo vi fi dimoftra; Onde conchiudo, che farà di molto profitto, per le già dette ragioni, & quanto più auanti fi porta quella parte della guardia, cioè della metà in giù, maggior farà la forza, & maggior effetto produrrà: -



A feconda guardia, che di proua fi dice, in cui commodamente l'imboccature mutar fi potranno, ha forza, & virtù di folleuare, & foftentar sù la tefta del Cauallo: fperimentata fù in vn leardo della razza di Montecafino, che fu del Sig. Antonino Bologna, ilquale, dopò molte fatiche, difciplinandolo con la guardia alla Calaufefe, al fine con vna imboccatura, di Capanello, (materia à ciò appropriata) condotto, & foftentato dalla detta guardia, s'imbrigliò, & gli fi rimette la tefta, al fuo debito luogo,



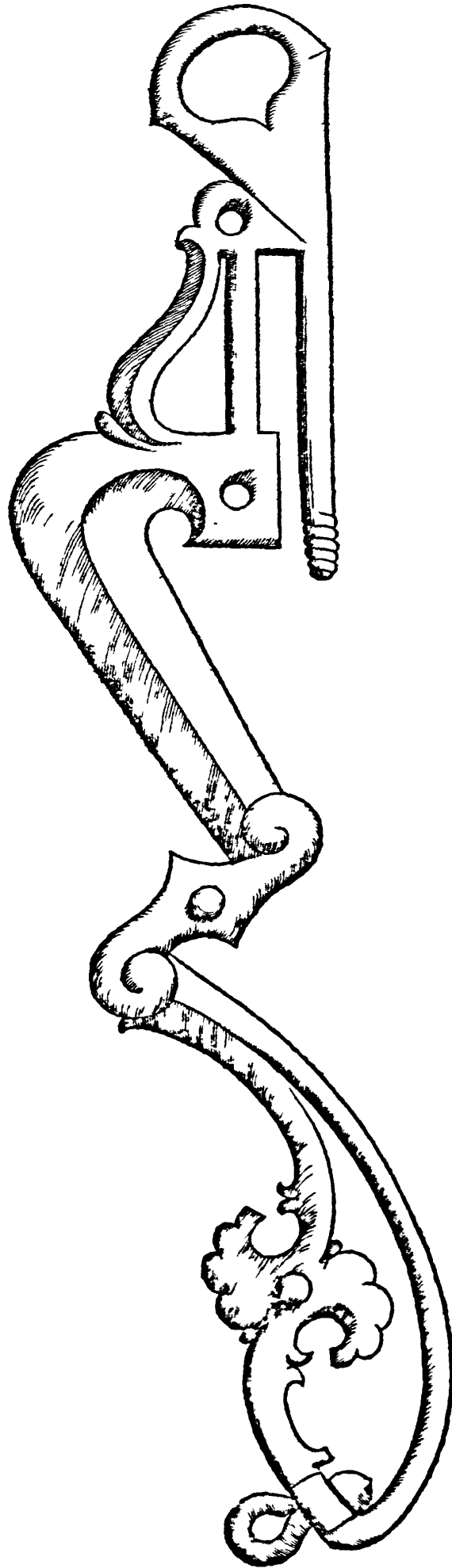
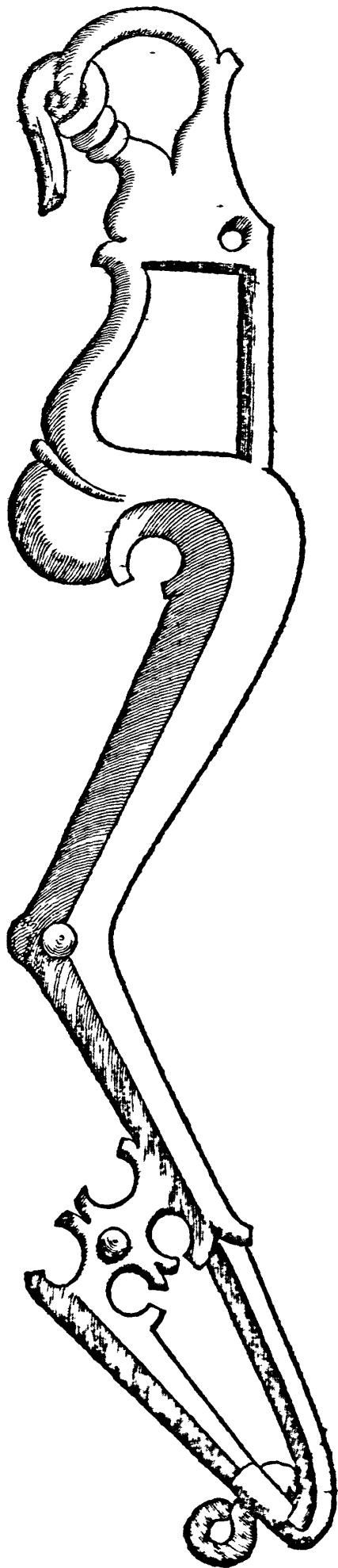



QVESTA prima guardia, per contrario effetto, della precedente prima è di molto profitto, come si scorge, per cacciar fuori la testa del Cauallo, quando s'impetta, & fu sperimentata in vna Acca del Sig. Bernabò Caracciolo; in vn Quartaldo del Sig. Gio. Battista Sifolo, & finalmente in vn'Acca dell'Eccellèza del Duca d'Offuna, allhora Vicerè in questo Regno: dellaquale hauendo io più volte fatto sperienza (come hò detto); hò data occasione che molti l'habbiano veduta, & vsata; Però non sia di marauiglia se quì la produco, essendo mia la vera inuètionè di essa, & hò soluto vsarla con lo specchio uolo, appropriato per alleggerir'Acche, & Quartaldi: Nè fanno dette guardie mala visita nella bocca, anzi son di molto profitto, quando si sono impettati nel passeggiare, & caricati, come hò detto; laqual imbocatura, farete alquanto buttata indietro, il che farà per non dargli occasione di maggiormente impettarsi al raccoglièr della briglia; Auertendo, che non però venisse à lauorarne il barbazzale talmente largo, che ne trabocasse poi la briglia; ma deue concertarsi in modo, che ella possa lauorare al suo debito luogo; perche la guardia possa da se cacciare, & mantener fuori la testa del Cauallo, & che l'imbocatura allo stesso tempo, per la ragion detta, nõ possa soggiogarlo; perciò dico, che quanto si butterà indietro l'imbocatura, tanto s'hà da considerare, che si faccia più stretto il barbazzale, accioche nõ trabocchi, & che resti l'imbocatura al suo luogo, & la guardia possa adoperare il suo effetto, che il Caualiere col suo giuditio facilmente il comprenderà.

L'ALTRA guardia, se non tanto, poco meno, valerà anchora per simil effetto; & se bene non hauerà tanta forza, in tal caso seruirà per Cauallo che non habbia di ciò tanta necessitá, come nell'altra habbiamo detto.



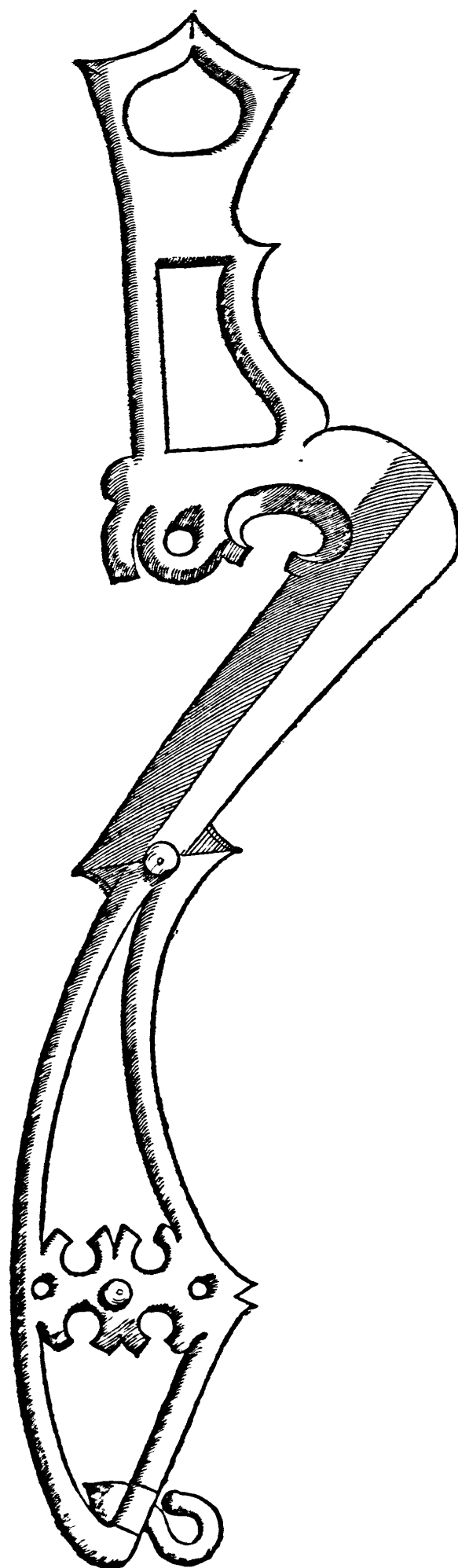
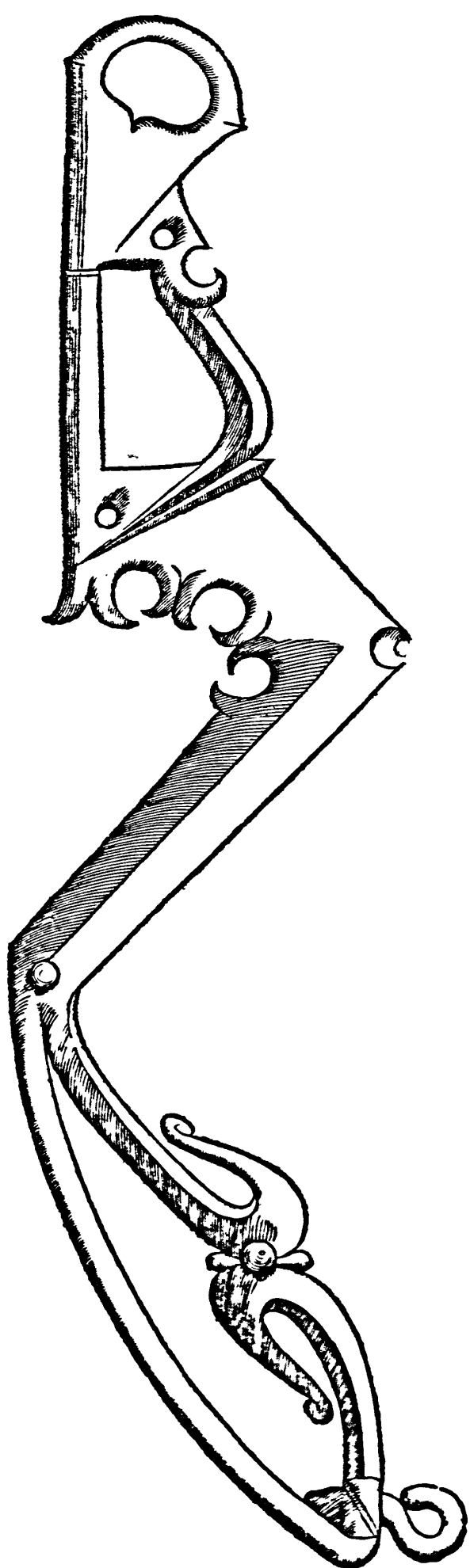



SI deue anche bene cōsiderare il modo di questa guardia, laqual nasce dal ginocchio con molta gagliardezza infino alla metà di essa, al luogo della prima Catenella, donde poi cambia l'effetto, non solo nell'apparenza per la sua fattura, ma nell'opera anchora infiacchendosi infino al pedicino, ilquale rimanēdo buttato indietro, come si vede, farà che la guardia nella fine di essa produca contrario effetto, che non fa nel principio suo; come farebbe, nel ginocchio: l'opera adunque che da essa per le dette ragioni deriuu, si è di raccogliere p la gagliardezza, che seco porta in quella parte, dalla volta del ginocchio infino alla metà; & con l'altra dalla metà in giù, rileua, & sostenta alquanto fuori; ridotto à questo modo, che il Cauallo stia alto, & rimesso di testa, che si suol dire, porfi garzero, farà contra quello che il Fiasco racconta à car. 43. nel cap. 43. Il che approuerei, quando la guardia s'ingagliardisse, dalla metà in giù, cioè dal luogo della Catenella infino al fiore, come egli racconta, cosa veramente falsissima. Ma facendosi dal ginocchio, com'è solito, & com'è di douere, vero luogo, & principio della sua gagliardezza, infino alla metà, potrà quindi sempre passar più auanti per maggior sua gagliardezza, & per opposito, potrà rimanere indietro anche, per infiacchirla, ilche dal disegno stesso hora si scorge in guisa tale, che da se stesso si difende, & vi dimostra, come nasce al ginocchio, che gagliardezza seco porta, & in che modo finisce il fiore, & l'effetto che ne nasce; & questo si può applicare in ogni forma di guardia vecchia, ò nuoua che sia, per infiacchirla; cosa che sarà facilissima à farsi, con due ò tre botte di martello, & in quel luogo, senza pericolo di romperla, compiacerà alla vista, & così come farebbe falsissima la regola d'ingagliardirla in quel luogo, così in volerla infiacchire, farà ottimo, & perfetto, & farà il contrario di quel che egli biasima d'hauer veduto vsare.

Volendo hora trattarui dell'imboccatura, che canna si nomina, laquale appropriata al vocabulo, par quasi, che ò poco, ò nulla vaglia; dirò che l'effetto è di molto utile per Caualli che hanno il collo molle, così detto, perche in ciascun lato, che lo volgerà il Caualiere, in quello anderà il Cauallo, sempre piegando sfiosciamente il collo; con simil imboccatura, se ben si scorge, che nō tiene scapola niuna, ad alcuna sorte di Caualli, potrà facilmente ritirarsi la lingua; non vorrei però esser inteso, che questo possa operare in ogni qualità di bocca, potendo facilmente auuenire il contrario, cioè, quando il Cauallo fosse tanto delicato di lingua, alto di barre, & con tanta profondità nel canale della bocca, facilmente la porrà con l'aiuto della natura datogli, nelche non bisognerà altro artificio, sapendosi per general regola, che tutte le cose naturali, sono di gran lunga migliori delle artificiali; & con ciò parrebbe forse non essersi detto il vero; Finalmente in questa stessa briglia, hò voluto addurre il rimedio, che promesso vi hò approuatissimo più che tutti gl'altri, quādo il Cauallo vorrà con le labra di sotto appiccicar il ginocchio della guardia, ilquale ben si vede nel modo, che dipinto stà, con vn anelletto che ritiene l'uncino del barbazzale, con l'Archetto della briglia, & in questo modo si vserà in caso ordinario; & occasione accidentale: lo stesso si potrà fare con vna stringa; auertendosi che mai più non si vedrà permettere simil difetto; ilqual legame si deue adoperare da quella parte, per doue l'error commette: Sarà anchora sufficiente rimedio, quando vorrete che in ogni modo il barbazzale debba lauorare al suo luogo, & allhora lo legherete dall'vna, & l'altra parte, & vederete con effetto, quello che forse impossibil vi parrebbe nel ragionare.

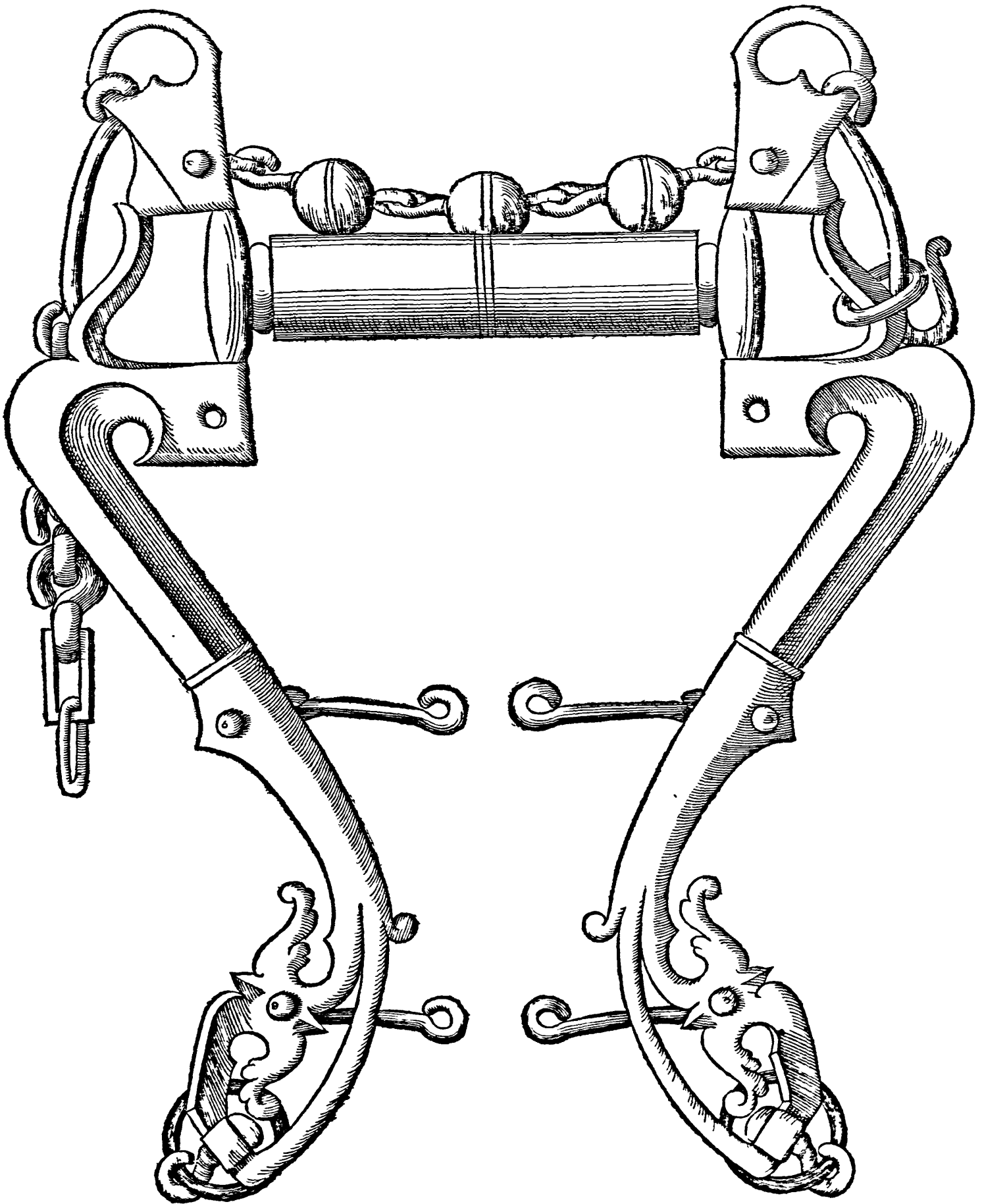



NON lascierò di dire al sudetto proposito, quãto con isperienza hò tocco con mani, che essendo venuto in mio potere vn Cauallo del Sig. Don Ottauio Carrafa, Marchese d'Anzi; di natura così molle di collo, gli fu posta vna canna nel modo detto di sopra; per laquale, anchor che hauesse preso alquanto di fermezza di collo, non teneua perciò tutto quell'appoggio che gli conueniuua: la cagion'era, che si come la canna andaua volgendosi per ciascun lato, daua men'occasione di appoggiarsi, tantopiù, non trouando in essa, scapola; Ilchè daua maggior occasione di vaneggiar con la testa; si p la debolezza del collo, alche era quasi rimediato con detta canna, come per non trouar da scapolar la lingua; Onde per dar aiuto al poco appoggio, mi risolli poi d'inchiodarla, accioche da niun canto si volgesse: Et rimediato a questo nel sudetto modo fu necessario di rimediar anche allo scapolar della lingua col presente disegno inuentato da me, colquale il Cauallo tosto riceuè la giustezza, & fermezza del collo, & l'appoggio suo conueniente, & trouò parte bastante di scapola: Il modo di questa guardia, l'hò tolto da freni antichi, & due altre volte hò sperimétato lo stesso vna volta in vn baio, della razza dell'Aquila, che fu di Gio. Battista Crispo; & vn'altra volta in vn baio della Real razza, che fu del Sig. Michele Coscia; laqual briglia, ben dimostra à gli occhi l'effetto che produce, ponendosi la guardia p l'vna, & per l'altra parte del collo; cagione che'l Cauallo non possa così facilmente piegarlo, hor dall'vno, & hor dall'altro canto, mediante anco il buon tento della mano, come farebbe senza essa; anzi farà costretto ad anneruarlo, inarcarlo, & incasciarsi la testa così detto, & fermargli il collo, & consequentemente appoggiarsi alla mano.



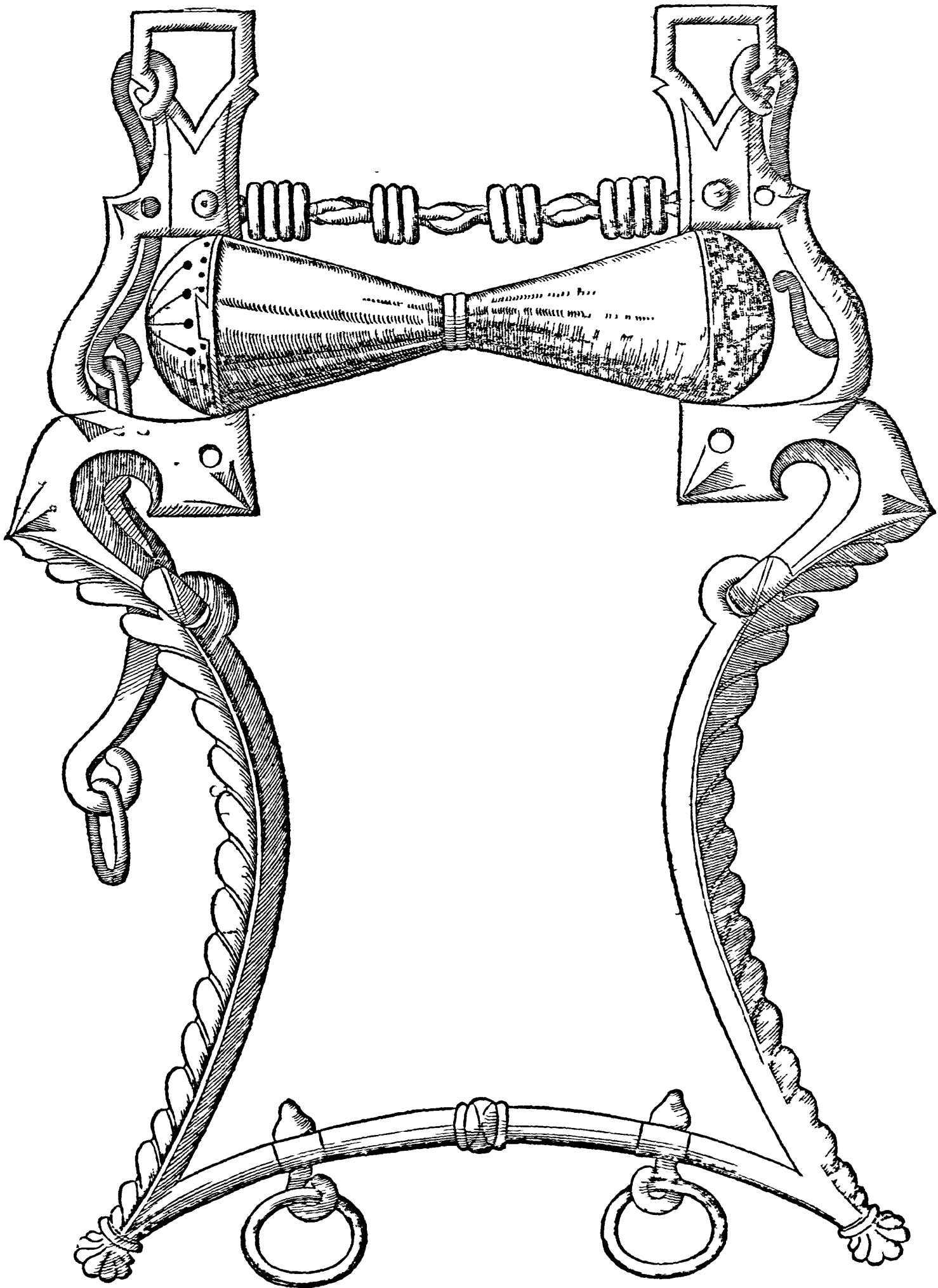



Q VESTA prima imboccatura, se ben nel disegno, & nell'opera, si mostra simile alla sua antecedente, differisce nondimeno nel potersi legare, & distare con la vite che tiene; ilche seruirà, quando nella stessa imboccatura, occorresse d'allenir la lingua del Cavallo, & dargli gusto, con occasione di muouerla, perche allhora si potrà disfare, & iui facilmente armare, quelle soprauesti, quali nella terza imboccatura si veggono, che possono fare, quasi l'effetto del Campanello col compagno piano, come dalla mano vi si dimostra; & iui al mezo potranno anchora porre tre ò quattro anelletti, secôdo che à tal mistiere bisognerà: Per quanto poi bisognasse castigargli le barre, allhora per ciascuna parte della imboccatura, si potranno porre, tre, quattro, cinque, ò sei anelletti, secondo che l'opera ci dimostrerà il bisogno, alquanto più grossi, congiunti ben insieme, che farano l'effetto quasi del Campanello fallito, dal disarmare in fuori: & volendo passare poi più oltre à maggior castigo delle barre: all'altro di essi per ciascuna parte si può porre, come si è detto, vn fallo; & se in ciò la lingua anchora haueffe bisogno di maggior castigo, potraffi nel mezo, dico nel luogo dell'annodatura, porre vna castagna, ò vna rotella; per castigo di detta lingua, & così scemare col mezo di questo disegno, & accrescere il castigo, secondo che il bisogno richiede, & l'ingegno, & pratica del buon Cavaliere, conoscerà.

LA seconda, altro non opera più della prima, se non che il modo della scapola; che farà maggiore, & farà similmente lo stesso effetto, & seruirà per la stessa ragione, già detta, del collo molle.

LA terza imboccatura, si dirà cannone vestito, volendo così dirlo per quella soprauesta che tiene, con laquale si darà parte di leggerezza alla mano per cagion del moto che hà in essa, perche volgendosi da ogni canto, non haurà occasione il Cavallo di trouar così facilmente appoggio, onde possa fermarsi, & maggiormente appoggiarsi, & farà quasi lo stesso effetto del Campanello col compagno piano; Nè mostrerà altro nella sua apparenza, che vn semplice cannone, ne per quello che par di fuori, si scorgerà l'opera che fa dentro.

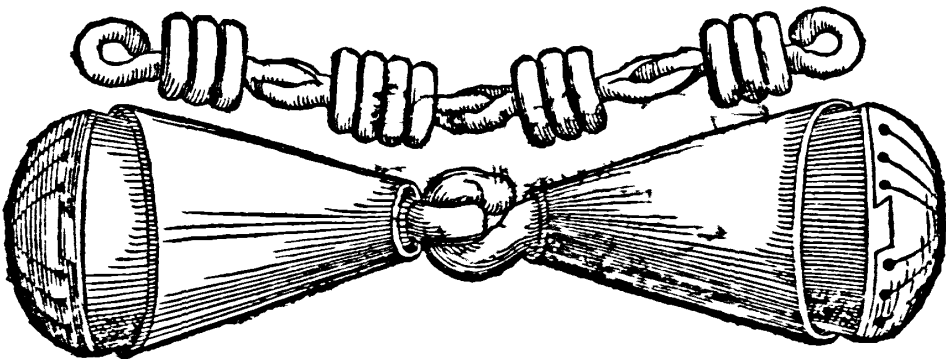
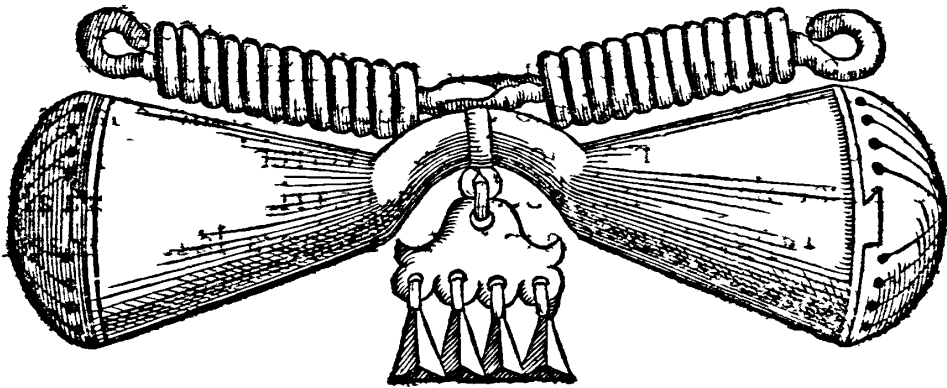
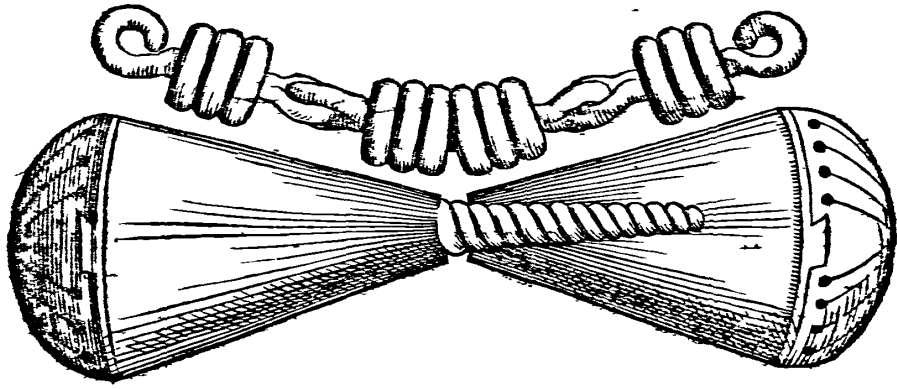



V questa sorte d'imboccatura inuentata dal magnifico Coletta di Respi-
no, persona assai valorosa in cotale esercizio, discendente da quel legna-
gio, che tanti valenti huomini produsse, come nel secôdo libro della buo-
na memoria di mio padre si discorre: Cannone à pistone si nomina, & così
come dalla figura si scorge, ad altro fine ritrouata nõ fu, sol che per dar scapola à Ca-
ualli giouani, ò altri, che non sofferissero briglia aperta; dirò che buona fosse l'inuen-
tione per tal mistiere: Tuttauia ben si discerne, che adoperandola nel modo che hora
si vede, non farà perciò libera la lingua, non hauendo già bastante scapola per tal ef-
fetto: & accioche intendiamo; auertasi, che allargando la scapola, per lo stesso ordi-
ne che tiene, porterà seco altri due inconuenienti; l'vno farà in quella parte, doue la
prima mano vi fa segno, che offenderebbe sù le barre; l'altra farà, che con quell'altra
parte, che dalla legatura nasce, laqual vi mostra la seconda mano, allargandola mol-
to dall'vno, all'altro lato, per dargli maggior scapola, verrebbe à calar talmente sù la
lingua, che tanto meno scapola gli rimarebbe: Però senza rifiutar l'opera altrui, per la
sperienza che n'hò fatta, vi apporto nuoua inuentione sopra la stessa materia, come
quì appresso vdirete:-



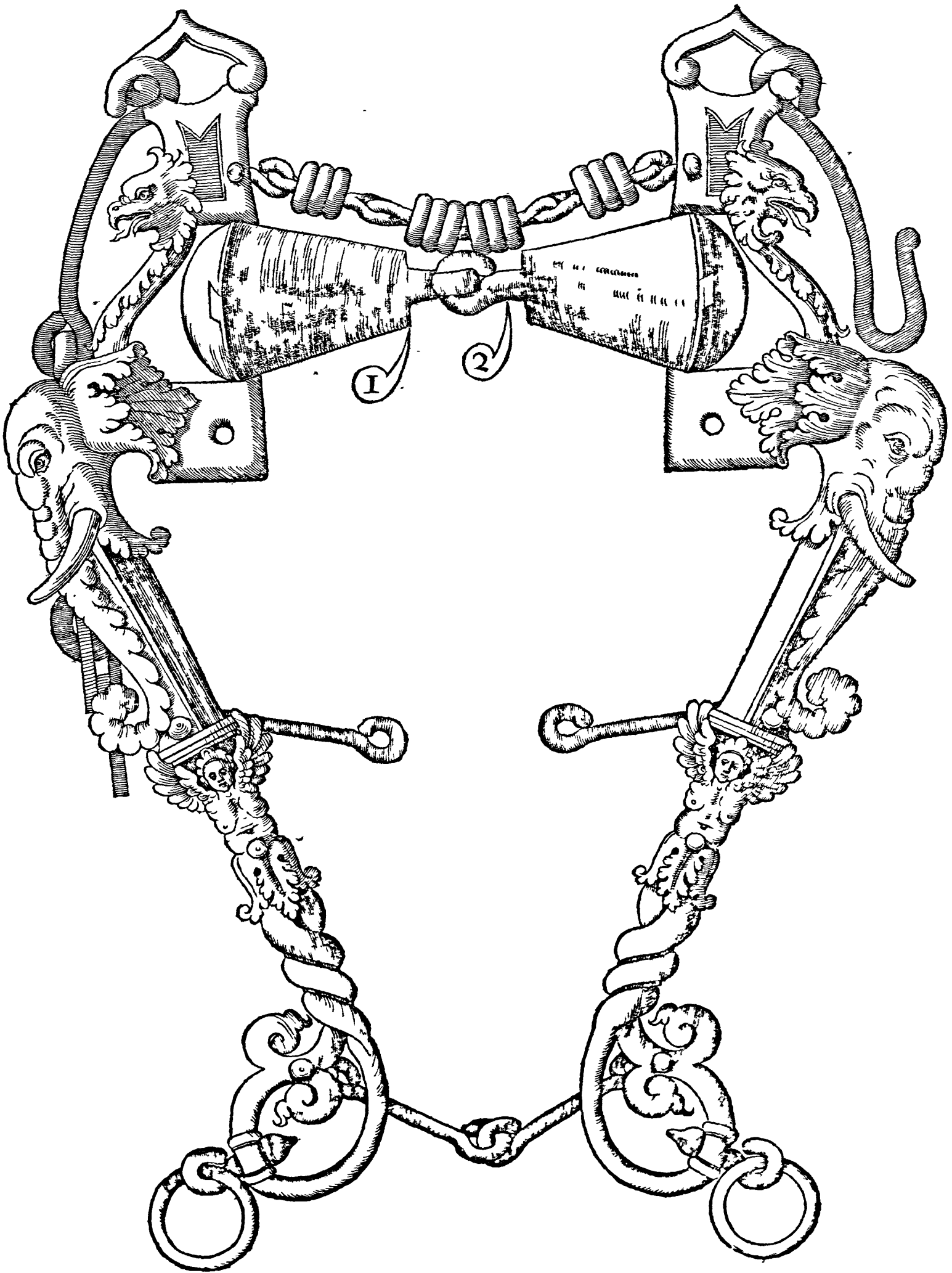

DOuendosi per necessità scapolar la lingua à Cauallo giouane ò altro che fosse di poco appoggio ò di poca fermezza, & che la scapola del monte per poco che fosse gli porgesse offesa ò altra occasione di fare alcun motiuo, potraffi, per la sperienza fattane, ordinarli vna di queste tre, & distribuirle, secondo la maggiore ò minor necessità che ne hauesse, della prima, ben sò Io, che alcun dirà, hauerla già molte volte veduta vsare; ma non lascierò, come posso già dirui, che sia cosa mia; & che sia vero; non sò s'alcun di loro hauerà conosciuta l'improprietà, che in essa, dopò inuentata ci ritrouai; & è che facilmente trabocca, con laquale imboccatura, douete adoperar la guardia alquanto più ardata, & di maggior altezza d'occhio, di quel che si farebbe con l'ordinario Cannone: Questa imboccatura loderei sempre che fosse la prima che si pone al polledro, per quel che ordinariamente n'hò sperimentato, p' affuefarlo alla libertà della lingua, per lo cui impediméto allo spesso si generano infiniti, & brutti motiui nella lor bocca, come più volte habbiamo discorso: Intédasi per hora, quel che tocca all'imboccatura per tal effetto, & lascisi quello che imperfettamente opererebbe à tal tempo, come di sopra hò detto; la guardia, ò la mano gagliarda, & foggetta, come sogliono alcuni inesperti far con polledri prima che à cotal foggettione ridotti, & auuezzi sieno.

DOueri più appresso far soggiungere il pistone, ilquale per error d'intaglio si troua nel terzo luogo, & l'hò formato à questo modo, accioche volendolo operare si fugga l'inconueniente, che nella passata figura del pistone si è detto: Et in questo modo, benchè haurà maggior scapola, & più sicuro appoggio negli assenti; pur senza tema io affermo che potrebbe danneggiare alcuna sorte di Caualli, non facendosi tonde, lisce, & sode quelle volte della sua scapola, doue la mano vi fa segno, & così anche ne più larga di quel che conuerà alla diuisione, & distanza delle barre, per le ragioni dette nel precedente disegno.

La seconda imboccatura, che anche dourebbe esser la terza per proceder regolatamente essendo vn poco più gagliarda, farà pur di maggior scapola, & per la stessa gagliardezza, non sarà per seruitio molto più aspra delle due à soffrire; ricordandouj, che nõ ad altro fine se ne apportano tre, l'vna maggior dell'altra ne i loro effetti, che per la differenza, che più, & meno si trouerà nelle bocche de i Caualli, ilche particolarmente si rimette al giuditio del Caualiere, & nel diuiderle, & nell'applicarle appropriatamente:—

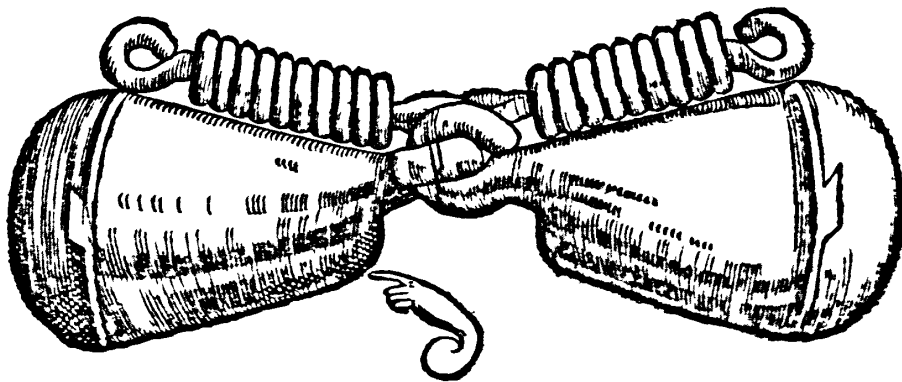
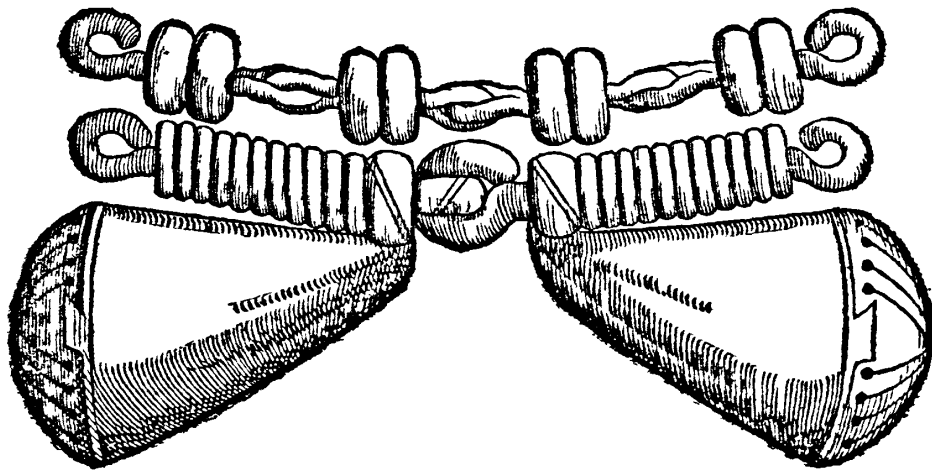
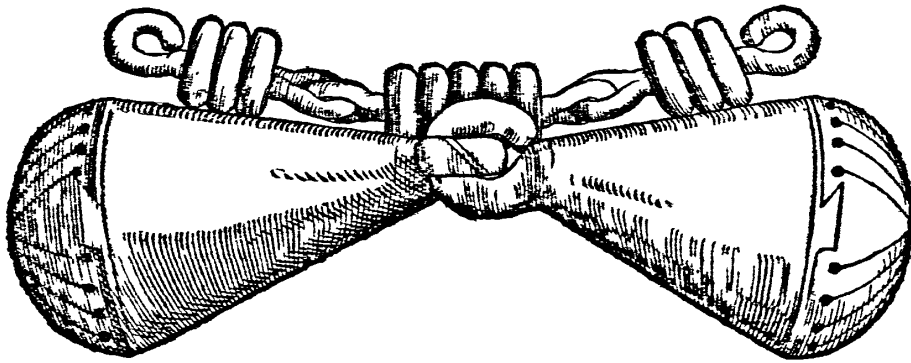



VESTA figura di briglia, che Pignatella si dice, fu dal Sig. Gio. Battista Pignatello ritrouata, che tanto singolarmente in questa dottrina si esercitò; il fine della sua inuentione fu, perche porgesse libertà alla lingua, & che il chiappone facendosi addietro al raccorre che si fa della briglia, come si sa, non hauesse forza di offendere il palato, conlaqual offesa, potrebbe il Cauallo soggiogarsi, ò porfi più sotto: Auertendo che cotal artificio si è soluto applicare, così con la briglia di lauoro, come anchora per Caualli leggieri alla mano, con cannoni, & scacce; & per contrario con altri meriteuoli di maggior castigo, con Meloni, Bottoni, Falli, ò Peri alla riuersa, & altri; Ne però lascio di ricordarui alcune cose, che in ciò son degne di douersi tenere à mente, lequali nascono dalle sue legature, come qui appresso vederete; Et perciò prudentemente pensò l'Autor di essa rimediarci, accorgendosi, come ne' seguenti disegni appare; che senza dubbio la legatura di essa, laquale la prima mano vi mostra, apportaua infinito detrimento fu le barre, & in qualunque modo si fosse, non poteua però giungere al suo debito luogo l'affento dell'imboccatura; cioè quella parte, che la seconda mano v' insegna; anzi la legatura, laqual vi mostra la prima mano, era quella come hò detto, che rimaneua nelle barre, laquale recaua quella offesa che da voi consider si può; onde con molto giuditio si risolse ritrouar vn'altra sorte di legatura, come appresso nell'altra prima imboccatura si vedrà, laquale v' insegna la seconda mano, & anchor che sia differente, non di tãta offesa, lasciando da parte quel che altri dicono, che sia poco dureuole, à me pare, che non sia tanto poco; ma comunque ella si sia, non è che non mantenghi similmente gli affenti, dall'imboccatura larghi alquanto, & appartati dalle barre, & se non quanto l'altra, pur non cessa, che non apporti alcuno impedimento, dico adunque, che senza togliere l'inuentione à chi prima la ritrouò, ma solo affine che del suo effetto auualer ci possiamo senza offesa alcuna delle barre, ne del palato, quando con più, & quando con meno libertà della lingua, ne tampoco con tema, che così allo spesso si distaccia; ne hò inuentate alcune, nel modo che qui appresso si vedranno, da carte 159. in fino à 165.

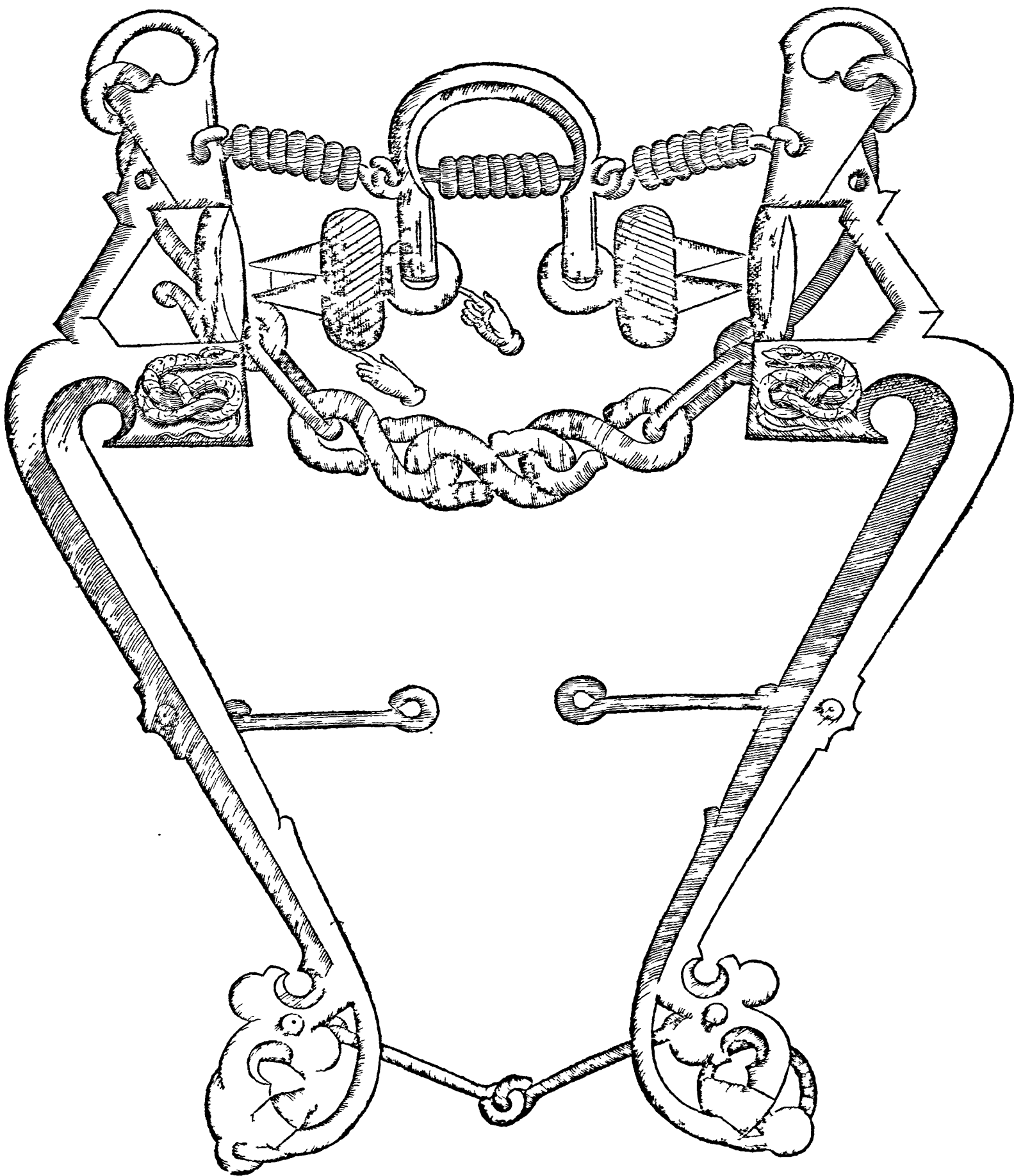



VESTA è la seconda imboccatura, che il Pignatello ritrouò, per riparare alla imperfettione della precedente sua prima inuentione, applicata allo stesso effetto già discorso: Et benchè alcuni vogliano, che sia di poca fermezza, & che in breue tempo da se, si apra, & disfaccia in quella ribattitura del bracciuolo, ilquale la mano vi addita: A mio parere, essendosi di questo in altre briglie veduta la speriienza, dirò che sia tãto dureuole, quanto ogn'altra sorte di legatura ò ribattitura, come vogliamo dire (lasciando da parte la passione, che molti hauer sogliono in giudicar l'altrui fatiche) cõchiudo, che seruirà assai meglio che la prima; Non parlo dell'effetto che può operare, essendo simile, & vna stessa cosa; ma della legatura solo.

L'Altra appresso è l'ultima che inuentò, per sodisfattione de' professori, che la prima, & seconda tacciavano; & se bene l'author di quelle, s'ingegnò di voler con questa sua vltima inuentione, euitare, non solo l'inconuenienti, che in quelle due si proponeuano circa le loro legature; cioè, che la prima hauesse cagionato offesa nelle barre, & la seconda si fosse da se facilmente disfatta, per lo rispetto poco prima detto; s'imaginò anche hauer guadagnato, che l'assento della imboccatura hauesse cõ maggior facilità, & giustezza laurato sù le barre. Et in questa terza imboccatura, nel modo che'l chiappone nasce, mai non potrà vfarfi con Peri, Falli, Meloni, & altri ma solo con barriletti. Et finalmente conoscendosi, che piegare il chiappone nel bracciuolo, ilquale la terza, & la seconda mano vi mostra, accioche vscir possa del luogo, che la prima mano v'ingegna, sarebbe di mistiere far tanto grãde apertura nello stesso luogo, affincè commodamente dal brigliaro laorar si possa; & per ridurla poi in buona apparenza, ferrata, & giusta, vi sia bisogno di molto stagno, & altri ripari; lasciando da parte la molta larghezza, che'l chiappone seco porta, & il fouerchio luogo che toglie, oltre il non poter tenere il suo perfetto moto, ne facilmente piegarfi addietro infino al suo debito luogo, nè anche i barriletti intieramente volteranno, impediti già dal chiappone, come facilmente si scorge:-



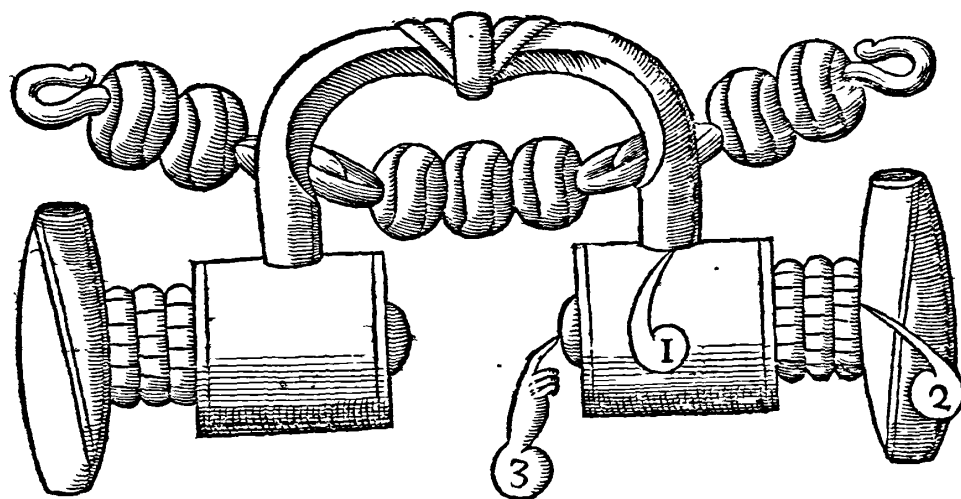
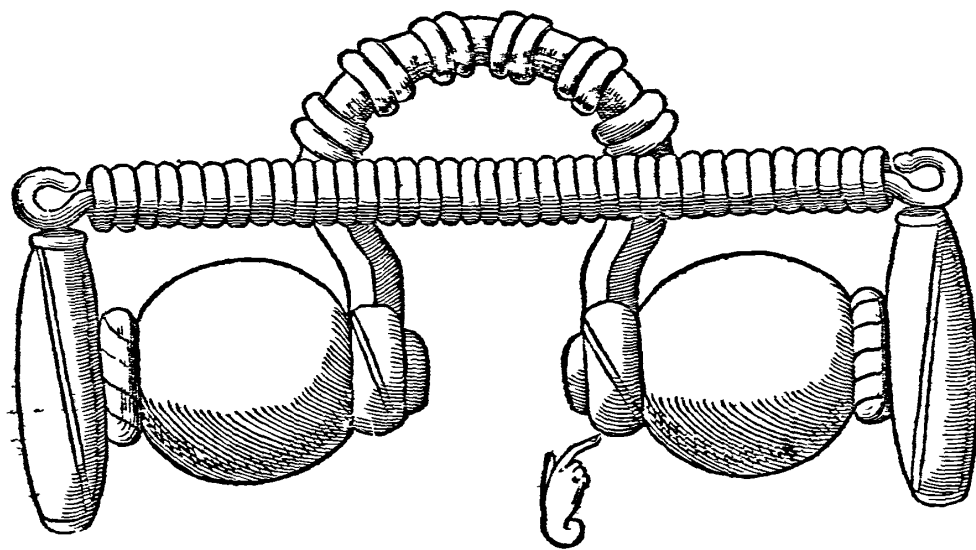



OR A senza offesa di persona, solo per chiarirui la sperienza delle mie fatiche, durate in tanti anni, debbo produrui differenti imboccatore sopra questa materia, con differenti modi, da poterfi facilmente adoperare, aiutate da perfetto lauoro, che sien durabili, facciano l'effetto, & senza offesa della bocca: Perilche dirò prima, che bellissima fu l'inuentione della Pignatella, ma douerebbe esser generale per ogni qualità di Cauallo, & che le lor bocche non offendesse; perche volendola vsare in Cauallo di dolce appoggio ò di delicata bocca, à cui fosse necessario vn Cannone, se bene in se farebbe dolce nello assento, nondimeno, dalla legatura rimarrebbe il Cauallo offeso; Perciò credo, che ciascuno facilmente scorgerà che dall'opèra, conforme à questo disegno, si riceua il vero assento, come dal cannone si deue: la scapola più, & meno, secondo il bisogno del Cauallo, & che questa foggia di legatura, non produca in modo alcuno offesa; laqual non vorrei che lor paresse debole, che per hauerla lo spesse volte vfata, posso ben dar certezza, che facèdosi quel pernicioso, che la mano vi mostra, conuenientemente grosso, farà l'effetto in modo tale, che ognuno si accorgerà quello non far forza alcuna, & quando non sodistacesse, appresso ne trouerete vn altro di maggior gagliardezza, & dello stesso effetto.



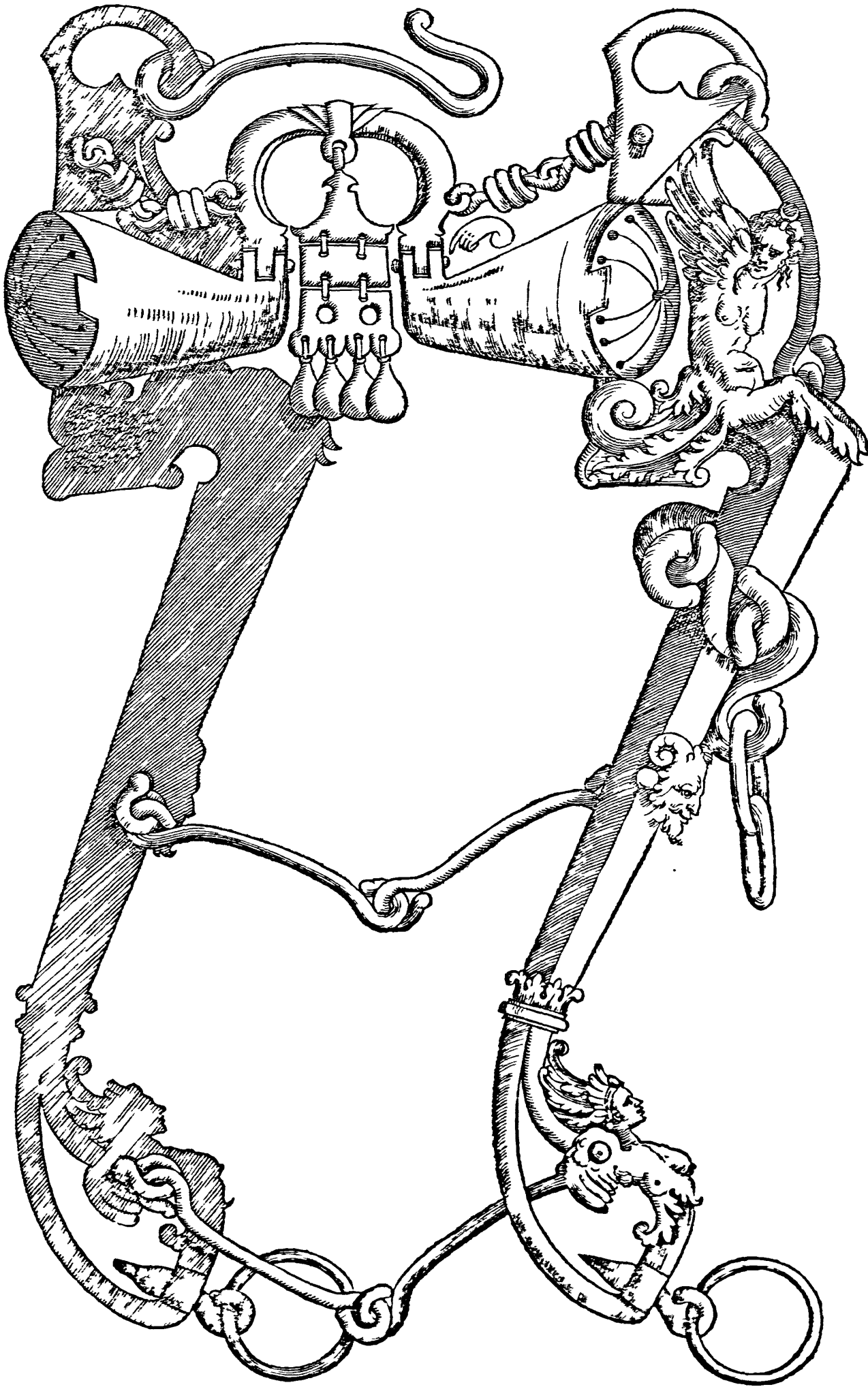



QVESTA foggia di cannone, si come è appropriata per lo stesso effetto della Pignatella, così anche per due ragioni, due altre commodità seco porta; Prima volendo il brigliaro porla in lauoro, sarà (per quanto Io mi stimi) di facilissima manifattura; ilche per maggior sodisfatione hò voluto in parole, non che in disegno chiarire; laquale per esser vite, auertir si deue, che al voltâr che si fa della imboccatura, che vada la vite à finir di ferrarsi verso il palato, dico quello di sopra, & non verso la gola, perche poi nel raccogliere che si fa della mano, oltre alla scapola che à riceuer se n haurà, possa anche il chiappone facilmente ritornare indietro per il suo effetto, fuggendo l'offesa del palato, come anche quella delle barre, non hauendo già legatura alcuna, come per le già dette ragioni, in ogni modo doueua hauerne la sua parte.

L'altra comodità che da questa sorte d'imboccatura peruiene è, che quella sopra questa (così da noi detta) che stà nello stesso cannone, come benissimo si scorge, nel luogo doue la prima mano vi fa segno, oltre che porta seco lo stesso appoggio d'un cannone ordinario, reca anchora maggior leggierezza alla mano, & tâta, come si fosse lo stesso effetto del campanello col compagno piano, come nel sopradetto capitolo del cannone vestito si è detto à car. 148. lo chiameremo adunque cannone vestito, ilquale da tutti sarà giudicato per vn cannone sempio, non mostrando in se altra differenza, per quel che di fuor la bocca si vedrà, & per gli stessi compagni che in quello sono.

DALL'altra seconda, & terza imboccatura, che sono vna stessa cosa, l'hò prodotte, & diuise in questi due modi, solo per facilitarui il fatto, mostrandoui l'opera, parte ferrata, & parte aperta, per maggior intelligeza, & perche più facilmente si possa conoscere la sua manifattura, in che modo si armi: Prima potrete sopra di quel bastone, che lo numero 3. vi mostra, quella parte del cannone, doue il numero 4. vi fa segno, & poi v'infilerete quel fallo, per così volgarmente chiamarlo, ilquale vi si mostra con vn 7. & posto che sarà nel modo, che dall'altra parte dell'imboccatura istessa, potrete conoscere, con vn pontillo si ribatterà dal brigliaro quella punta del bracciuolo, doue vi fa segno vn 6. & finalmete tutto il lauoro vien poi coperto, con vn compagno à vite, che il tutto nasconde, come in quello della imboccatura di mezzo, si vede segnato dalla terza mano.

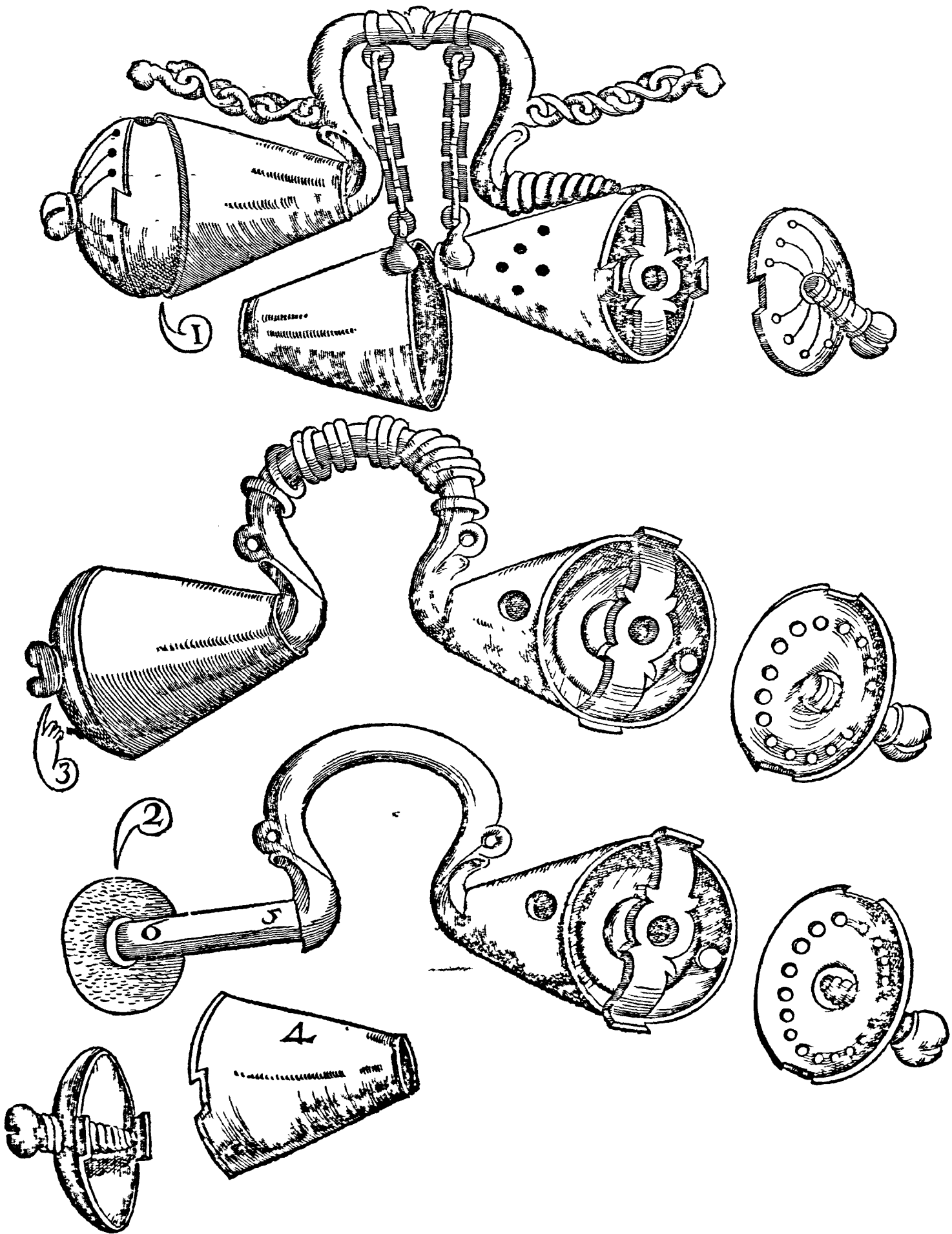



IR. A tante imboccature che vi hò prodotte per lo stesso effetto, che la Pignatella fa, niuna credo che sia più facile al lauoro ò con minore artificio nella bocca di questa: Tiene la scapola co'suoi castighi, non meno di quante briglie aperte, comunemente, & ordinariamente si vsano; cade indietro non altrimenti che la Pignatella fa, & in modo legata viene nel bastone che dalla mano vi s'insegna, che non vi può promettere di se pericolo alcuno, cioè facilmente disfacendosi, & se pur non bastasse il darli tanto addietro, quanto il bisogno richiedesse, potrete anchor vsare in essa, quel che poco appresso intèderete del chiappono riuersato indietro à car. 166. Et finalmente i falli volteranno negli assenti con maggior castigo, & giustezza, per la ragione che lo stesso disegno vi dimostra, stando nel modo coricati, che si veggono.



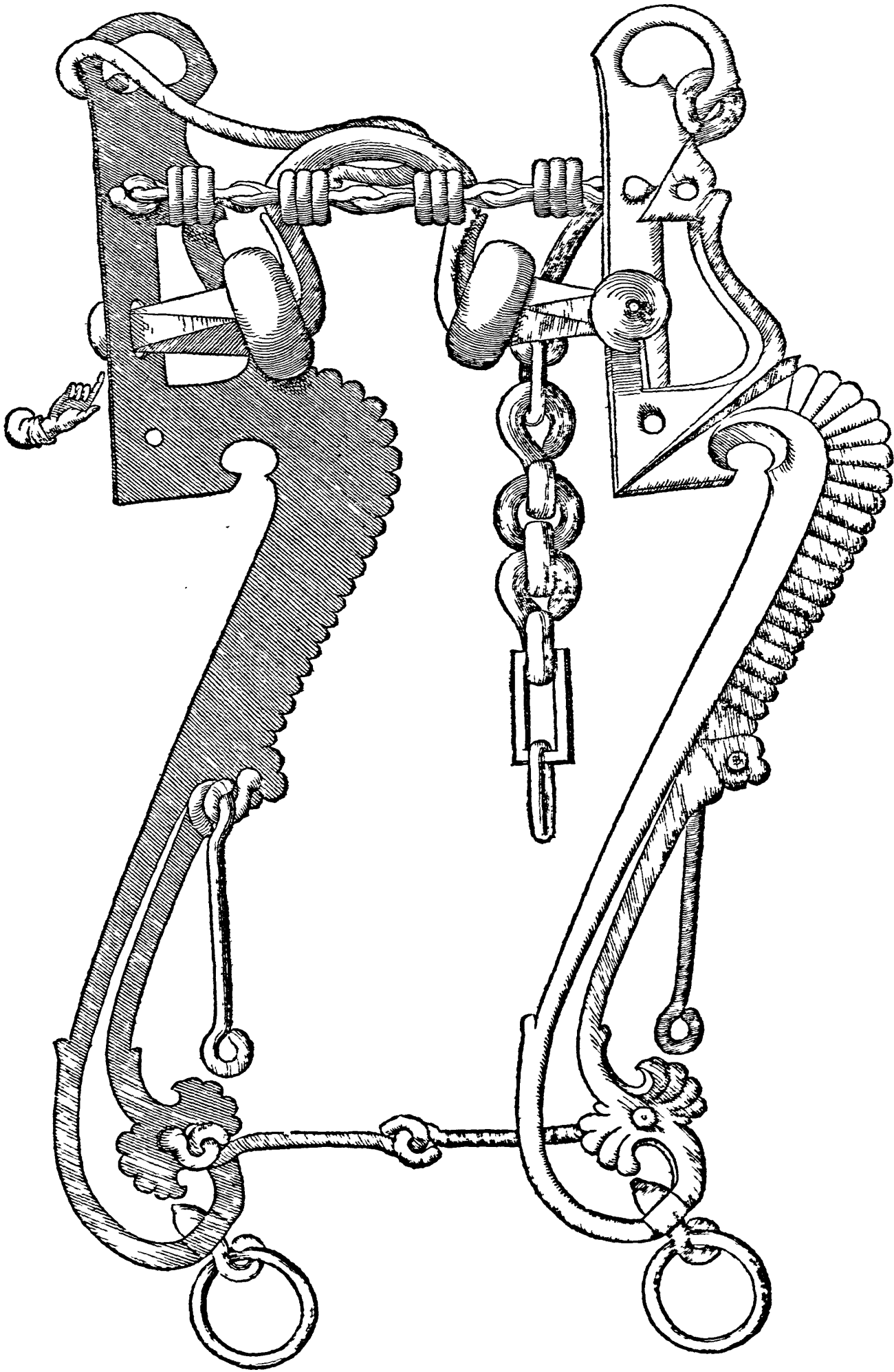



Q VESTE tre altre imboccature, per lo stesso effetto seruono; & ritrouate furono per euitare l'improprietà, che la legatura della Pignatella porgeua, oltre il pericolo, che difficilmente per le dette ragioni antecedenti porgeuano: Intèdasi adunque, che in questo modo, tre cose principali s'auanzano: l'vna, che non potrà disfarsi; l'altra che haurà la sua debita scapola, & senza impedimento della legatura del Chiappone lauorerà, stando nel modo, & doue la mano v' insegna; Et vltimamente gli assenti della imboccatura potranno più giustamente lauorare ne' loro debiti luoghi delle barre; la cagione è, che tolta la legatura dal suo luogo, ne restano i bottoni più vniti, & non fuor delle barre, come farebbono legati nel modo detto; & principalmente in vna bocca conigliana, cioè stretta di assenti, come sogliono generalmète hauere i Frisoni: Auifandoui anchora, che quel modo di monte si potrà far piano, & voltato, di più, & meno altezza, secondo la necessità della scapola: Potrassi anco piegare indietro, quando il Cauallo hauesse tanto piana, & carnosa la parte di sopra del palato, & che non sofferrisse l'altezza del Chiappone, & questo potrete ordinare che si faccia dal luogo in sù, doue attaccata stà la catenella, accioche, per nõ farli offesa non si perda occasione, ne comodità della scapola :-



N questa secõda imboccatura, altro nõ mi occorre di dirui, gia che vna stessa materia è, & vno stesso effetto genera, sol che porterà vn poco più di scapola, & minor farà il castigo delle barre: Ma nõ vò lasciar di dirui in questa occasione, quel che perfettamente vsar si deue, quando inchiodar vorrà lo brigliaro il Melone, ò Pero, ò qualũque altro si sia nel bracciuolo; vorrei che in quel luogo, oue la mano vi fa segno, si lasciasse vn poco di spatio, di concauo, ò di vacuo, (come vogliamo dire) accioche commodamente si ribatta la punta del bracciolo, che farà in quel luogo, che la mano v' insegna, & vi assicuro che non così facilmente potrà disfarsi, anzi dico, che farà gagliardissimo il lauoro, & molto dureuole :-



A terza imboccatura (per quãto nel primo habbiamo discorso) conoscerete bene, che farà di maggior castigo, disarmerà, & castigherà anche nelle labra: Ma hora diremo, che per la fattura che tiene, è dello stesso effetto della Pignatella; & dico hauerla inuentata con quest'altra sorte di legame à Chiappone, il quale nasce quasi dal fallo, nel modo che si fa ogn'altra sorte di briglia ordinaria, come si scorge: Ne lascierà che al raccogliere della briglia non cada il chiappone indietro, euitando l'offesa del palato, niète meno di quel che farebbe la Pignatella; Deuesi anche (essendo di molto profitto) considerare il modo, come possi tieno i falli attrauerfati, affinchè giüger possano al debito luogo degli assenti, & per cagion anche di maggior scapola, oltre l'esser di maggior castigo, & di perfetta misura; & hauendole io vsate, & essendosi vedute per lo mondo; non vorrei perciò, che alcuno si passasse, che fosse la stessa inuentione della Pignatella :-

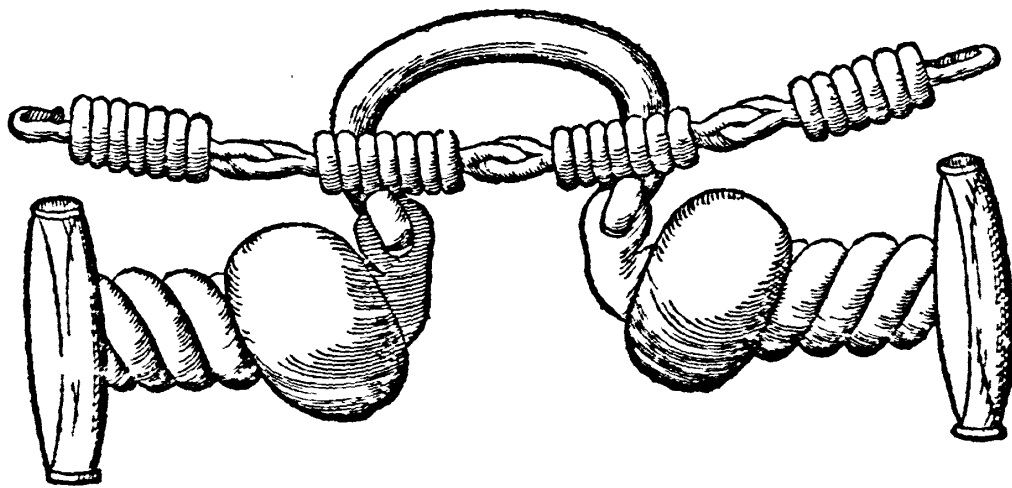
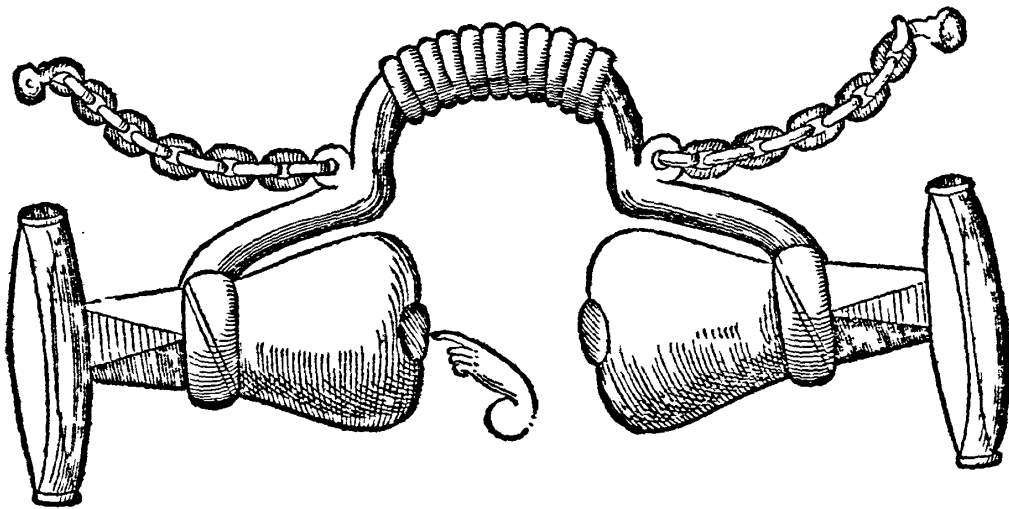
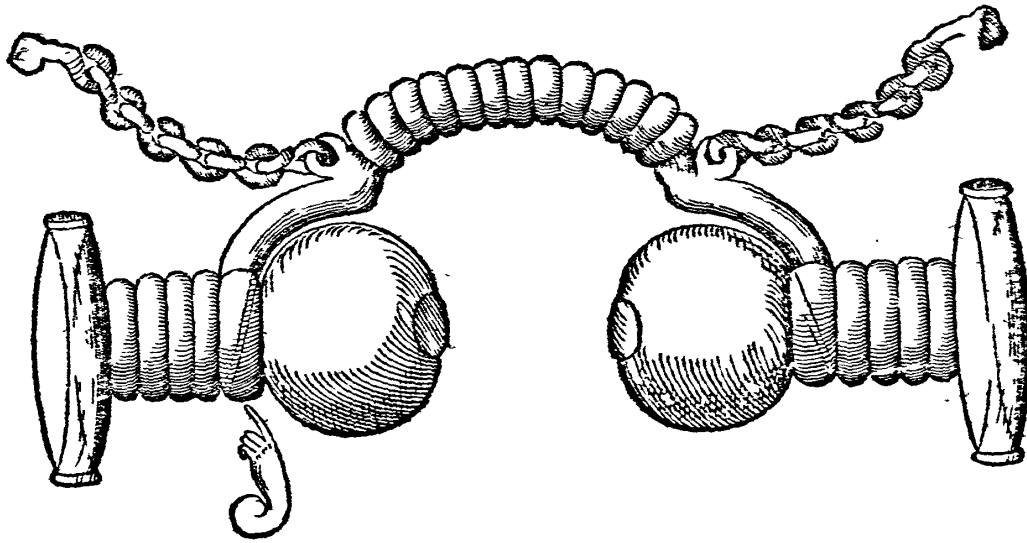



QVESTA forte di briglia, la diremo, chiappone riuersato addietro; ilquale non ha potuto disegnarfi in modo alcuno, che haueffe potuto mostrare la sua vera fattura, laquale potrete guernire negli asserti, di quella forte di castigo, che più, & meno bisognerà, per corregimento del Cauallo, potendosi così applicare detto chiappone in vn cannone, ò scaccia; la scapola delquale, sia più, & meno, secondo il bisogno della bocca: l'altezza del monte, sia pur alto, quanto vi piacerà, per potergli dar maggior scapola, perche essendo piegato indietro verso la radice della lingua del Cauallo, come la linea, & la prima mano vi dimostra, più, & meno secondo il bisogno del Cauallo, mai non ne riceuerà offesa alcuna nel palato; Auertendo, che così come la Pignatella fu inuentata, per iscapolar la lingua senza soggettione, per lo moto, che hà il chiappone, volendola così adoperare con Cauallo, che si carica alla mano, facilmète traboccherà, & in breue tempo s'auuin cerebbe, si torcerebbe, & diffarebbe anchora: Al cui riparo dico, che questa nostra briglia, farebbe, non solo per Cauallo, che si abbandonasse alla mano; ma anche, per Cauallo, che naturalmente fosse di bassa postura, ò che facilmente à tal difetto s'inchinasse; accioche non venisse à maggior soggettione, per occasione d'ogni forte di monte; co i quali, ben si sà per ordinario, & per regola, che non solo la lingua si fa libera, ma porgono anche parte di castigo, che quando son tanto alti, per poterfi ben liberare la lingua, recano alcuna volta offesa al palato; & allhora farebbe quel che il Grifone vuol dire; ma nõ soggiunge, quello che hora io dico, che se in vn medesimo tempo vi bisognasse alleggerire il Cauallo, scapolargli la lingua, senza occasione di foggioarlo, ò porlo sotto, vi conchiudo, che con questa briglia in vn tempo si rimedierà à tutte queste imperfettioni; Et la ragione è, che con essa si disarmeràno i piumacciuoli, stando i falli tanto distanti dall'incastro, come si veggono; ilche potrà farsi, non solo co i tre anelletti, come si vede, ma ancho con vn ritorto, per castigo delle labra, nel modo che similmète si scorge, & doue la seconda mano vi dimostra; Et si alleggerisce anchora per cagion di simili castighi, che nelle barre porge, come si vede; dona libertà poi alla lingua, & senza soggettione alcuna, per lo chiappone, che stà riuersato addietro, & tanto meno, quanto più riuersato starà, & senza offesa alcuna nelle barre, come dalla prima Pignatella si riceue, nel luogo che la terza mano v'infegna: Et lasciando da parte; (promettèdo ragionarui in altro luogo) quella risposta; che molti vogliono, che con briglie aperte, come sono i chiapponi, i Caualli forgono di testa; dirò per hora, che Caualli pesati, & carichi con questo modo di chiappone riuersato, rimarranno, non pur leggieri alla mano; ma il freno starà in bocca del Cauallo, con maggior giustezza, di assento, di scapola, & leggiero alla mano, come hò detto, sì per la libertà della lingua, come per lo castigo meriteuole, che nelle barre si potrà appropriare; resterà anchora fortito, non douèdosi accappucciare, non solo per la qualità del monte, dalquale non può riceuere offesa, ò soggettione alcuna; ma dall'aiuto della guardia anchora, non parlando di questa, ma della qualità sua; come farebbe; quando parteciperà più del lungo, che del corto; corrispondente però alla taglia del Cauallo, & al suo bisogno; & col fior di meza volta difteso, & tirato dalla metà in giù, nel modo che veder si può à car. 30. & questo farà il modo da solleuar il Cauallo, & così hò sempre sperimentato: Et in questa occasione non debbo lasciar di ridurui à memoria quel che vi hò promesso, à corroboratione di quello, che à car. 55. della prima stampa, & à car. 65. della seconda il Grifone intorno à questo dimostra, con le stesse parole dicèdo; che quan-

¶ Seguita à car. 235. doue la prima mano fa fegno.

to più

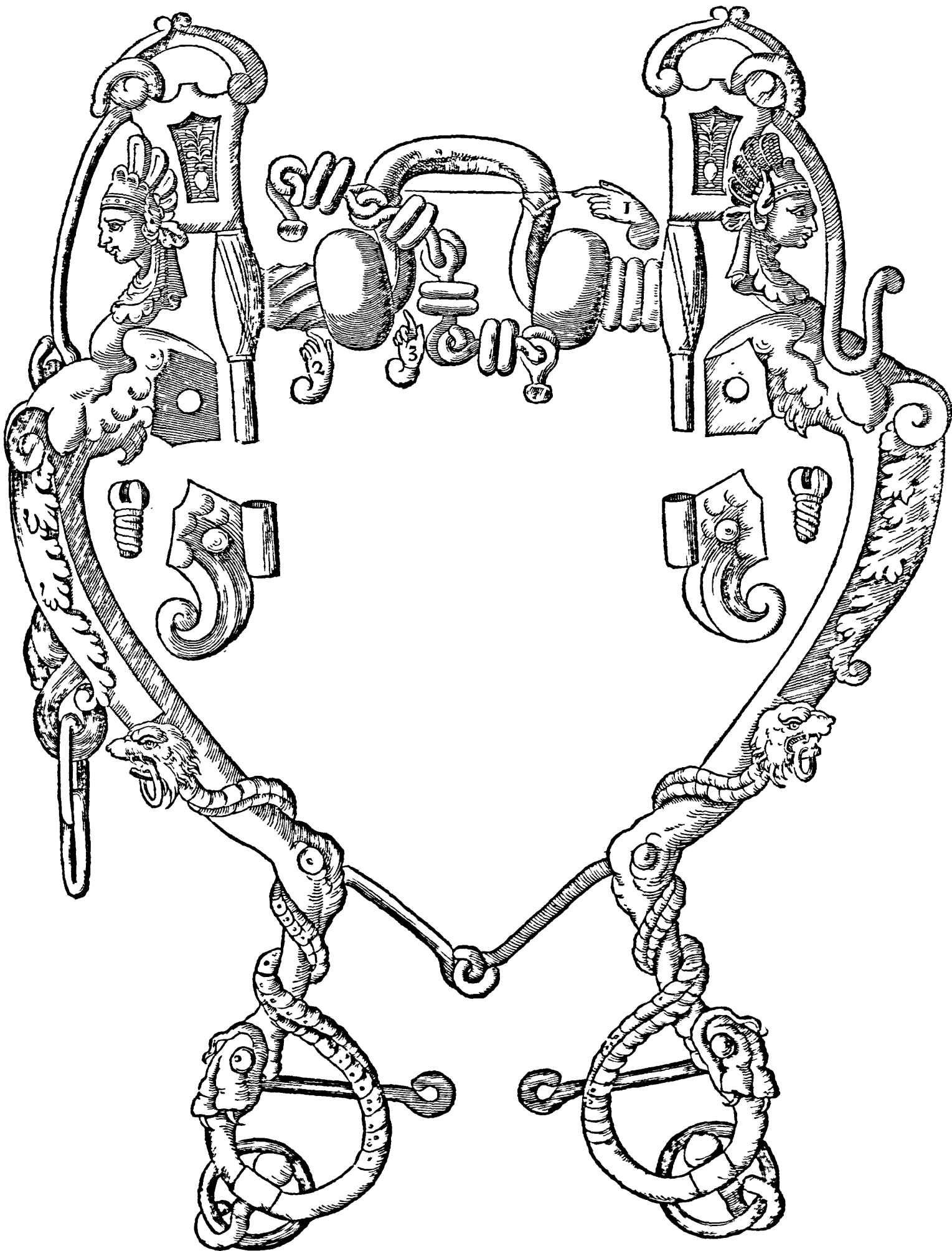

LA prima di queste imboccature, diremo che sia vna Pignatella ferrata sufficientissima, & più volte sperimētata à Cauallo che portasse la lingua fuor della bocca, cioè la cauasse, per di sotto, ò per sopra ò dà i lati; & per tal effetto fu già inuentata, come si scorge dalla figura stessa, nel modo che vi si produce: Talche si conchiude, che con questa sorte di Chiappone, si toglierà tal difetto à Cauallo che cauasse la lingua da alcuna parte della bocca, come si è detto; & anchora che cadesse indietro, se per l'altezza di detto Chiappone si facesse alcuna sorte di offesa al Cauallo, si potrà ordinare che si faccia anche più basso, se sia di bisogno, non solo piegato indietro, donde la mano vi mostra, verso la radice della lingua del Cauallo, & lo stesso modo di Chiappone, si potrà applicare, così in briglia di lauoro, come in vn Cannone, ò Scaccia, secōdo la qualità dell'appoggio del Cauallo, che più ò meno richiederà :-



A seconda sarà per scapolargli la lingua, con vn mediocre castigo, come dall'oliuetta minutamente fellata si conofce. Il donarsi addietro la imboccatura, và per la stessa regola, come poco auanti si è detto nel cannone con la vite à car. 149. conofcendosi chiaramente anchora, che possa facilmente operar questo modo: Et oltre che il chiappone cafa addietro, per cagion della vite; potrete similmente (bisognando) piegare il chiappone dalla metà in sù, nel modo detto poco prima; nella precedente imboccatura, & in questa maniera di briglia, ci potrete anchora commodamēte per cagion della vite, cambiar più, & variate sorte di castighi negli assenti, come farebbe; in luogo dell'Oliuetta, vn Pero, vn Mellone, Falli, ò altro.



RA tante varietà, che nelle bocche di Caualli nascono, ritrouerete anchor bocche tanto alte, & discarnate di palato, che quasi à mule si somigliano, & sogliono allo spesso esser talmente incise (che squarciate è solito nominarsi); Onde facilmente ne peruiene, che il Cauallo si beua la briglia, & per tal cagione, nō solo ne traboccherà, ma che si carichi anchora: Sarà dunque questa vltima imboccatura appropriatissima non solo à questo, ma ad altri effetti; & perciò diremo, che delle sue prese, quella di sopra farà l'opera, che non se la possa bere: l'altra di mezo riterrà la lingua, che nō passi per gli lati: I Falletti sopra il monte, dan gusto, & alleniscono la lingua: la molta scapola, con tanta altezza, sarà per la cagione prima detta; & congiunta con la saliuera, danno commodità, & occasione di porre la lingua à basso, per il suo debito luogo: Auertasi anchora, che così come esser due per ragione, tanto alto il monte, quanto à scapolar la lingua bastate sia; apportando poi offesa nel palato, la potrete vlar spezzata, nel modo, come, & doue la medesima spezzatura vi insegna, & farà con ciò stromento ottimo per rimediare à tanta imperfezione :-

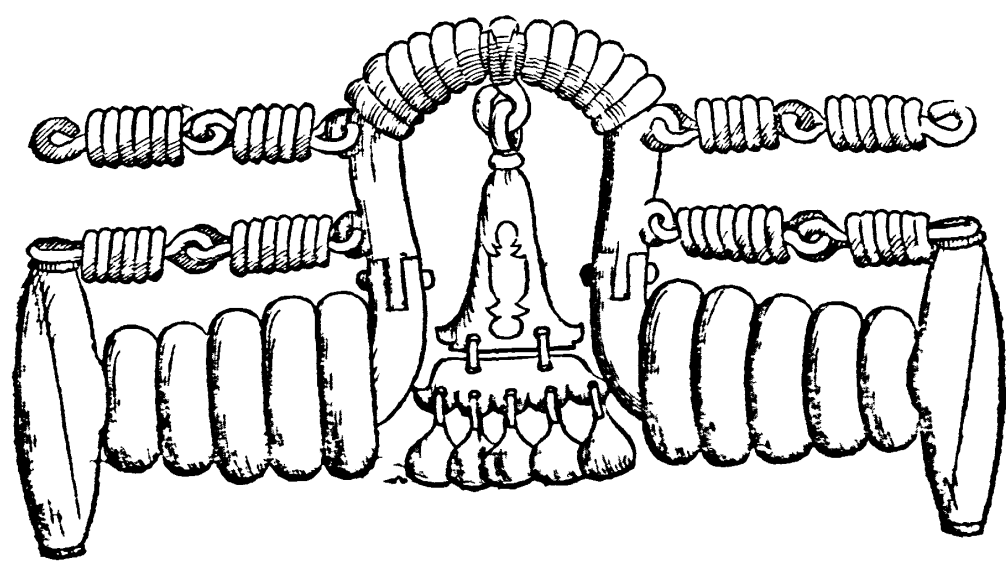
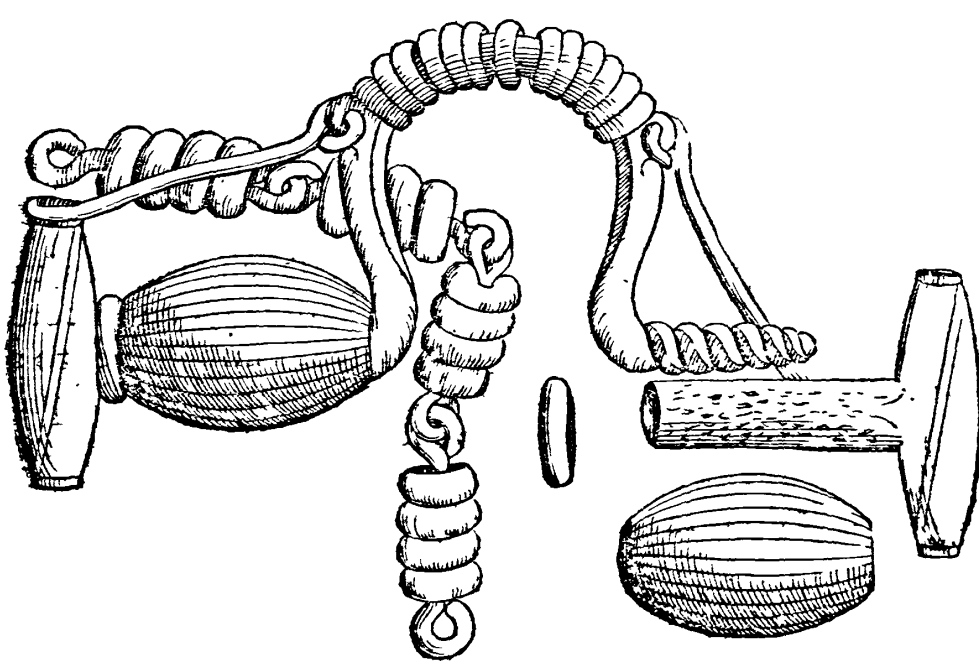
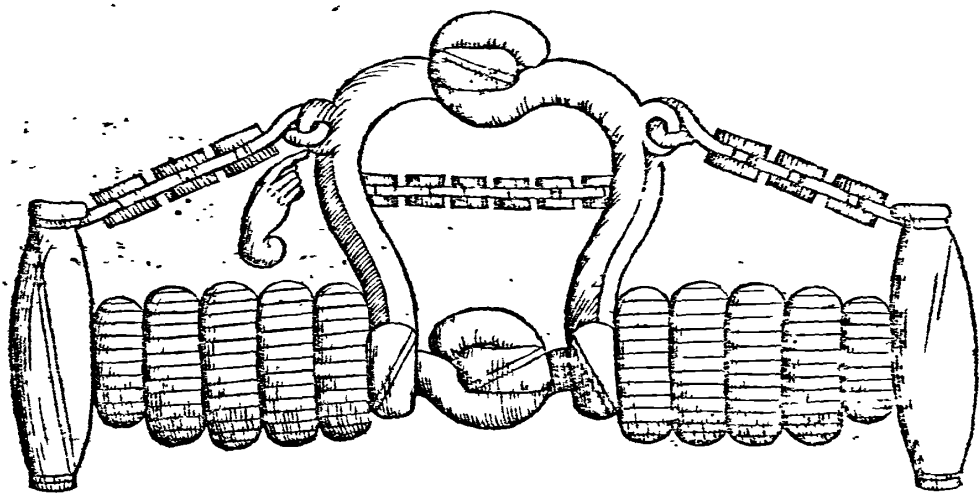

REBBA



VANTO si è detto, & si è inuentato nelle precedenti imboccatu-
 re, tutto è stato per aggiunta della Pignatella, & per venir al fine
 del nostro desiderio, come sarebbe à dire; se la Pignatella libera la
 lingua, & non offende il palato, lo stesso si eseguirà, non solo con
 questa, ma con l'altre che seguitano, anzi offeruarete, che con que-
 sta forte di briglia si guadagnerà vn vantaggio; pche oltre che ser-
 uirà come aperta, & senza môte: Qualiuoglia forte di castigo che porrete in vna bri-
 glia di queste, facilmente giungerà à gli assenti, & con maggior giustezza iui lauorerà;
 cosa importantissima in questa materia da imbrigliare, ilche senza dubbio alcuno nõ
 potrà così commodamente operare, non solo nella Pignatella, per rispetto delle sue
 legature, come vi si dimostra, nella sua figura; ma in ogn'altra forte di briglie aperte,
 comunque si sieno, per cagione del bracciolo del chiappone, così detto da i briglia-
 ri: Et accioche s'intenda, dico ch'è quella parte, che nel chiappone riuersato si vede
 a car. 167. mostratoui dalla seconda mano: Talche facilmente ceteroscerete quãto più
 libera sarà la scapola in questa forte d'imboccatu-
 ra, senza impedimento alcuno per le
 ragioni già dette, & finalmente con assai men ferro, anchor che vi sia quel modo di fi-
 letto, ò trauerfa, laquale fa l'effetto di tener sòda, & ferma l'imboccatu-
 ra, perche non
 faccia motiuo alcuno; & quella stessa parte che si muoue, & si fa indietro, non meno
 della Pignatella, come, & doue la mano vi fa segno.



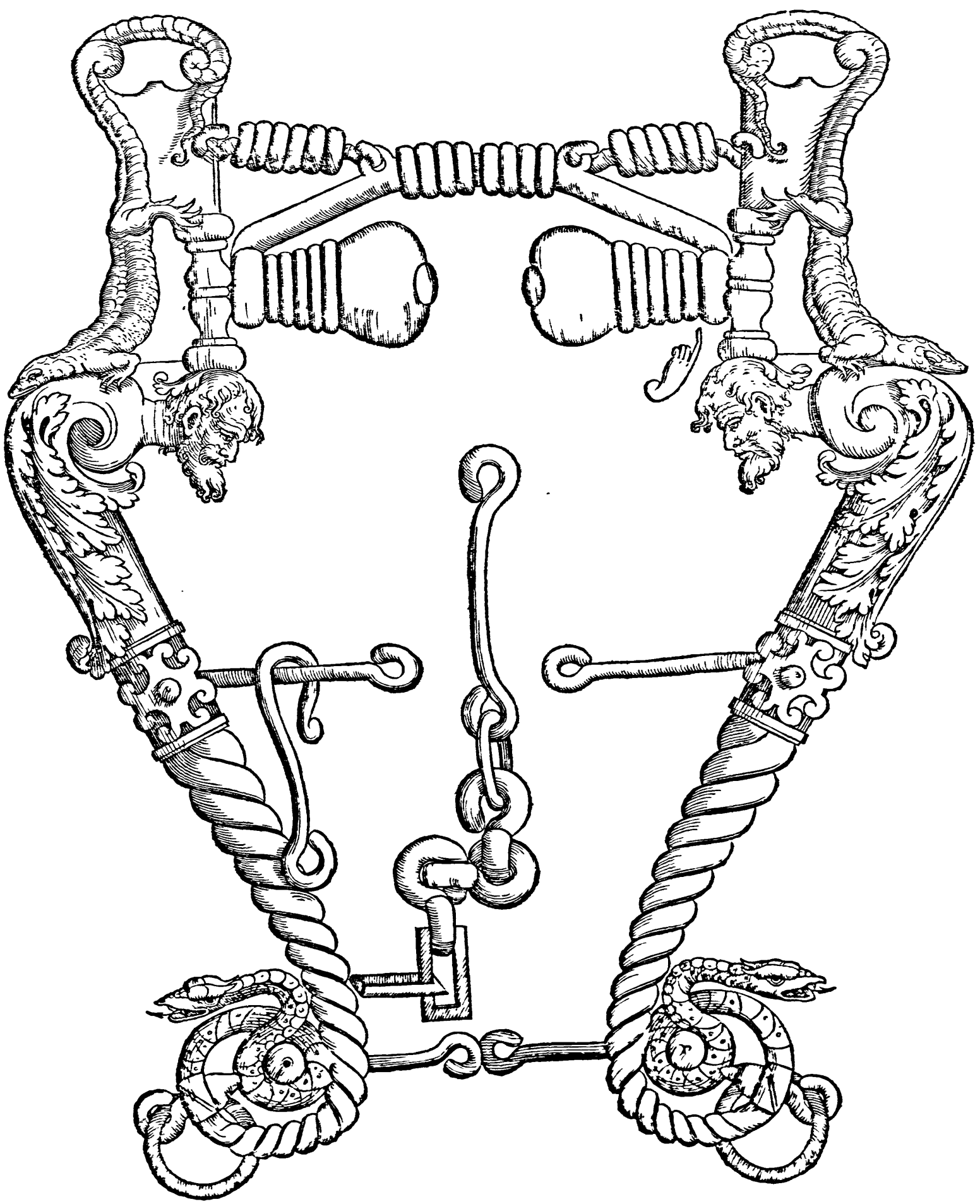



N questa prima imboccatura, il simil auuene di quanto habbiamo narrato nella sua precedente, oltre che la lingua allenisce, con disarmargli ancho le labra nello stesso modo, che con la passata si fa, ma con minor fastidio; & con maggior commodità del palato, doue il Cauallo, non riceuerà in alcun modo offesa.



Pera questa seconda, con maggior commodità, come si vede, auertendo che quella parte della mōtata si faccia riuersata indietro, nel modo che nel precedente chiappone habbiamo discorso; si piegherà nel luogo, doue la terza, & quarta mano v' insegna, come stà disegnata, accioche così di ferro si effegua, & si faccia, senza crederui forse che quella punta del bracciuolo, che dal chiappone nasce, & che la seconda mano vi mostra, non fosse tutt'vno col bracciuolo: la cagione è che se diuisi fossero, il bastonetto doue i due falli stanno incastrati, non starebbono fermi, ne lauorerebbono in modo alcuno, anzi anderebbono suoltandosi, hor in quà, & hor in là.



Ella terza non hò altro che raccordarui, sol che l'effetto del trabocco, il quale non solo porge molto gusto alla lingua, nel furar che con essa farà, per la saliuera che tiene; ma le darà anchora parte di leggierezza alla mano, con quel poco di castigo, che nel palato gli porgerà la rotella, così volgarmēte detta; perloche allo spesso i Caualli sogliono con tal castigo raccogliersi, forgèdosi alquāto, con porsi garzero: Altrettanto farà detto dello stesso castigo nelle barre, i quali falli, per la distanza, che dal bracciuolo tengono, disarmeranno anche i labri, non meno del precedente :-

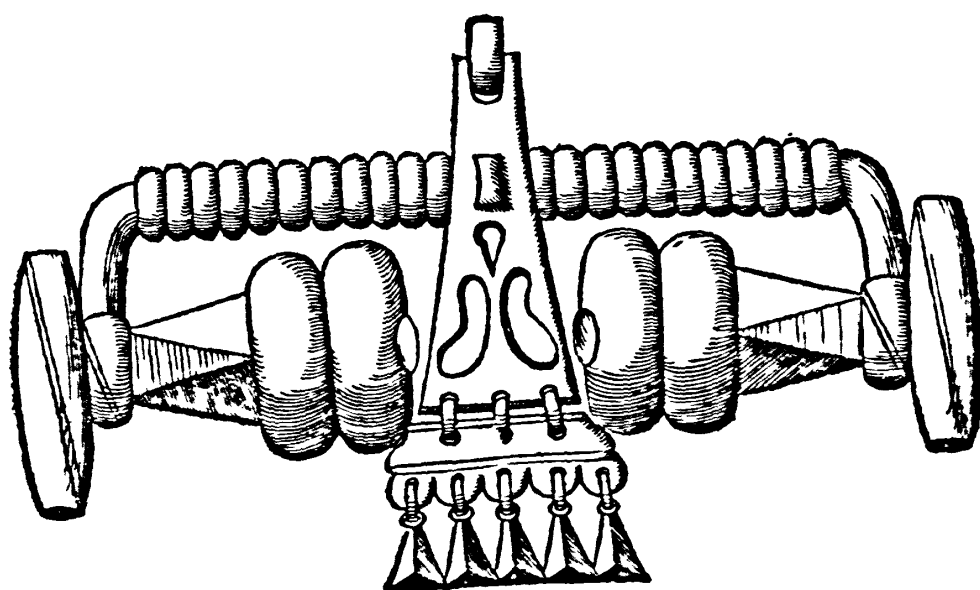
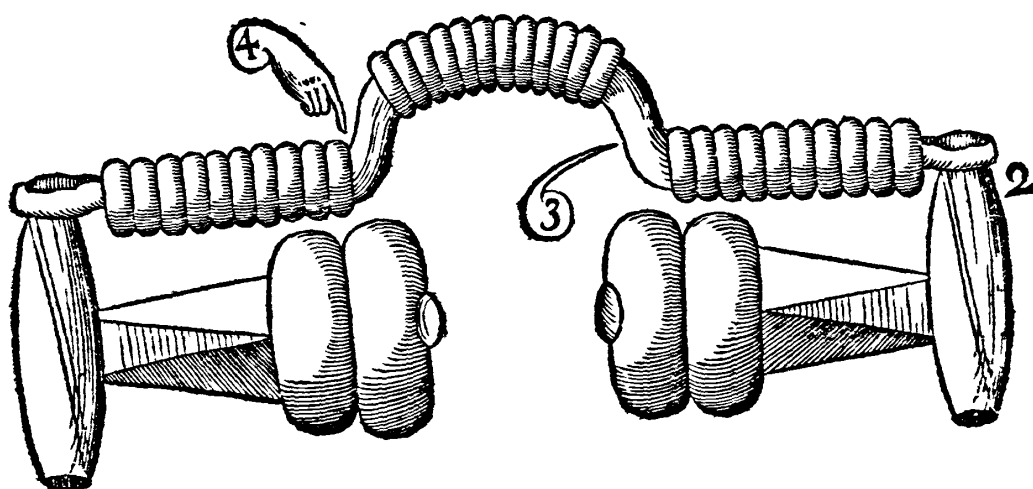
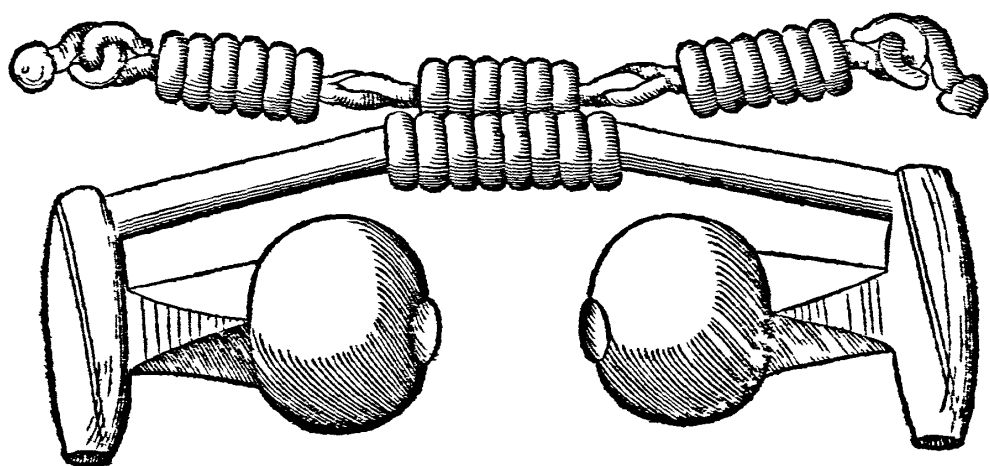



M si potrebbe dimandar la cagione, perche le passate, & vltime imboccature fossero tutte sane, & non spezzate alcune di esse al mezo con l'agroppatura; perciò è stato di mestiere in uentar quest' altro nuouo modo anchora, nō men bello che vtilissimo: & l'effetto che ne nasce, sarà, che opererà come briglia aperta, ne con altra apparenza che di ferrata, & senza monte; ne con impedimento alcuno, anzi con scapola quasi di briglia aperta, ne maggior luogo prenderà nella bocca, che vna ferrata farebbe; & finalmente appropriatissima sarà, per Cauallo che hauesse bisogno di scapola, & non sofferrisse il monte, ò che per la fouerchia piaceuolezza della bocca facilmente l'offendesse ancho la Pignatella, & simili, per le cagioni già dette a car. 154. Ilche particolarmente farebbe così, quādo coniglia fosse la bocca, stretta di barre, & di poco canale, perloche malamente la briglia assentar gli si potesse al suo luogo; dalche potrebbe procedere anchora, che il Cauallo, nō così facilmente con briglia sana, ne scapolasse la lingua: Con questo modo d'imboccatura, ne porgerete anchora maggior assento nelle barre, potendosi maggiormēte accostare in esse quella parte del Pero, che dalla prima mano vi s'insegna; che tenendo legatura al mezo, farebbe cagione, che non tanto i Peri si appressassero, come hora fanno, & così ancho maggior gagliardezza, al raccogliere che si farà della briglia, nascendo l'imboccatura dalla fine del bracciuolo, & non dalla metà secondo il solito, come la seconda mano vi mostra, dalche ne prouiene l'occhio della briglia più alto, & con maggior gagliardezza, secondo la misura del Fiasco, che di ciò particolarmente discorre al c. 43. del suo primo Trattato, & Io, p me l'approuo, che farebbe da quello, che la prima mano vi mostra, infino all'occhio; dellaqual misura hò voluto non solamente ragionarmi, ma mostrarvi vn disegno per maggior intelligenza a car. 39. ricordandoui che in esso, potrete anchora facilmete conoscer in quanti luoghi della guardia si potrà applicare alcuna parte di gagliardezza, che non solo ciascuna di esse faccia l'effetto, ma che tutte insieme possano in vn medesimo tempo ancho facilmente operare: la prima farà, che essendo l'occhio della briglia quadro, doue il porta morfo della testiera opera; Allhora essendo grosso di corame, non potrà così facilmente girarsi nell'occhio, & con ciò si manterà la guardia più arditā: Secondo, farà, quando l'occhio starà buttato indietro, come si vede: Perlaqual cosa, due altre son le cagioni perlequali gli si aggiungerà gagliardezza; l'vna è, che la guardia non potrà con tanta ageuolezza al raccogliere della mano traboccar auanti; l'altra che il barbazale caderà con maggior facilitā, & giustezza al suo debito luogo: Aggiutasi la terza poi, ch'è per la gagliardezza che nel ginocchio hà, come nel disegno si dimostra, pigliandola nel modo che si scorge, di volta corta, & così buttata auanti; Finalmete che trapassando la guardia la solita misura della linea retta, nel modo che in disegno nell'Anatomia della guardia a car. 17. & 19. vi s'insegna, & parimete per le ragioni, che sopra ciò si adducono a car. 40. nel cap. della gagliardezza, & fiacchezza; Et oltre à ciò per la cagion del fiore, farà ancho gagliardissima già che tanto auanti passa il pedicino, delche hò assegnata particolar ragione a car. 39. & farà quella sorte di fiore, ilqual più chiaramete si conoscerà, com'esser deue a car. 108. doue del medesimo si è ragionato.

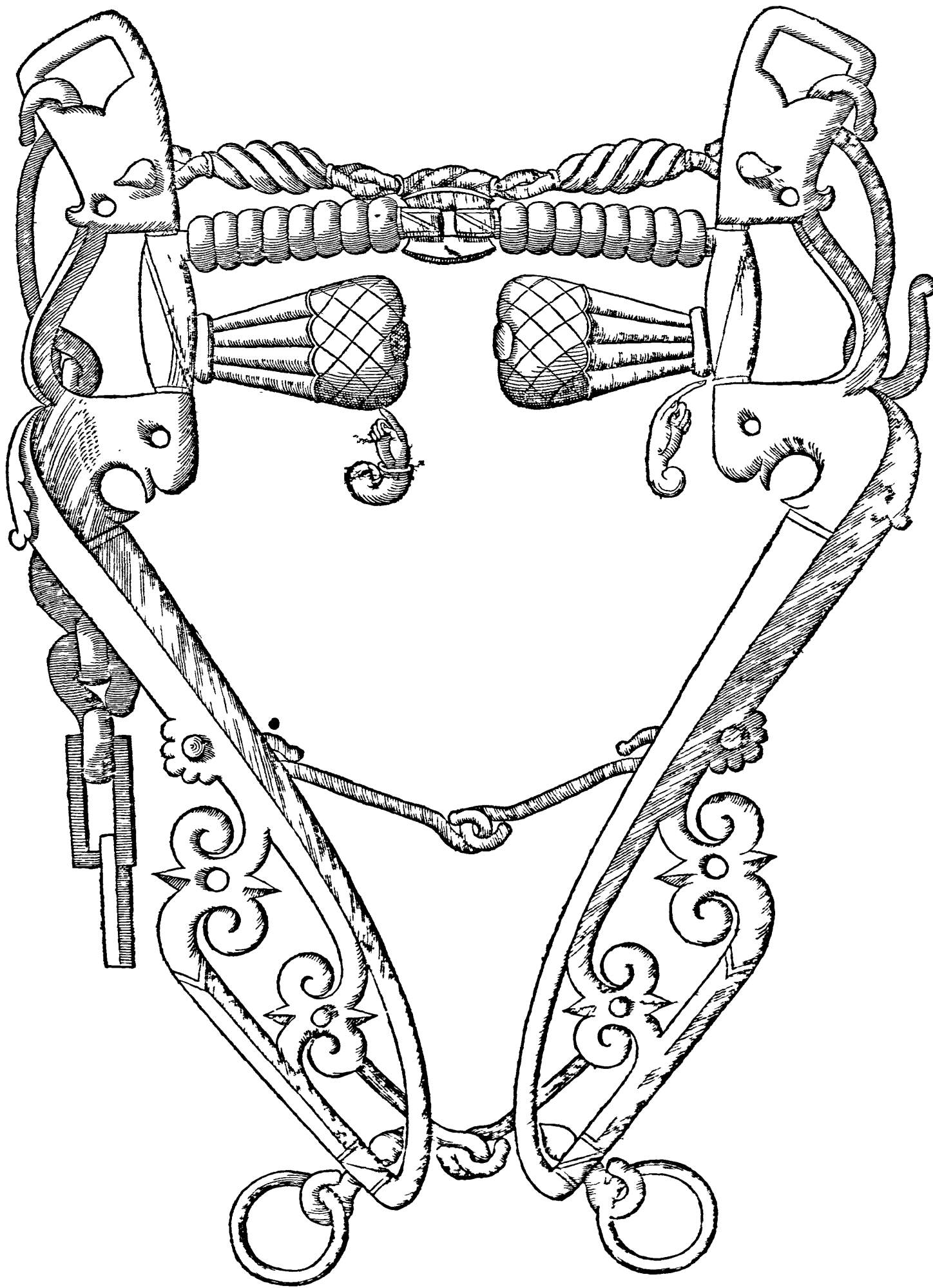



QVESTE tre imboccature fanno l'istesso effetto, per la scapola della lingua, ma con maggior libertà, & più d'ogn'altra briglia sana, che faranno di molto seruitio per Cauallo, che niuna forte di monte offerisse per poco che fosse, ò vero che gli bisognasse poca scapola: In quanto poi al castigo delle barre, la prima seruirà per alleggerire alquanto il Cauallo con vn dolce, & temperato appoggio.

LA seconda, opererà con molto più castigo degli assenti per rispetto de' falli, & con maggior disarmatione delle labra, sì per l'altezza de' falli, come p la lunga distanza, che fra essi, & i bracciuoli si ritruoua.



QONDVCE feco maggior scapola dell'altre, questa terza, per cagion di quel picciol modo di chiappone, che iui si vede; ilqual potrete, così dritto, come riuersato adoperare; nè solo porterà seco assai minor castigo ne gli assenti, ma etiandio maggior dolcezza, con vn temperatissimo appoggio, & occasion di dar moto alla lingua, per l'oliuetta che l'allenisce: Di molta consideratione vorrei ancho che vi fosse il modo dell'oliuetta, laqual dal suo disegno facilmente scorgerete, quanto dall'ordinaria differisca, con quanta più giustezza, & maggior effetto giunga l'opera di essa sù le barre, più di quel che si farebbe, con l'oliuetta, che ordinariamente vlar si suole, qual disegnata stà a car. 89.

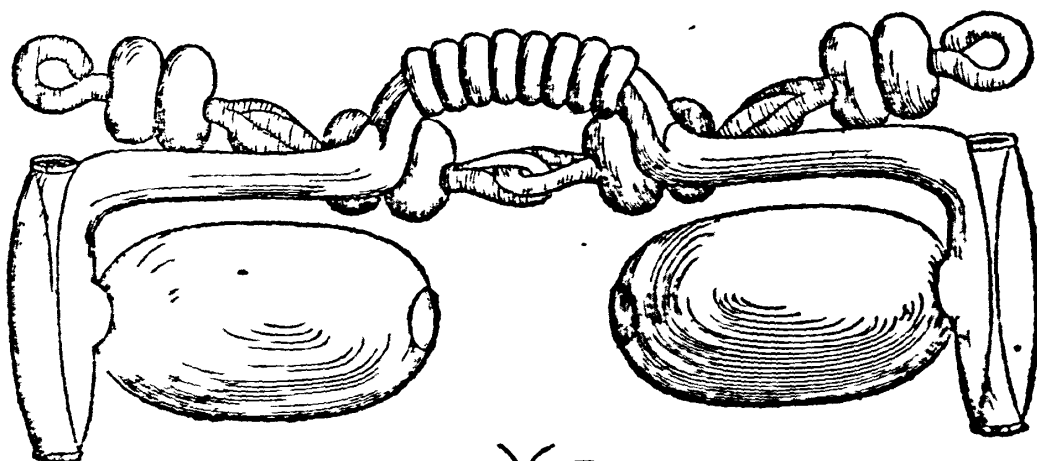
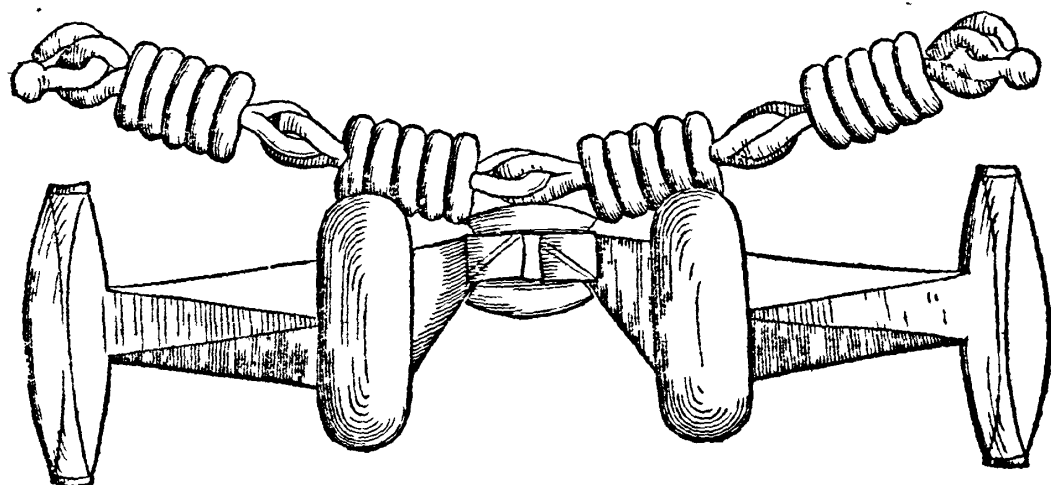
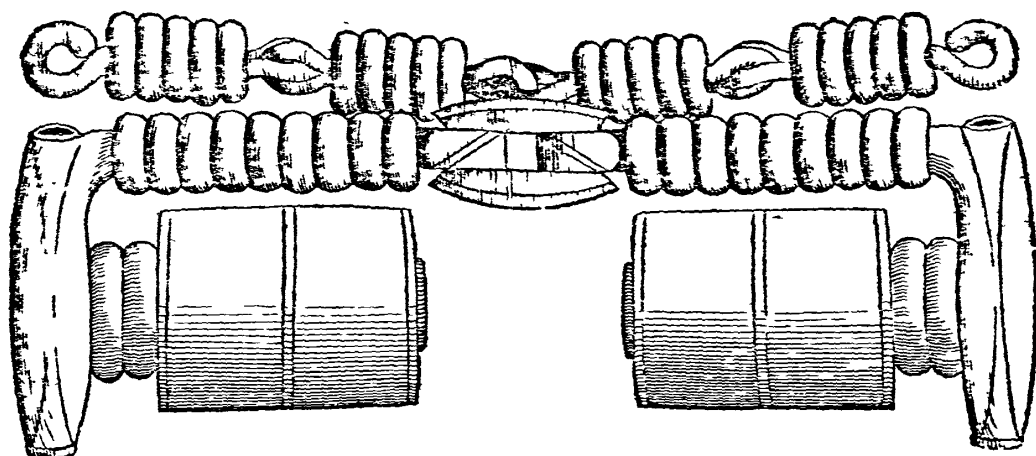



ELLA fine di queste, volendo dar (per quanto io possa) non minor fondazione di quella, che nell' altre imboccature habbia data; hò perciò disegnate quest' altre due, con altra nuoua inuentione: la prima accioche si conosca, come si può applicare nel cannone à Cauallo, à cui di quello, facesse mestiere negli assenti, per lo poco appoggio, ò minor fermezza che hauesse.

Altra, per mostrare, come possa applicarsi in qualsiuoglia briglia di lauoro, anchor che fosse alla ginetta; & per quel che bisognasse a gli assenti, variamente potrete armarle, hora rinforzando, & hora scemando il castigo, nel miglior modo che pareffe necessario, secondo la natura, e'l bisogno del Cauallo.

L'opera che dalla lor fattura nasce, si è il dar la scapola alla lingua, senza impedimento alcuno; ilche se ben hò pensato mostrare con l' altre precedenti, ritrouate per tal effetto; con tutto ciò haueuano in se qualche impedimento, doue hora non è cosa che faccia resistenza veruna, come nello stesso disegno si scorge.

Facendoui sapere, che'l barbazzale che si vede alla ginetta è così prodotto, accioche lauori in far l' effetto che la legatura farebbe, per far, che non s' apra l' imboccatura: Et dopo fatto tal barbazzale, di conueniente grossezza, vorrei che fosse temperato, perche non possa, per cagion alcuna allargarsi, percioche allargherebbe anchora la sua imboccatura, che da quello è sostentata: Ne farà questo ad altro effetto, già che il barbazzale ordinario della briglia haurà ad operar nel suo debito luogo, & far l' effetto che gli si cõuiene: Ma accioche questo si possa ben eseguire, facciano si quelle poche maglie, doue stà legato l' anello, di numero più ò meno, quanto basteranno à poter giungere à passar la museruola, per dentro il detto Anello; affine che mantenga tant' alto questo barbazzale di ginetto, (per così nominarlo) che ne possano nascerre dui effetti; l' vno, che per di sotto à questo, possa commodamente lauorare nel suo debito luogo, il vero barbazzale della sua briglia; l' altro, accioche non resti tant' alto, che non solo aprisse le labra del Cauallo, ma che l' offendesse oltre modo.



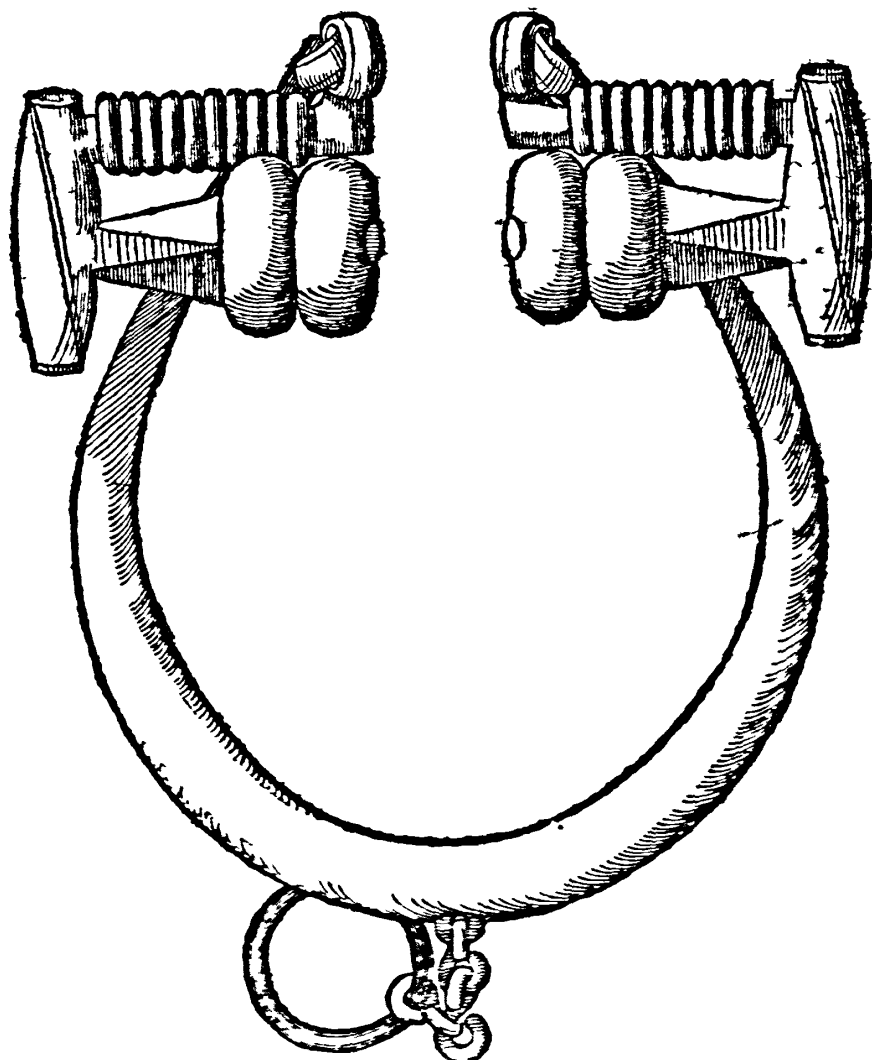
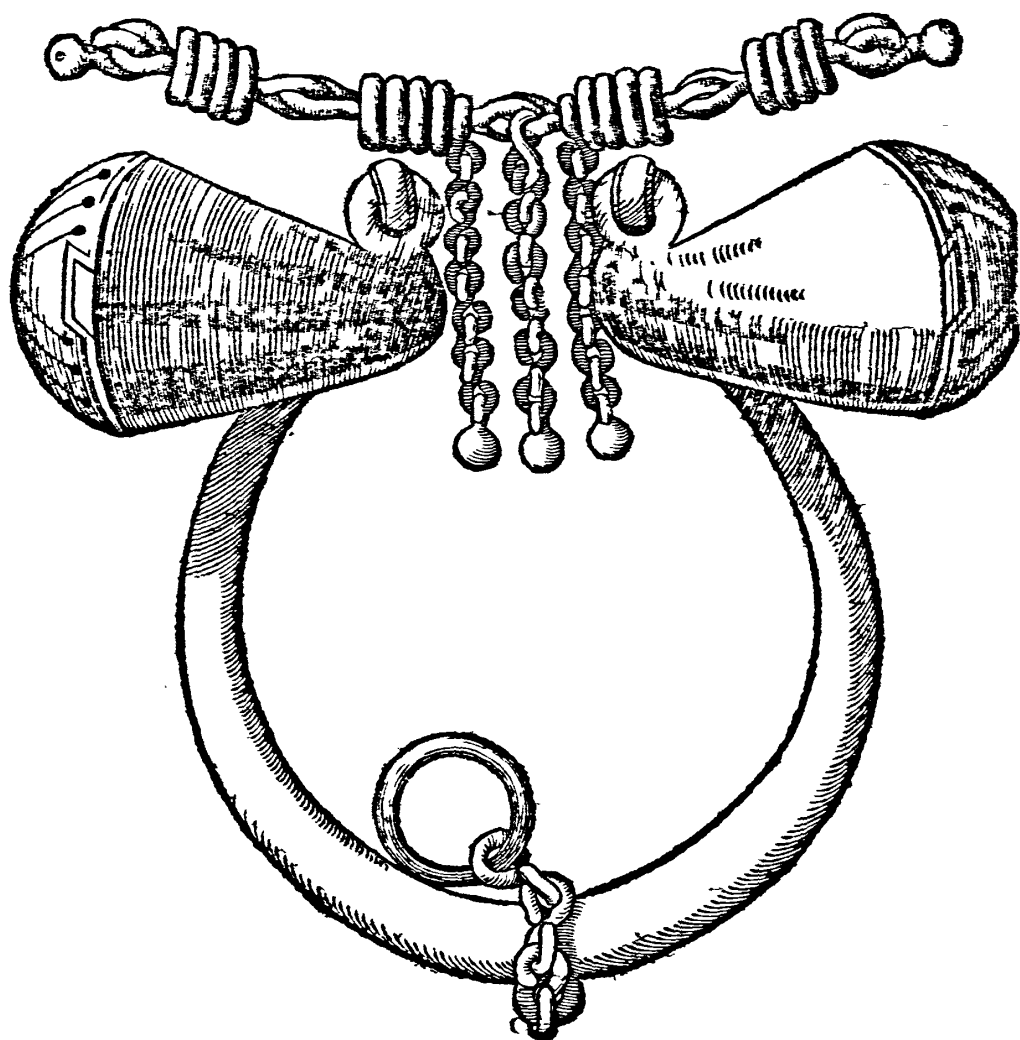



SE ben vogliono molti, che questa qualità di briglia sia stata inuentata per ritirar la lingua del Cauallo; con questa occasione discorrere dobbiamo, non solo, la qualità di essa, che sia per questo effetto: Ma che serua per Cauallo, che nella sua bocca tenga vn profondo canale, que altra briglia non giungesse à far l'effetto; che se tanto profondo farà, non meno duro, che soffrito, bisogna che sia; perche possa il Cauallo al raccoglier della mano, sopportar tal castigo, appartata che hauesse la lingua da tal luogo: Et perciò farà benissimo che da' principanti s'intenda, che non sia questa sola appropriata per tal difetto, ne che possa seruire ad ogni qualità di Cauallo di simil natura di bocca, ma che ve ne sien' ancho dell'altre, nella medesima occasione sperimentate, applicate però, più, & meno, secondo il soffrimento, & natura de' Caualli (come hò detto). Percioche ad alcuni talhora conuiene vna canna appropriatissima à tal difetto, quando fosse il Cauallo di gentil bocca, leggiero alla mano; Et tanto più appropriata farebbe, se debil fosse di collo, & per molte altre ragioni, come s'è detto à car. 144. La spoletta, sarà similmente in alcuna oportuna occasione per Cauallo di poco appoggio, di delicata lingua, & di bocca piana, cioè di pochissimo canale, ottima per tal effetto, commettèdo il difetto con briglia aperta, ò di meza scapola: vi sono poi le filze sane, che se ben sono di maggior gusto alla bocca per la lingua, sono ancho di maggior castigo, & si sogliono vsare hor lisce, & hor tagliate, se cò la callosità della lingua ò barre: Vi si viano ancho ne' luoghi de' loro assenti, bottoni, falli, ò altri, i quali se pur per maggior castigo, si vsassero di maggior altezza, darebbono parte di scapola, & essendo bassi, si perderebbe parte di castigo alle barre, con minor libertà della lingua: Vi sono poi vltimamente le rotelle, ò vero castagne, che à questo fine ritrouate furono, & finalmente ne compariscono dell'altre anchora, qui appresso da me inuentate: -



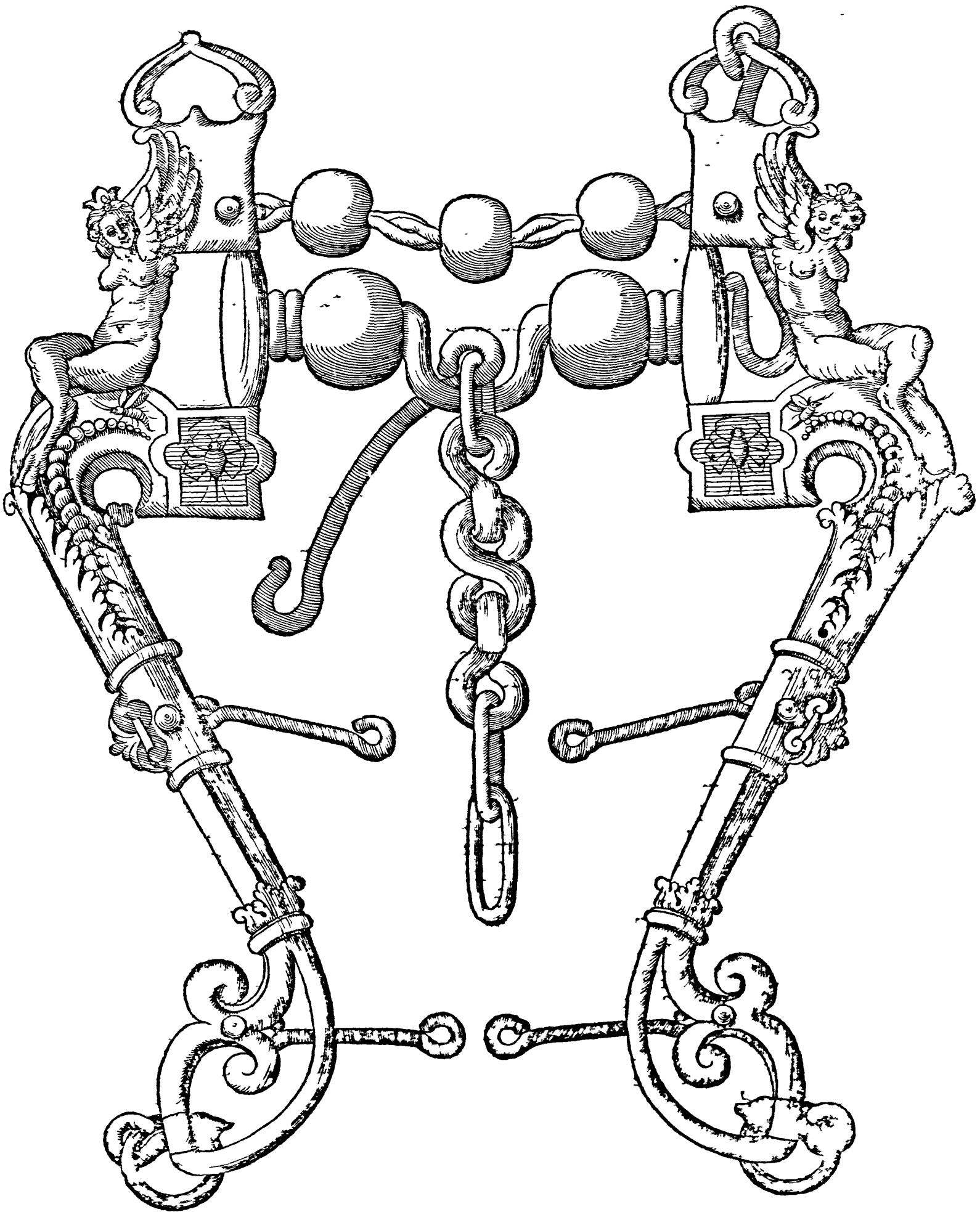



SPERO facilmente, che da' professori, per mezo del loro buon giudizio, & con la pratica si conoscerà senza molto affaticarsi, in che modo queste tre imboccature, potranno seruire per lo stesso effetto, come nella precedente briglia amplamente si è discorso; nondimeno volèdo di alcuni particolari di esse accennarui; Sarà la prima di molto seruigio, per Cauallo, che di sotto, per gli canti, ò per disopra cauasse la lingua; nè essendo il chiappone sano, auertasi, che sofferente, & meriteuole sia la bocca di tal castigo, che bisognando mitigarsi tanta gagliardezza, si potrà in due modi adoperare: l'vno con piegarfi indietro quella parte del chiappone, come più volte habbiamo detto; ilquale la mano vi dimostra: l'altro farà, che si applichi negli assenti quella sorte di castigo che più sia piaceuole al Cauallo, & che meno l'offenda, non intendendo forse che ad ogni qualità di Cauallo lo stesso seruir potesse: Raccordandoui anchora, che allo stesso farà appropriatissima la prima imboccatura, che veder potrete à car. 169. & così ve ne potrete seruire à Cauallo di dolcissima bocca.



A seconda, se ben darà maggior gusto al Cauallo, per gli tanti anelletti; porgerà ancho maggior castigo per quella parte, che fù la lingua, laorar deue: Nelche auertirete, che conforme al castigo di che meriteuol farà il Cauallo, così stia più, & meno buttata auanti verso il palato quella parte di sotto dell'imboccatura, laquale la mano vi mostra (ilche in pittura, non hò potuto palesarui appieno) accioche al raccogliere della mano, non sia maggior l'offesa, che della lingua la resistenza: Perlaqual cosa farà tale la briglia, che di simil lauoro necessario sia più per Cauallo di molto squarcio, & concauità di bocca, che di picciola, & di piaceuole appoggio: Onde ne hò anche dell'altre più sotto portate, appropriatissime à tal difetto:



NON fu mai riputato lodeuole il costume di coloro, che si sogliono intitolar l'altrui fatiche, si come altri di questa imboccatura han fatto; Et se bene per modestia lascio di nominarlo, non debbo però in questa mia opera, quel che per difesa d'altri hò fatto, per mio Padre lasciar di fare, dichiarando al mondo, che il vero inuentor di essa, fù egli; raccordandomi, che il primo Cauallo à cui si applicò, fù vn Corsiero saginato del Sig. Camillo Brancazzo, Cavaliero che di questo mistiere fu assai vago; ilquale, veggendo il Cauallo tanto ben infrenato che mai più non mostrò poi segno del suo difetto, lo inuiò per la razza della Maestà della Regina di Polonia: l'effetto della cui imboccatura, farà appropriatissimo per Cauallo di molta bocca: alleggerisce non solo à rispetto del chiappone essendo di vn pezzo; ma in parte anchora per lo campanello, ilquale difarma, & la castagna rimane per castigo della lingua, che questo farà sempre il suo vero effetto, ancora che alcuno autore ci contradica: -

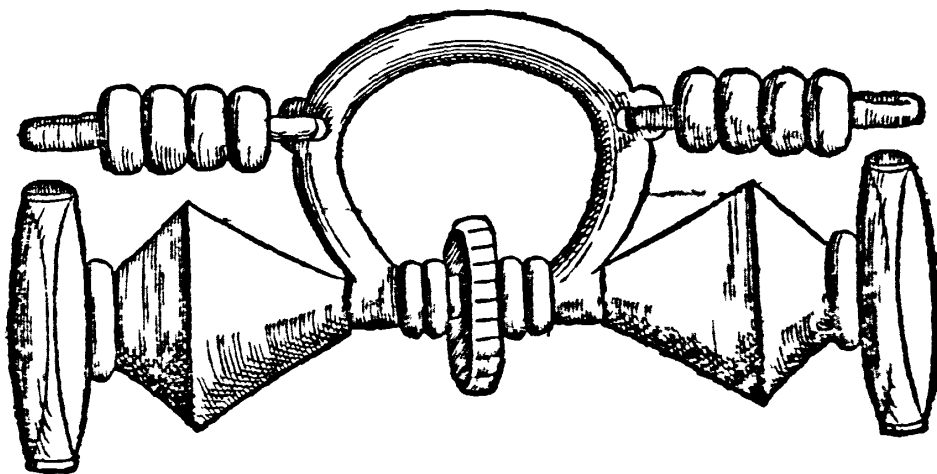
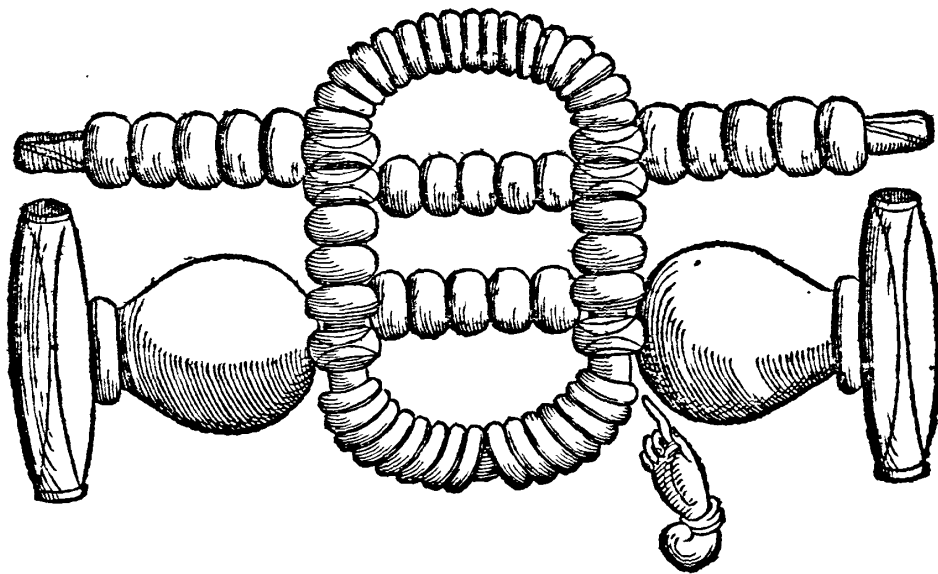
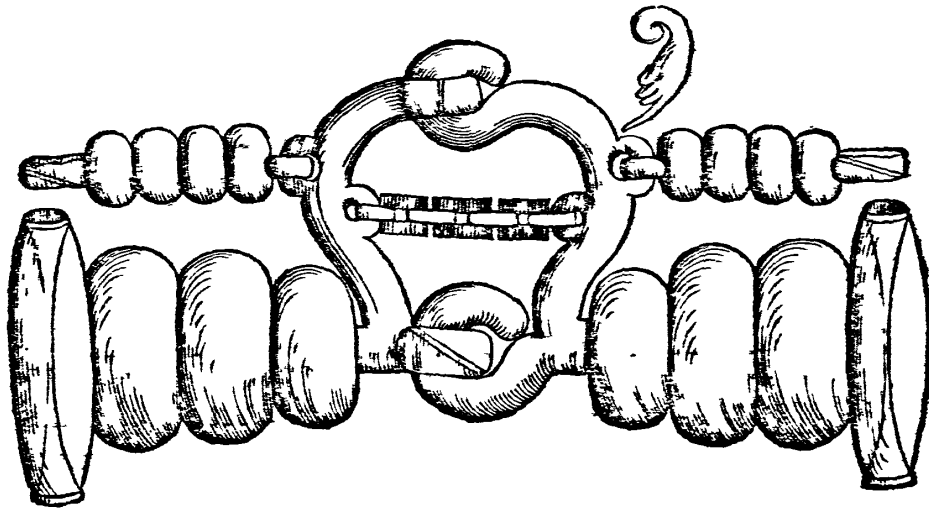



E F F E T T O di questa imboccatura farà di molto castigo, appropriatissima per lo rispetto già detto della lingua; Auertendoui, che oltre il moderato castigo, che senza offesa nelle barre haurà, per cagion de i bottoni fòdi, & tondi; disarmerà anchora per lo ripartimento che i due anelletti fanno in quella distanza, che dal bottone, al bracciolo si vede: Il rimanente poi della imboccatura (come farebbe quella parte del monte) non vorrei che vi persuadeste, che fosse tutto di vn pezzo: anzi vò che sappiate, che sana, & intiera farà vna parte, quella che dalla prima mano vi si mostra infino alla seconda: l'altra poi si muouerà, & sarà doue la terza mano v'infegna, & quel modo di monte giouerà al castigo del palato, & tanto più, quanto più alto fosse, & secondo la necessità del Cauallo: Seruirà ancho più, & meno à ridurlo sotto; & similmente poi, la nocella, rotella ò due falletti giunti insieme, come il disegno vi dimostra, seruiranno per l'effetto della lingua, accioche se la ritiri, applicandogli, come, & al luogo che si vede, & à Cauallo, che meriteuole ne sia. Potendosi ancho far più, & meno larga, & più, & meno bottata auanti per minor offesa, quella parte, che la seconda mano vi mostra.



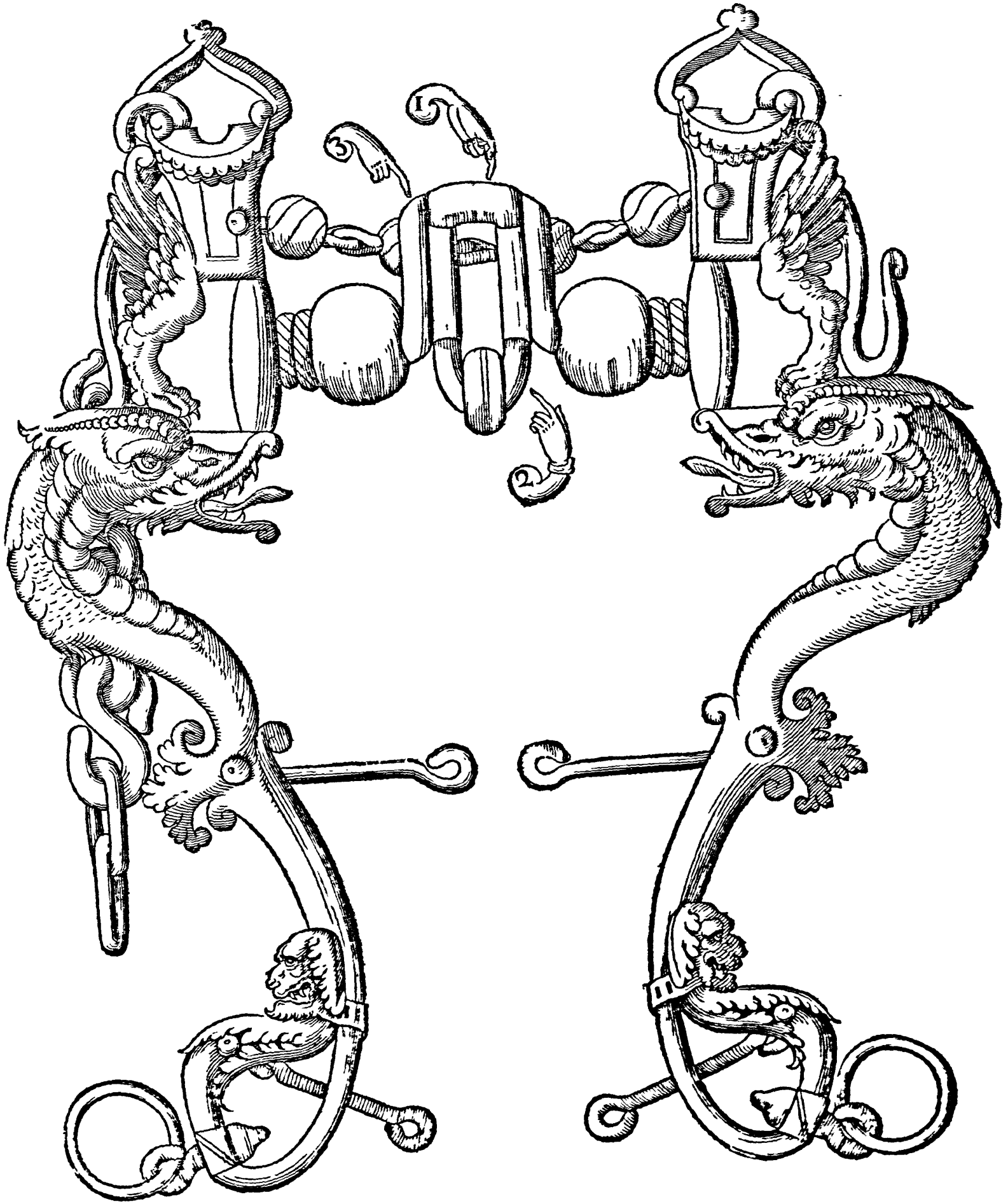



CREDO senza farui lungo discorso, basterà dirui, che ciascuna di queste imboccature, farà il suo effetto per la lingua, aiutate indifferentemente da diuersi aiuti negli assenti: come farebbe; la prima sarà aiutata da vn moderatissimo appoggio, per nō dir castigo di vna Oliuetta, & si appropriarà à Cauallo, che duro non sia di barre, nè che molto bisogno habbia di disarmarlegli le labra: Della conchiglia che hà nella Siciliana, tre sono gli effetti: Prima gioua in parte, accioche non passi la lingua per disopra, non cauandola per gli lati, ò pur per trauerso: secondo dona alcuna parte di leggierezza per quel poco di tillicamēto che nel palato potrà fare: terzo cagiona anchora, che se ne rileua, & forga alquanto la testa, auuenga che altri si stimi il contrario, ilche non è così; anzi per non hauer forza, ne gagliardezza in essa, solo per quel poco di tillicamento (per così dire) che al palato porge, è cagione che il Cauallo se ne sostenti, & forga alquanto di testa; Auertendo particolarmente che quella parte di sotto dell'imboccatura, che per castigo della lingua si produce, non hauerà da laouare diritto verso basso, sopra la lingua, come il disegno forse vi mostra, ilche non hò potuto altramente disegnarui, ma piegata auanti verso il palato, nel luogo doue la mano vi mostra, accioche al raccogliere della briglia non offenda souerchiamente la bocca, ne dia tanto gran tormēto sopra la lingua, ma piegarla (come hò detto) più, & meno, come la callosità, & difension della lingua richiederà; & questo similmente s'intenderà per ciascuna dell'altre due; non lasciando di dirui, che potrebbe ancho succedere, che fosse il Cauallo tanto ostinato, & con tanta sicurtà di lingua in quel difetto, che appena gli bastasse lo star così diritta quella parte della imboccatura, non solo, che piegata, come hò detto, & allhora bisogna dargli maggior grandezza, perche maggior castigo gli porga, & che stia ancho quella parte più diritta.



A seconda imboccatura, lo stesso farà per la lingua, ma con minor castigo sopra di essa, per occasion del Pero così posto alla riuersa; farà maggior effetto dell'altra al disarmar delle labra, & con maggior castigo nelle barre, & questo sarà con la trōba, ò vero imbottitura di esso, così detta; ilche difenderà in parte anchora, accioche non così comodamente possa il Cauallo per quella parte, cauar la lingua per trauerso.



EL tutto farà la terza più gagliarda dell'altre due, disarmarà con maggior gagliardezza, & con maggior forza castigherà nelle barre; & l'effetto stesso dell'altre due farà nella lingua, & i filetti, che così alti legati sono, produrranno maggior gagliardezza alla imboccatura, che non così facilmete ne traboccherà la briglia, anzi con maggior forza laouerà nella bocca, faranno ancho resistenza alla lingua, cauandola il Cauallo per li lati, ne meno seruirebbe la conchiglia, quando il Cauallo per di sopra il medesimo facesse, & farà con minor tormento del Cauallo; & così come v'hò detto, che quella parte di sotto dell'imboccatura, laquale la mano vi hà mostro, si debba buttar auanti, così per contrario la conchiglia deue star posta dietro, accioche non offenda il palato, al raccogliere della briglia, piegandola però più, & meno, secondo la necessitā del Cauallo.

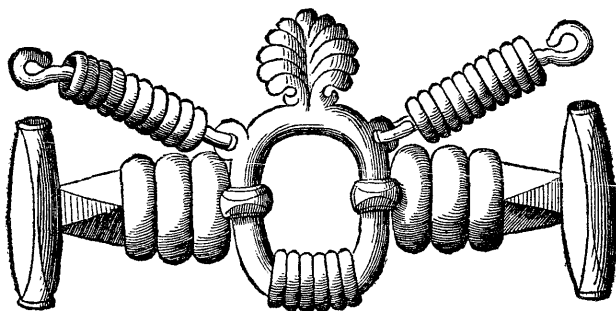
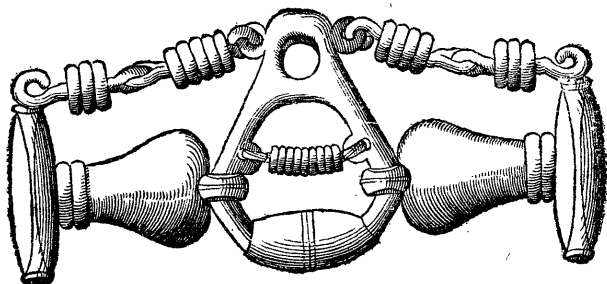
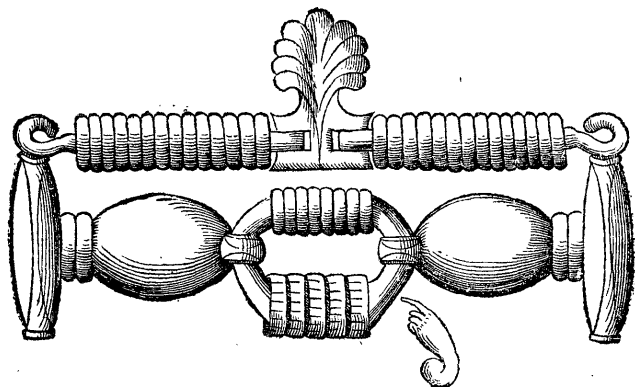



A dichiarazione di questa figura, farà che di due cose contrarie, ne possa nascere vna perfetta, come sarebbe, dalla briglia che se ne ritiene il Cauallo, & dal sprone, che per contrario lo spinge auanti, se ne riduca il Cauallo al fine con tanta vbidienza, per seruitio del Caualiere: lo stesso ancho potremo dir della imboccatura, per la contraria operatione che fa, essendo l'vna mità, di còtrario effetto all'altra, che per la sua còtraria operatione, briglia falsa comunemente si nomina: Et se bene alcuni vogliono, che simili briglie, sieno seruibili, per le credèze de' Caualli: Altri anchora, che della dottrina hanno scritto, dicono, che à tal difetto sieno rimedi approbatissimi, non solo questo, ma di applicarnosi nelle loro testiere alcune sechette, o altri piccioli chiodi, dalla parte più dura del Cauallo, lequali tutti per simili effetti potrebbero forse donar alcuno aiuto; Per quel che io hò sperimentato in tanti anni, mi fanno non solo credere, anzi persuaderui, che se non si emenda per mezzo del cauezzone, operato non solo con forza di braccio, ma con destrezza, accompagnato dall' aiuto della briglia, guidato da vn gran tento, & magna di mano, & con l'aiuto dello sprone (stromento non meno degli altri principalissimo in questo), & finalmente con industria della dottrina, & con regola tale, & perfettamente sperimentate, & applicate in simil occasione, mai il Cauallo si ridurrà à perfetta giustezza, & vera vbidienza; che perciò creer non si deue, che si tolga la credenza, per mezzo di chiodi, sechette, & altri già detti, se il Caualiere col suo buon' intelletto, nõ applica i già nominati stromenti, accompagnati con i veri ordini di Caualleria, che sono i migliori, & più approuati, come ampiamente si discorre nel secondo libro di Caualleria, doue particolarmente si distinguono le forti di credenze, durezza di collo, & finalmete per quante cagioni, duro farà il Cauallo alla mano: Ma volendoui conchiudere l'effetto, che da questa qualità di briglia si prende: dirò che di qualsiuoglia genere si sia, si foggiono alcuna volta operare, per aggiustar il mustaccio del Cauallo, più che per togliere le credenze; Non negandoui, che taluolta con questo non mostri il Cauallo, che venga alquanto maggiormete ad inchiuider il collo à quel lato, in modo, che l'aggiustarsi di mustaccio, & quasi inchinar il collo (come hò detto) procederà per sentirsi maggiormente offendere, & castigare da quel lato, doue più duro staua; ilche si farà con quella parte dell'imboccatura, che dallo stesso canto più gagliardo farà, come la stessa figura dimostra: Ne per questo vorrei che mi si dicesse, che inchinandosi il collo, gli si toglie la credenza; che à ciò rispondo, che molte volte accade d'hauer il collo piegato; & la credèza anchora; cosa di molto traualaglio al Cauallerizzo; Et perciò vegghi al capitolo delle credenze, nel secondo libro di Caualleria (come hò detto), in che modo in differentemente se ne ragiona:-



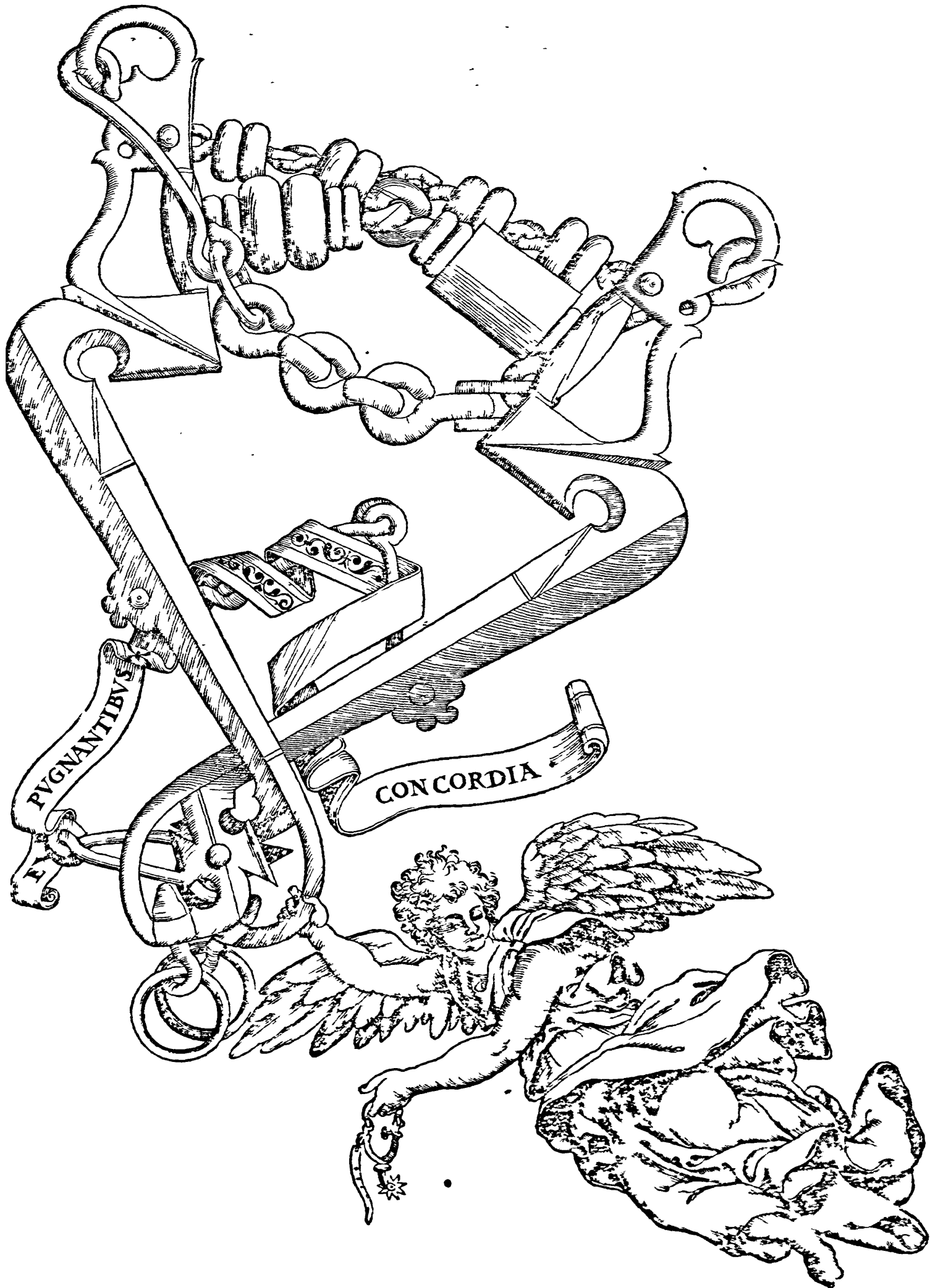

NON si creda forse alcuno, che per l'effetto di simile imboccatura, poco auanti discorsa, non ve ne fossero dell'altre; dico che d'ogni modo, & di qual si voglia genere se ne possono comporre, che per essempio hò voluto produrne alcune, tra le quali appropriatissima dirò che sia questa prima per tal effetto; la cagione è, che dal canto più gagliardo dell'imboccatura, farà tale la sua opera, che senza molto offesa, darà moderato castigo da quella parte, doue più intiero starà il Cavallo, & similmente poi l'altra parte dell'imboccatura, lauorerà non solo con più giusto appoggio, ma con maggior gusto nell'assento della bocca, per la cui differente operatione, ne verrà il Cavallo ad inchinarsi, & facilitarli alquanto à quella parte del collo più dura :-

DIREMO la seconda imboccatura, di proua, come veramēte operar si potrà al modo d'vna filza, armadosi cō quella vite nella maniera che si scuopre, sopra di quel cannuolo; potrete poi armarsi, hor vna filza di paternostri, hor di rotelle, & quādo con anelli al luogo de gli assenti: Potrà anchora armarsi con due Peri congiunti alla riuersa, che la tromba dell'vno, si affronti con l'altro, che all'hora porgeranno parte di castigo alla lingua, particolarmente con quella rotella al mezo dell'vno, & dell'altro Pero; ilche facilmente dal disegno si comprende, & tanto più è meno alta, quāto maggior castigo meritasse la lingua: Et ponendogli poi tātò distāti l'vno dall' altro, che disseparati stessero, con quattro, ò cinque anelletti al mezzo, all' hora, haueranno parte di scapola, & con contraria operatione; & quanto più alti fossero i Peri, tanto più scapola riceuerà la lingua, & i Peri maggior castigo daranno alle barre; & finalmente se falsa vorrete armarla, falsa opera vi produrrà, non meno dell'altro :-

LA terza farà doppiamente falsa, ne solamente per lo contrario effetto che farà; ma assai più falsa sarà, per esser l'vna parte dell'imboccatura, assai più lunga dell'altra, con laquale farà maggior forza all'assento, applicadosi nel modo detto: Tutte queste sorti d'imboccature si foggiono armare, con guardie lauorate à due faccie, cioè lauorate di dentro, & di fuori, accioche quando vorrete quella parte dell'imboccatura che lauora dalla parte manca, ridurre alla diritta ò doue più bisognerà delle due; allhora senza far altra briglia, disarmando le catenelle delle guardie, & mutando il barbazzale, basterà solo voltar le guardie dall'altra parte, & iui armarle, & con ciò hauerete il vostro intento, che con ogni facilità l' eseguirete :-

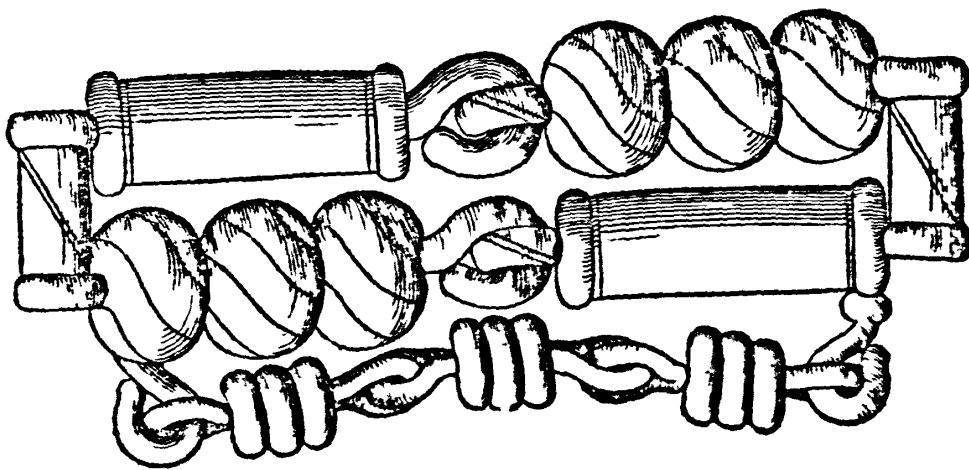
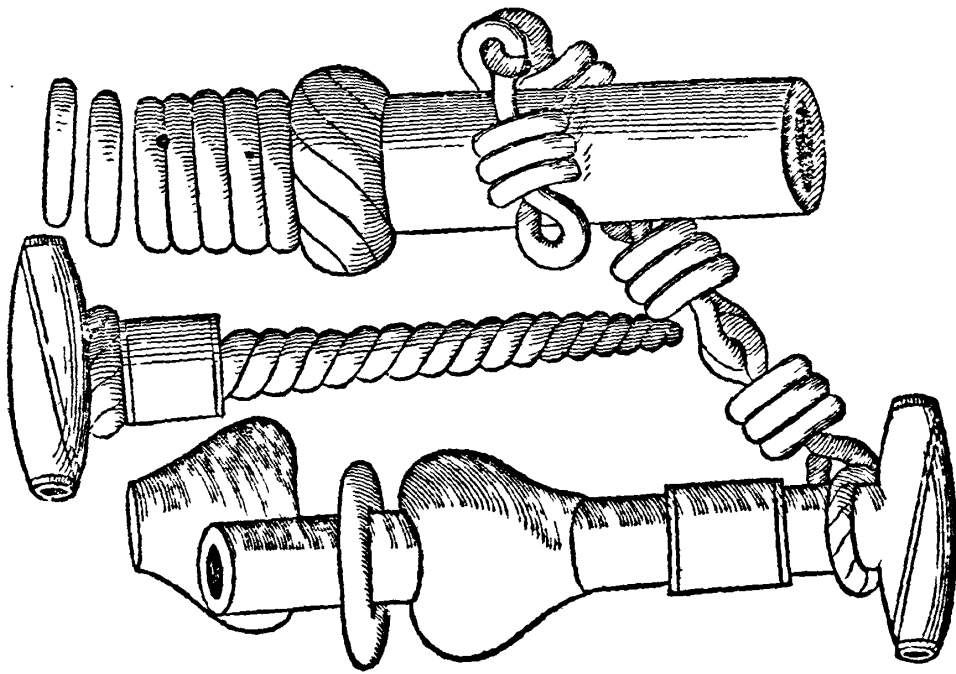
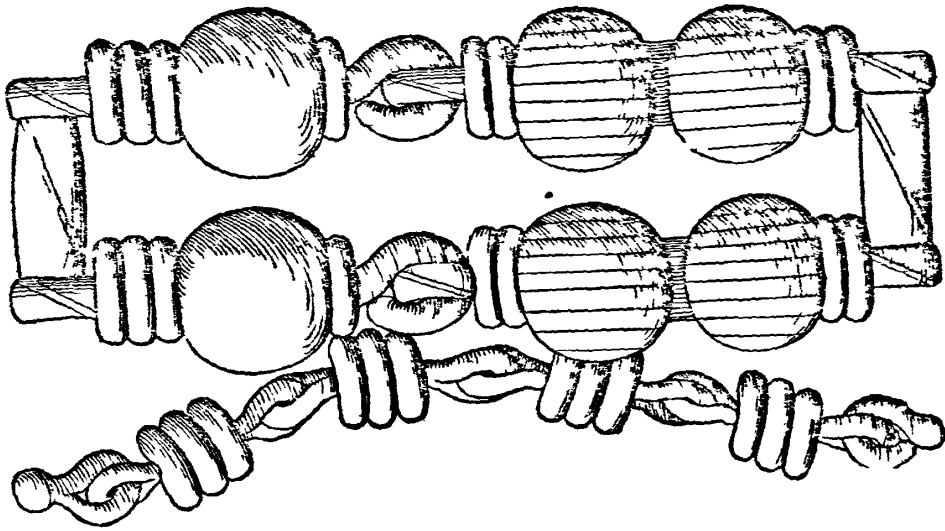



VE cose principali discorremo sopra questo disegno; l'vna, l'operazione dell'imboccatura, che come falsa, per raccorre miglior effetto, con la falsa redina s'vserà; & l'altra della falsa redina, laquale, molti anni sono da alcuni, non solo vfarfi solea con Caualli, che à pena il cauezzone, non che la briglia intendeuano; ma in luogo del cauezzone, quasi l'adoperauano; stromento veramente più da mule, che da Caualli, adoperandosi in tal maniera; ma adoperandolo il Caualiere à tempo, & al suo debito modo, farà di molto seruigio nelle occasioni: come farebbe; quãdo vi fosse Cauallo, non abbandonato alla mano; ma tanto addormentato, & assicurato nel cauezzone, che in conto niisuno gli giouasse; allhora potrà seruirsene; Et essendo vn Cauallo, non soggetto al cannone, in vn medesimo tempo la briglia falsa, gionta con la falsa redina, faranno di profitto: Auertendosi però, che non farà, se non per Caualli che intendano, & soffrano l'aiuto della briglia, & della mano: Della inuentione di questa briglia, guidata dalle false redine, fu cagione vn Morello del Sig. Prencipe di Scille, dotato dalla natura di collo tanto duro, corto, & intauolato che mai fu bastante con aiuto solo del cauezzone piegarlo su la man manca; laqual briglia non voglio che di molta marauiglia vi sia; vedendosi forse l'vna metà dell'imboccatura assai più lunga dell'altra; anzi alquanto più lunga di quel che il disegno vi mostra, farà di maggior effetto, & con maggior giustezza della bocca lauerà in tal occasione, & questo fu quãto per maggior profitto s'inuentò; atteso che ben si sà, che tirandosi la falsa redina, facilmète si tira la metà dell'imboccatura, quasi fuor della bocca del Cauallo, & che sopra di quella gengiua verrà poi à fermarsi la legatura dell'imboccatura, non senza detrimento ò altro discòcerto del Cauallo, nel modo che si vede, & si discorre: Percioche in quella parte, doue legata starà la falsa redina, lauerà principalmente l'imboccatura, dico quella parte della tromba del Pero, ò altro, come la mano vi mostra; non senza detrimento della gengiua del Cauallo, & perciò voglio che sia più lunga, come hò detto; & se ben la diciamo briglia falsa, non è però, che non sia di più giusto, & perfetto lauoro, di quello che dimostra, in tal occasione accompagnata di buon tento di mano, & aiuto della falsa redina; & in questa maniera piegando il fudetto Cauallo, doue si conueniuà, alto à mezzo aere, & basso, se sì, che l'Altezza del Sig. D. Gio. d'Austria nell'anno 71. che passò all'armata di mare, volse pagarlo ottocento scudi, ilqual Cauallo già era stato destinato, per la maestà di Re Filippo, & prima che partisse disauenturatamente morì: Deuesi adunque, per ben operare la falsa redina, mai ingagliardir tanto la mano, sopra di essa, che da quella parte senta il Cauallo molto violentarsi, credendosi la persona vfar con essa, quello che col cauezzone vfar si suole, ma in modo tale che'l Cauallo leggermète senta operare, & premerfi quella parte della briglia sopra della gengiua, accioche vi si riduca per vera piaceuolezza, & per arte, con magna di mano; & nello stesso tempo applicargli non solo l'aiuto della briglia, che tutta l'opera non rimanga nella falsa redina; ma anchora quello dello sprone; stromento non meno appropriato per tal difetto; & il tutto sia eseguito continuamente con piaceuolezza, & nõ con aiprezza ò gagliardezza di mano, dalche potrebbero succedere diuersi inconuenièti; come farebbe, far sangue, ò rottura à quella parte battere la mano ò almeno assicurarsi in quella, & disperarsi; & finalmente porsi su la bocca, ò su la briglia così detto; & queste farebbon poi le vere occasioni, che biasmar farebbono le false redine, non già per lor colpa, ma del Caualiere, che esperto non farà forse nel mestiere, & operandole à caso, farà quello, che hauerà veduto far dà altri senza saper il perche si faccia.

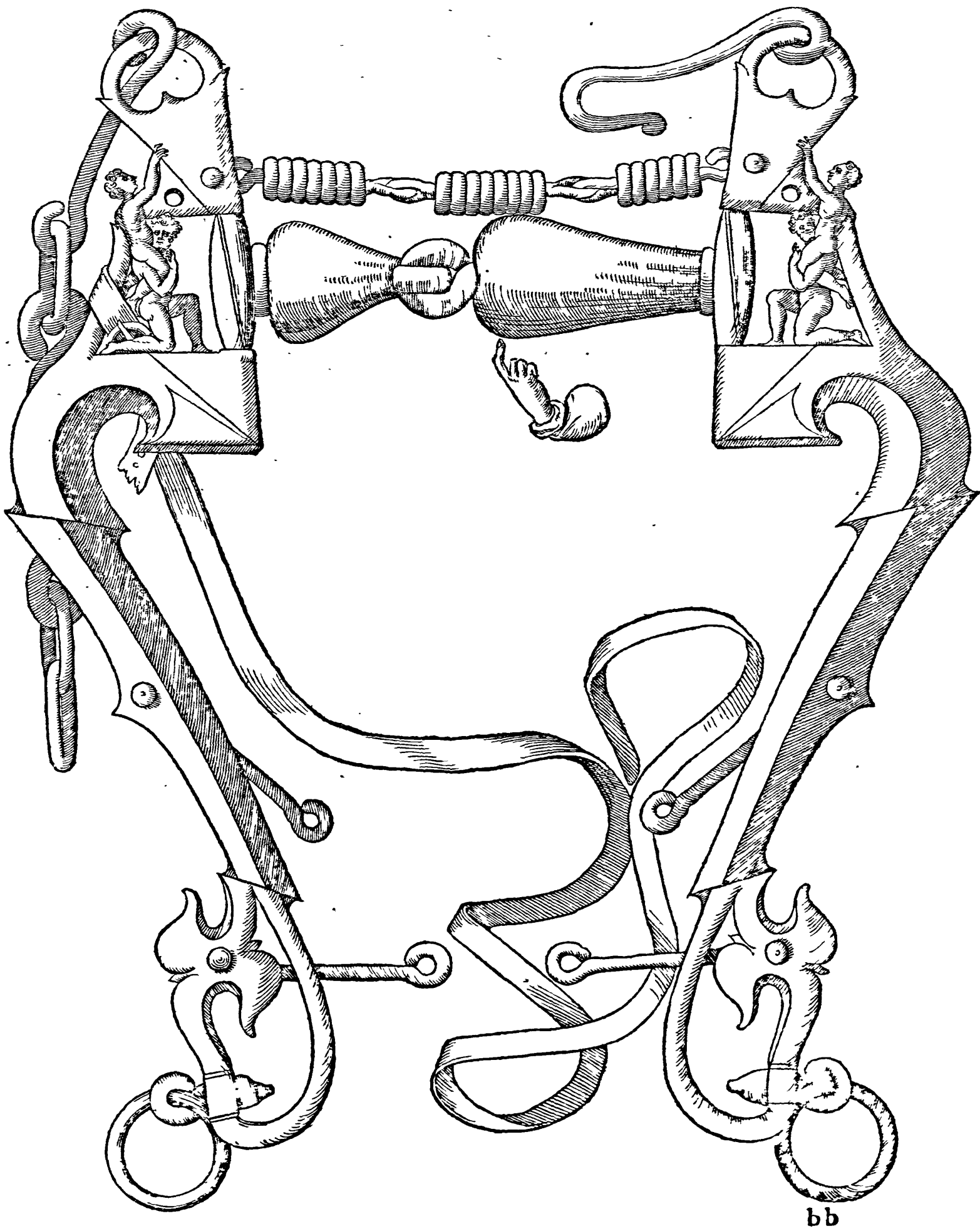

bb

DISCORRE il Grifone a car. 53. del suo 3. Libro, circa il castigo della cordella d' catenetta, mostrando che legata dall' vno, & l'altr' occhio della briglia, nel modo ch'egli discorre alleggerisce fommamente il Cauallo, quando si appoggiasse più di quello, che gli conuenisse, & che per duro che sia di barre, si faccia in modo leggiere, con simil artificio, che non potrà far più difesa con essa, ne forza alcuna, p' dolce che fosse la briglia: Io prima che passi a tal discorso voglio auertirui, quel che lui lascia di dire, che al por che si fa della catenella, deue mirarsi, che vada infino a quel segno tirata, che al raccogliere della briglia, debba prima gionger l'opera della catenetta, che quella del barbazze, altramente nõ farebbe l'effetto, con lo che si potrà poi operar il Cauallo senza barbazze, cosa veramete più per ingannar i circostanti, non intelligeti forse del mistiere, che per altro: raccordandoui anchora, che simil mistiere, per esser di molta pena, non si creda alcun principiante, che riesca con ogni Cauallo: Ma perche vuole, che stando legata bene all' vno, & all'altr' occhio della briglia, non farà huomo, che di tal mistiere s'auueggia, dico in ciò, che tolta solo la comodità che vi è da potersi vsar all'improuiso in ogni sorte di briglia, & in ogni luogo, in quanto alla maggior secretezza, nel modo che in questa prima figura vi si produce, chiaramente si conoscerà, che non può esser di maggior secreto: & perche più appresso ne tratteremo, lascio per hora di dirui molte cose.

N questa seconda imboccatura si comprende, che facilmente vi potrete seruir di essa con la catenetta, & senza, & togliendone quella Siciliana, braccioli d' filetti, che legati stanno, & sostengono la pizzata, cioè desuiandola, doue la mano vi fa segno, vi si potrà porre vna semplice ciciliana in iscambio di quella, legata nell'occhio della briglia, nel modo che si suole: Et volèdola vsar con briglia ferrata, farà nel modo che nella terza imboccatura si vede: Et conciosia cosa che il Grifone vuole ancho, che quest'artificio possa seruire à disarmar i piumaticioli, à mio giuditio farà di maggior secreto, & con minor artificio, ne con tanto tormento del Cauallo, operandosi con vn campanello, Pero, d' Bastonetto, & con maggior castigo, & più forza di tutte l'altre: Vuole anchora, che operandosi in questo modo la catenetta, che sia di molto seruigio à ritirar dentro la lingua del Cauallo: & questa mi par cosa, che non possa capire, per ragione alcuna in mente di chi ha pratica, & dottrina dell'imbrigliare: Similmente discorre, che possa seruir al bere, che il Cauallo farà della briglia; & di questo particolare tratterò a car. 198. all'incontro d'alcuni disegni, che in ciò vi hò prodotti, non men belli, che facili, & vtili a tal mistiere.

S Pero che farà a ciascuno d' assai minor marauiglia, lo strano modo di quest' vltima imboccatura, che la marauigliosa efecution di essa, inuétata con grandissima occasione p' vn baio della razza di sua Maestà, il quale doppo ridotto con infinita fatica, rimase pur con quel duono, che dalla natura hebbe; cioè con vna bocca tanto cattua, & di tanta imperfettione, che oltre la pena di riporgli la lingua al luogo suo, fu poi impossibile, che non si appoggiasse, & aprisse la bocca, & con maggior occasione di forbici; & liberadosi gli, la ponea poi fuori oltre misura; al fine gli si tagliò, nel modo che se n'è trattato innanzi, & rimediatosi a questo; ne anche soffriu alcuna sorte di monte, & il peggio, che fu le barre, non vi era sorte di castigo, che non l'offendesse, caricandosi intolerabilmente alla mano; ingrossaua poi le labra talmete, che bisogno fu ritrouargli quel modo di guardia che a car. 139. si vede, & di essa si discorre, la quale non fu di minor vtilità p' rimedio delle labra, che questa imboccatura per i difetti della bocca; la quale fra tante improprietà, vi era anchora, che non gli si poteua appoggiare ri-

¶ Seguita a car. 236. doue la prima mano vi fa segno.

medio

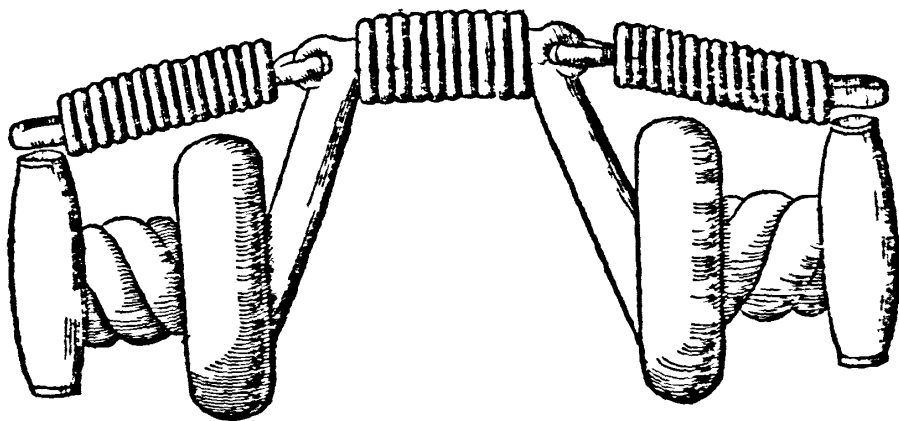
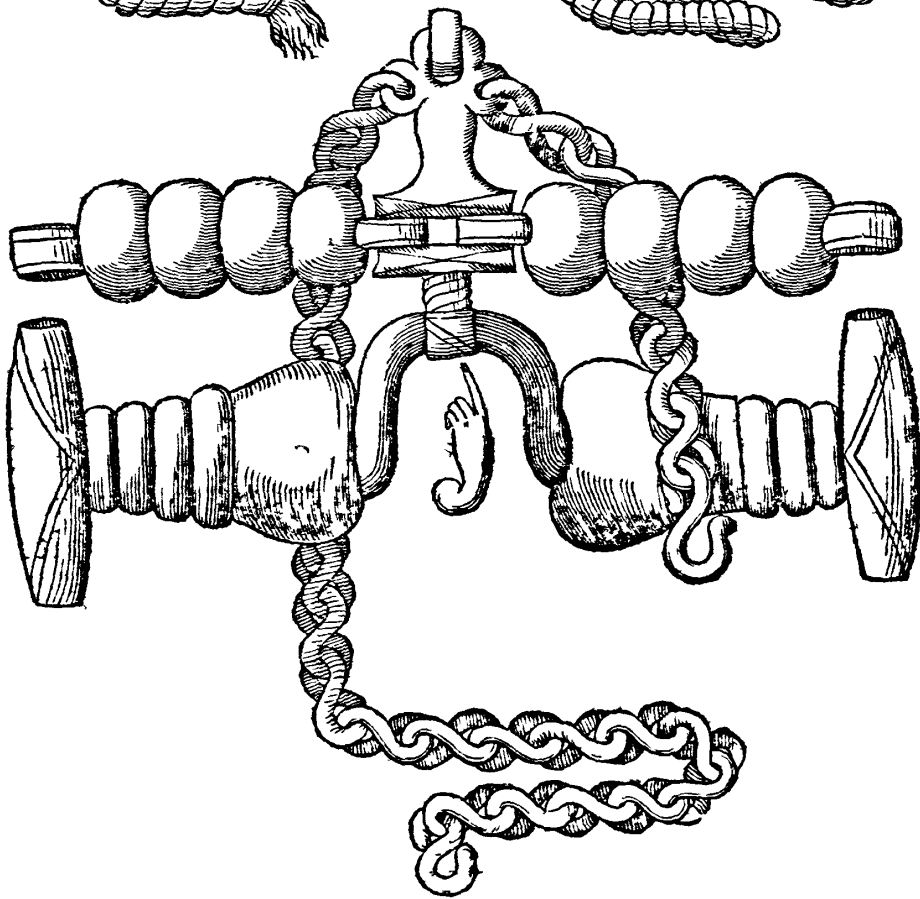
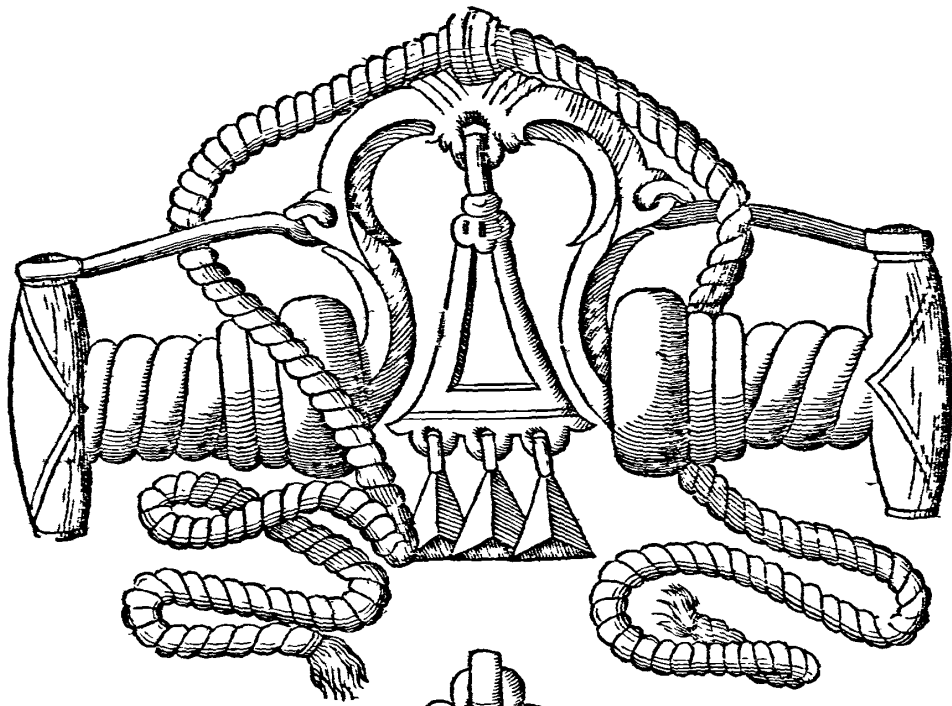



MODI variati di guardie di proua (così dette), ritrouate si sono, & ordinariamente adoperar si fogliono, perche in vn medesimo tempo, ci possiamo seruir di più, & diuerse imboccature con esse, allequali hò voluto io aggiugere alcune altre, vscite da alcuni miei nuoui pensieri, per maggior mia sodisfatione, & commodità di coloro che vorrão vfarle: In quanto alla prima, che così stà segnata, & secòdo l'ordinario disegmata è da notarfi, che dalla stessa guardia, ne possono nascer due contrari effetti, & amendue notabili, & di somma importanza; l'vno farà, che stando la guardia posta alla diritta, come vi si dimostra, farà molto auuinta; & l'effetto di questo, procederà dal modo stesso della guardia, che tanto indietro tiene il fiore, & il Pedicino, che senza dubbio alcuno vi mostra quanto sia la sua fiacchezza che al raccogliere della mano, in essa si truoua per rispetto del Pedicino, & per la ragione già detta al suo luogo à car. 39.

L'Altra secòda guardia notata, posta alla riuersa, come si legge, nellaquale armatafi poi l'imboccatura dalla parte còtraria, cioè da quella del ginocchio nella maniera che si scorge, & come la mano vi mostra, farà allhora gagliarda; l'effetto dellaquale verrà per contrario à quel che si è detto del Pedicino; ilche si lascia per non replicarui vna cosa stessa, come à car. 39. si legge: In che modo debba armarsi, facilmente si può comprendere dalla terza guardia, che alla riuersa vi si dimostra, diuisa nella fine del bastone, & dell'Archetto, come nominati si veggono; nelquale auertasi, che tutta la parte dell'occhio, archetto, & bastone; se ben' hora alla riuersa, simile al rimanente della sua guardia si mostra; deue farfi à due facce, cioè, così dall'vna, come dall'altra parte limato, accioche quãdo si muterà da vn verso all'altro, debba sempre mostrarfi lo stesso lauoro, come il resto della sua guardia: Facilmente anchora si conosce, in che modo, & doue si aggiungerãno per potersi legare que' due buchi, l'vno del bastone, & l'altro dell'archetto; ilche chiaramente vi si notifica dalle due vite istesse; Auertendosi solo al porre che prima si farà dell'imboccatura, accioche vada al canto dell'auuinto, ò del gagliardo: Due altre cose rimangono à douersi còsiderare in essa: prima il modo dell'occhio, che non per pittura, ma per opera dell'effetto in quel modo vi si dimostra; percioche essendo così piano di sotto, doue si assenta, & opera; il portamorfo stà più saldo, & fermo, senza potersi così facilmente suoltare in esso, & tantopiù, quanto più fermo è il corame del portamorfo, dalche nè stara la guardia più giusta, & più ardita nell'operare: l'altra farà, che di quei tre paternostri, che sono nell'occhio della prima guardia, ne potrete alzare, & abbassare l'occhio della guardia, come farebbe; rimettendogli di sotto, nè farà l'occhio più alto; & passandogli sopra, l'occhio ne rimarrà più à basso, come il Fiasco dice nel suo libro; ma non che fosse l'inuentione sua, & che prima non si vfiasse: De' duo bozzonetti, & anelletti delle redine, vi seruirete hora dell'vno, & hora dell'altro, secondo l'opera, che la guardia hauerà à fare, & che rimangano tutti due, poco importa, già che indifferentemente hauerete ogni volta à seruirui d'vno di essi :-

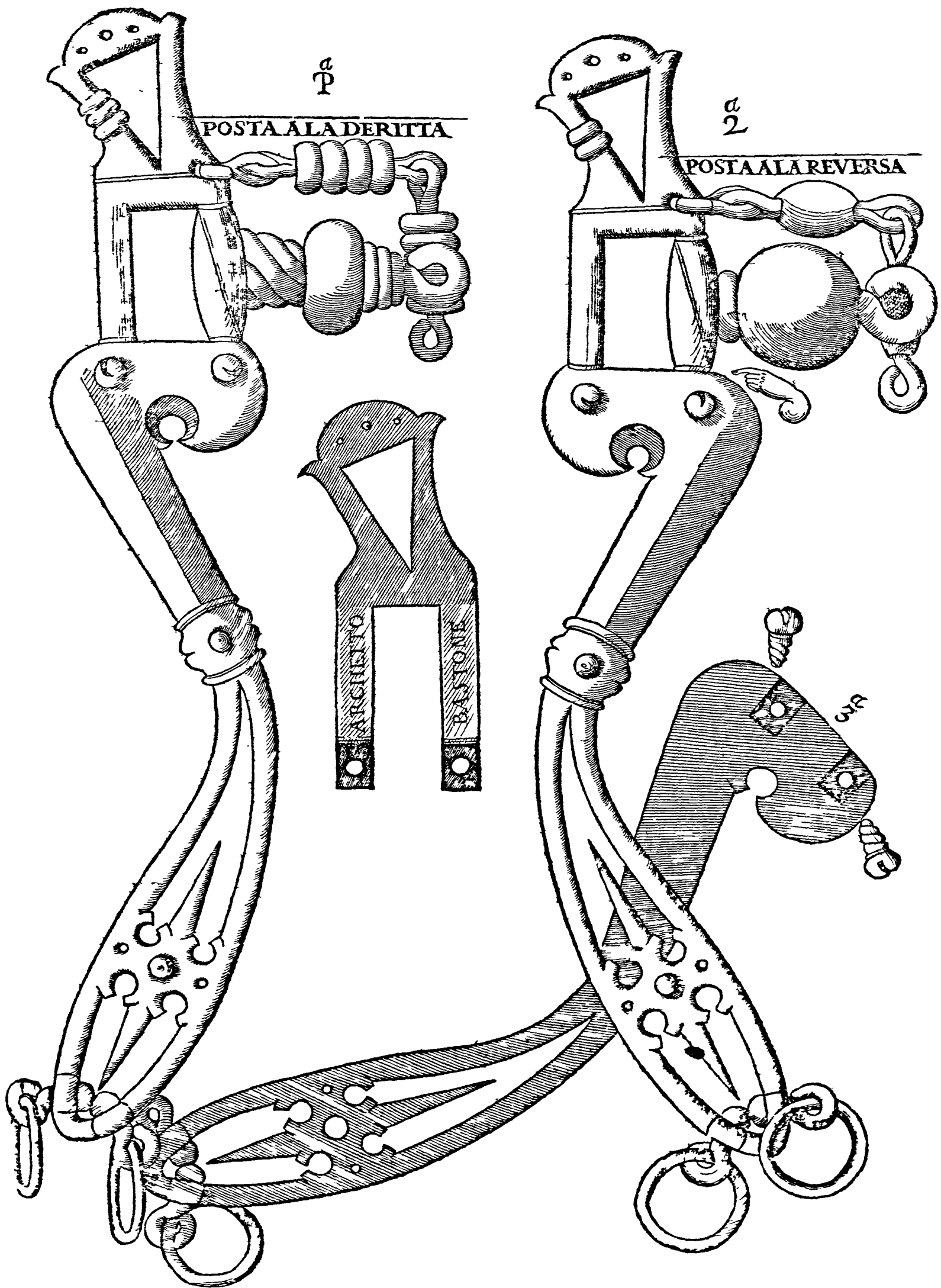



ESSENDOSI largamente trattato poco addietro à car. 194. della catenella, per quel che il Grifone ne discorre à car. 57. come hò detto, che tra l'altre qualità, che gli dà; vuole che sia appropriatissimo secreto, p Cauallo, che si beua la briglia, sopra ilche mi ricordo hauermi promesso, non solo di ragionarne, ma d'apportarci nuouï disegni: Et accioche da ciascuno sia intieramete inteso: dirò prima, che in niun modo possa seruire per ogni qualità di Caualli, dico di quelli che se la beuono; atteso che in due modi solo, ciò potranno fare: l'vno farà caricandosi molto alla mano; & di questo forse egli intende; l'altro poi farà per contrario, quando il Cauallo se la beuerà, con tenere vn giusto, & conueniente appoggio, ò con tanto poco, quanto suole ancho accadere; che nell'vno ò nell'altro modo che fosse, farebbe opera disperata per esso: Ma per dichiarazione di quanto si discorre, intendasi anchora, che in qualunque modo che il Cauallo se la beesse, la principal cagione, che à ciò si può addurre è, che farà di bocca più tosto fessa, che giusta, & conueniẽte al suo douere, & così diremo, che quando il Cauallo si carricherà beuendosi la briglia: è la cagione; perche allhora toglie l'opera, & l'effetto della imboccatura, appartandola dal suo lauoro, cioè da gli assenti delle barre; in modo che se ciò farà il Cauallo caricandosi alla mano, allhora dico, che sarà rimedio appropriatissimo secondo l'opinione del Grifone, se ben Cesare Fiasco à car. 27. del suo primo libro vuole, che nõ solo sia di poco seruigio, ma tanto violenta, che per la passione che'l Cauallo ne riceue, non pur l'auuilisca, ma lo debiliti di forze: delche mi rimetto à giuditio de' Lettori, che vorranno ben considerare quel che ne discorre: Per contrario poi, quando il Cauallo se la beuerà, nõ appoggiandosi alla mano. Allhora farebbe il rimedio non solo fuor di termine, ma in conto niuno potrebbe far cosa perfetta: Et la ragion di questo si è che allhora farebbe maggior il castigo, che l'appoggio del Cauallo: In questo particolare, mi souuiene, nel principio del nostro Dialogo, hauermi apportato tutti i rimedi, che operar si deuono nel bere del morfo: Et hora vi produco questa prima imboccatura nel modo che la mano ve la mostra, che nel me desimo modo si potrà vsar con ogni altra sorte di briglia sana: & farà di tanto valore, quanto la trauerfa, spezzata, ò sana, con vn cannuolo, ò senza, ch'è quanto con le briglie sane si costuma: Assicuradoui che l'opera di questa imboccatura per tal effetto, sarà appropriatissima, & non solo da me inuẽtata, ma sperimentata, in vn baio del Sig. Fabritio Mormile, della stessa razza, nominato il Morisco, (Cauallo segnalatissimo in quel tempo) l'effetto che da essa nasce, farà per cagione di quel poco di piano, che dalla mano vi si mostra ch'è quello che al labro fa resistenza, accio che forger non possa la briglia in alto, & questo facilmente considerer si può dal disegno stesso: In quanto poi alla catenetta, che operar possa l'effetto, che il Grifone dice, del bere, che il Cauallo farà della briglia, & che non offenda, come narra il Fiasco, & che si possa similmente operare con Cauallo leggiere alla mano, come da noi si è detto, & finalmente al raccogliere che si farà della briglia, che nõ impedisca il lauoro del barbazale, nè il barbazale, quello della catenetta; ne prederete prima la misura con vn spago, nel modo, & nel luogo, che la stessa catenetta v'insegna, & aggiustata che sarà infino al segno che vi parrà che basti senza offesa del Cauallo, & nello stesso luogo che dice il Grifone, tra il labro di sotto, & la gingiua, doue incastrati sono i denti di sotto: A questo modo, non solo con verità potrà dirui, che non si potrà mai da persona conoscere, come da voi hora cõsiderar si può: ma che in modo niuno possa mai il Cauallo beerfi la briglia, sia pur catenetta, ò laccio, ilqual farà di minor offesa

¶ Seguita à car. 237. doue la seconda mano fa segno.

fa

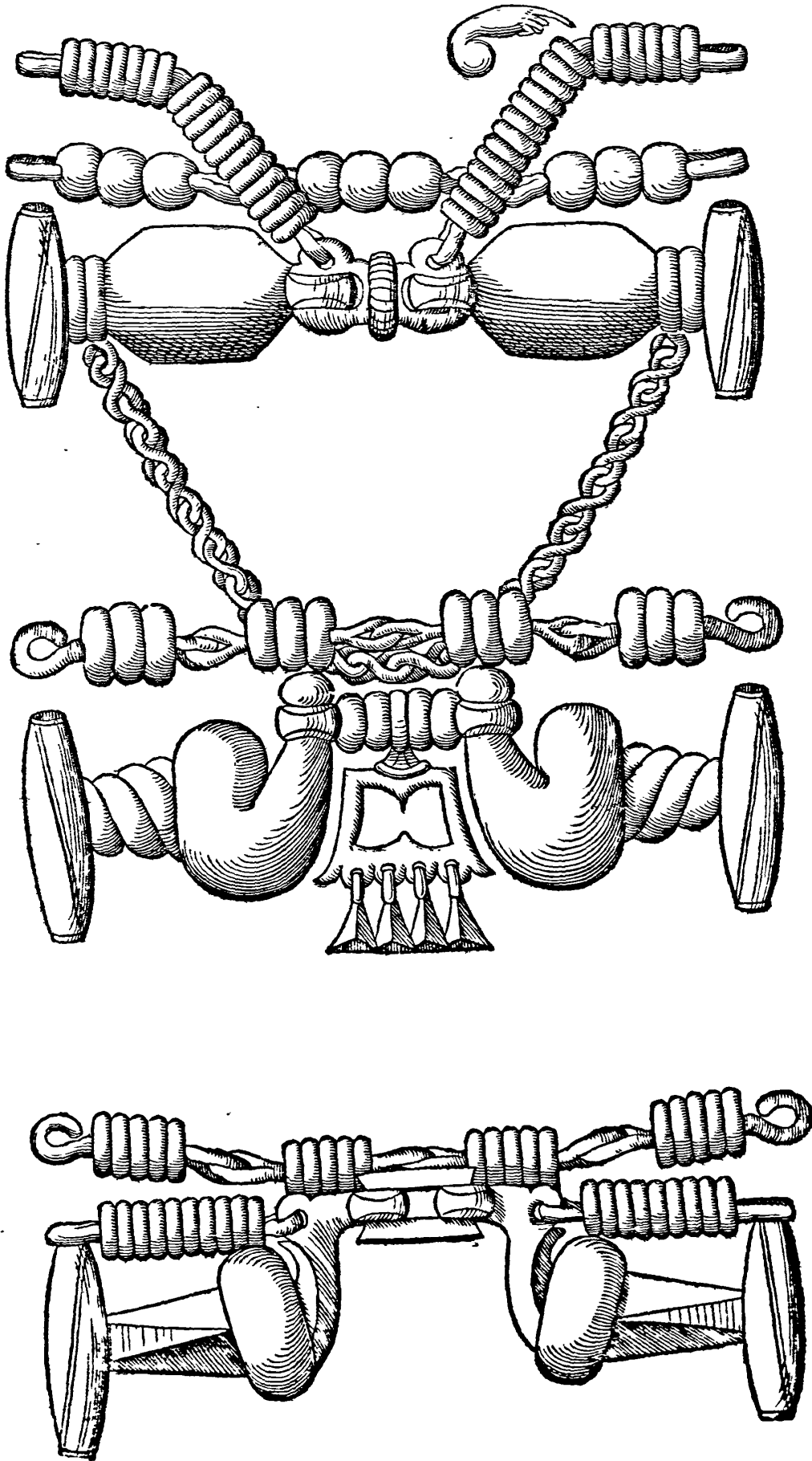



NE GAR non si può, che di gran seruigio non sieno le guardie, che à vite, ò di proua si dicono appropriate alle necessità che hauer si suole d'infinita briglie, negli spessi, & nuoui incidenti che nell'imbrigliare accader sogliono; & p questo modo, con pochissime briglie, potrebbe il Caualiere facilmente assaggiar alcuni suoi pensieri, nell'infrenar de' Caualli; & allhora quelle saran perfette, che à questo modo si adopereranno; cioè che sieno di poco artificio, ferme, sode, resistenti non solo alla imperfettione del Cauallo, & alla forza della bocca; ma ancho à quella che'l Caualiere potrebbe con la mano operare, che hauerà da cōtradire, & resistere à quella del Cauallo, & che il tutto si possa far senza motiuo d'aprirsi, torcersi, & auuincersi, pche si possano ancho cō facilità, allungare, & accortare gli occhi, & le guardie. & cō varietà di fiori: cose che variatamente seruono; hora la lunga accompagnata dal fiore di meza volta, per rileuare, & sostentare la testa del Cauallo; & hora la corta col fiore di volta intiera: & variatamente ancho seruirsi degli occhi, quando dell' alto, & quando del basso, nelle occasioni, di che à car. 34. si è distintamente discorso:-



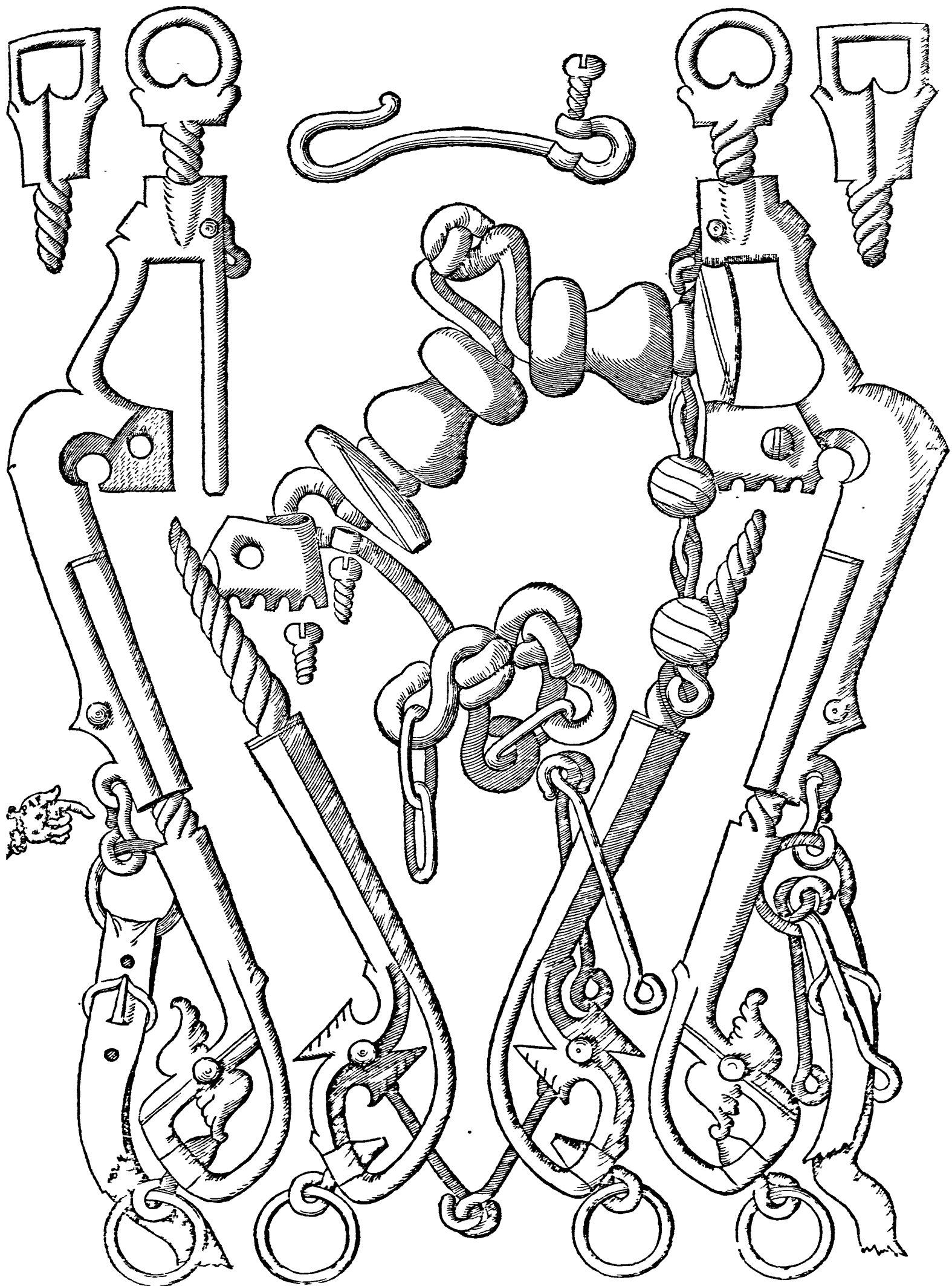



LE nuoue inuentioni fogliono alcuna volta dare maggior sodisfatione nell'opera, che nella vista, & ciò auenir fuole, quando nõ s'intende, ò vero non si hà perfetta cognitione della materia: Ilche io considerando deliberai discorrerui la presente materia, non con scritti solo, & senza disegni, ne con disegni lõtani da' loro scritti, come alcuni han fatto; ma nel modo che può vedersi; che spero esser tanto ben' inteso, che non solo nell'apparir sien buoni questi miei nuoui pensieri, ma che nell'opera, & negli effetti debbano anche riuscite: Ecco adunque tra tant'altre, questa prima imboccatura, laqual difarma, dona scapola', & finalmente porge nuouo modo di appoggio dolce; & se ben' è liscio è anche d'vn moderato castigo, perche come s'anderà dal Cavaliere raccogliendo la redina, così anche maggiormente farà l'effetto, foggogando il Cauallo, & questo dal disegno stesso facilmete si vede nel luogo della mano, & il Cavaliere accorger sene potrà poi con l'effetto, perche quato più anderà raccogliendo la briglia, tantopiù verrà calando su la gingiuua, la parte più stretta dell'imboccatura, come si scorge: Tale imboccatura ordinariamente vsar si deue non solo con la guardia che habbia dell'ardito, ma co i filetti, ò prese legate nell'occhio più, & meno alte, secono la qualità della bocca, & necessità del Cauallo, accioche si sostenga, nè così facilmente trabocchi nella bocca al raccogliere che si farà della briglia.

MI ricordo hauerui promesso di discorrere delle briglie di due, & di tre prese à car. 102. non vorrei ch'altri pensasse poi, che solo per tal effetto, sieno queste due quì prodotte, ma per mostrar prima quanto appropriate faranno per la varietà della lingua, laquale variatamente andasse il Cauallo cacciando hora per vn lato, hora p vn' altro, & quando per disopra, & che in niun modo uoleffe lasciarla per lo mezo della scapola; laqual imperfettione haueua vna giumenta della razza del Prencipe di Sanseuero, rara, & valorosa Caualla, & fu tale l'inuentione, che la rimesse al suo debito luogo, rimanendo non solo in perfetta apparenza, ma con molta vbidienza, & come quella fu vna scaccia, così anche potrete negli assenti adoperare ogn'altra sorte di castigo, più, & meno, secono la natura, & bisogno del Cauallo: In quanto poi al discorso delle prese vi cõchiudo, che la prima sia detto per quella parte d'imboccatura, che fu gli assenti opererà: la seconda farà quella di mezo, che seruirà solo, accio che per quella parte il Cauallo non vada cauando la lingua, come si è detto: Et finalmente: la terza farà quell'ultima di sopra ch'è quella, che veramente da se sola opererà, che il Cauallo non si beua la briglia, ne che possa così facilmente traboccar nella bocca, ilche in più luoghi dell'opera habbiamo discorso in diuersi modi, & variate occasioni: l'ultima imboccatura, lo medesimo opererà; ma essendo, che per imperfettione della bocca, non si potesse dal Cauallo soffrire tant'altezza di monte, allhora facilmente si mitigherà in parte, nel modo che spezzata si vede nella cima della fuenatura, cosa di molto profitto, & con infinita commodità della bocca, & gusto del Cauallo.

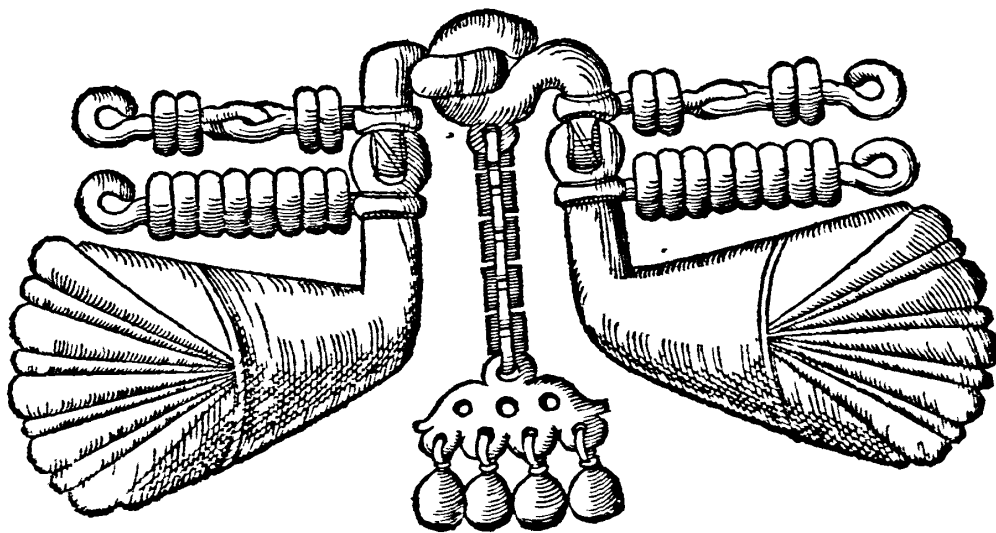
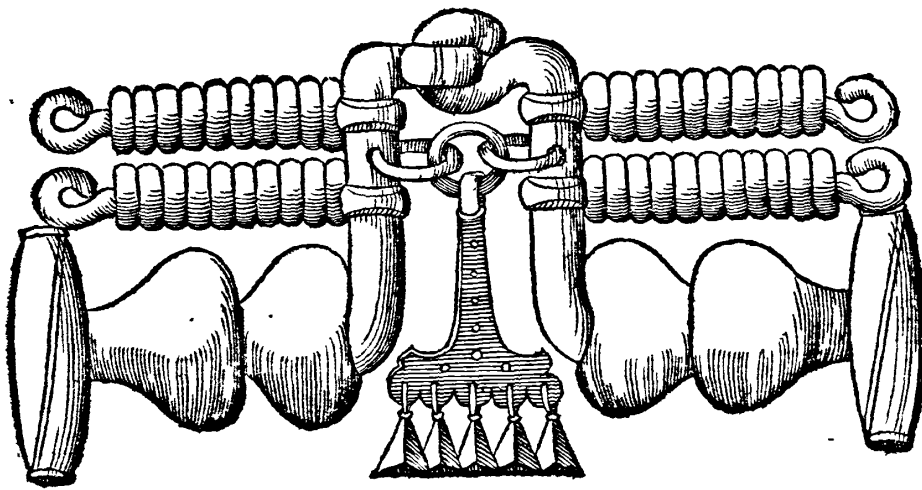
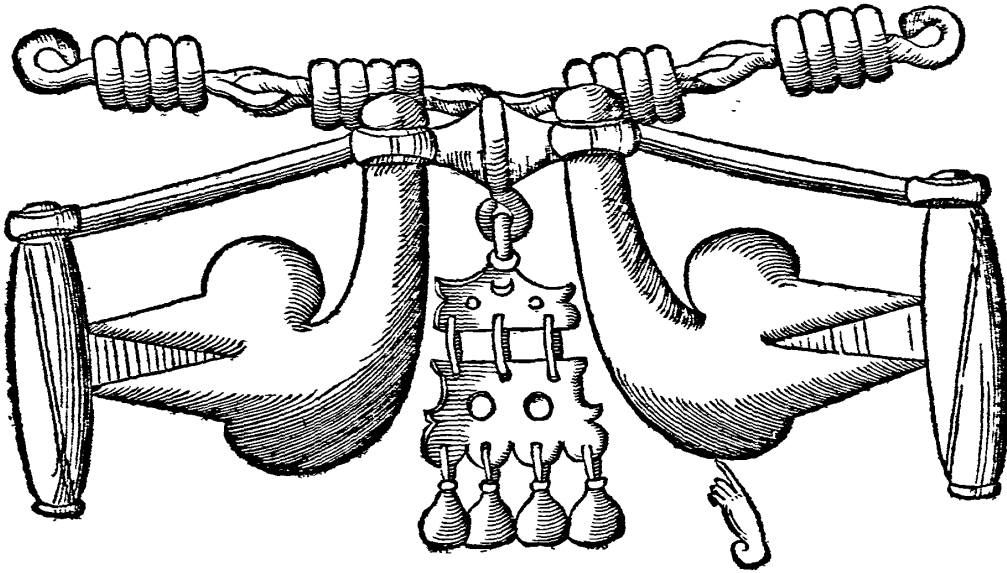



NON farà questa minor inuentione, tra tante forti di guardie di pro-
 ua che si vñano, & che non habbia le già dette qualità, come l'esser
 ferma, soda, & che resista all'imperfectione, & forza del Cauallo, &
 all'aiuto, & castigo della mano: in che modo si allunga, & si accor-
 ta, ben si vede da quel pezzo di guardia segnalato da vn 3. che ad
 altro fine non si produce, ne ad altro serue, che per mostrarui, che
 quando starà il fiore disguernito, senza alcuna sorte d'armatura, potrete armarla nel
 modo che il disegno allo ncontro vi mostra, ilche non hà potuto farsi con le due stes-
 se guardie, dellequali l'vna si mostra armata come corta, & l'altra come più lunga: In
 quel pezzo di numero 3. facilmente vi accorgerete, doue si applicherà l'armatura del
 fiore, ch'è quella parte che dalla terza mano vi si mostra, laqual poi rimane ferrata,
 come dalla 5. mano vi s'insegna, & questo stringe, & mätiene il bozzonetto, ilche chia-
 ro vi fa la 4. & 5. mano. Et desiderando la guardia più lunga vi applicherete l'altro pe-
 dicino, con l'armatura più grande segnalato dalla 3. mano; auertendosi che l'effetto,
 che il bozzonetto fa, nella picciola; nella grande si farà con la vite, & nel modo, che
 la 2. mano v'insegna, lequali guardie, facilmente si scorge, di quanta apparèza, & pro-
 portione, non solo di gagliardezza, ma di seruigio riescono, & per abbassare, & alzar
 gl'occhi della guardia, & farà nel modo che si scorge, come cosa più volte viata, alza-
 do le vite de gli stessi che hora vi sono, ò con farui de gli altri:-



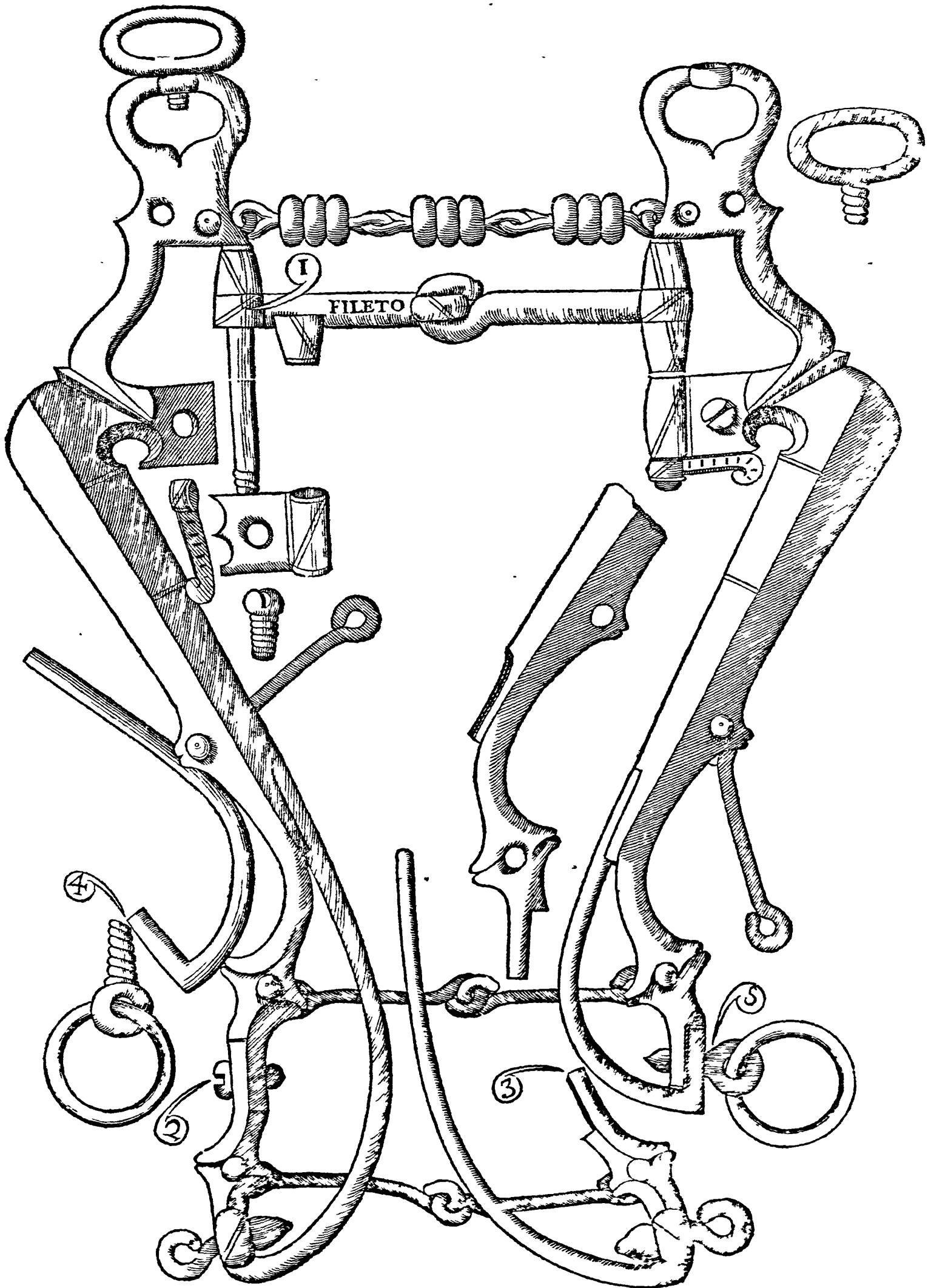



VOLENDO io, che con meno dispendio, più diligeza, & maggior sodisfatione, si possa, non solo far lo stesso che han fatto vari professori, ma in vn tratto si possano porre in ordine, più, & variati modi d'imbocature, secondo che la necessitá v'affringerá; vi hò inuentati questi cinque differenti modi di braccioli, co i quali infinitissime imbocature s'armeranno; come sarebbe à dire; con quel primo, & secondo filetto, che la seconda mano vi mostra, si armerá qualsiuoglia sorte di castigo, per seruigio d'imbocature sane, & vna parte dell'imbocatura, ch'è quella che sopra le labra lauora, che la terza mano vi mostra, facendosi quadro il buco di quello, il filetto stará fermo, come tutti gl'altri ordinarij, & se faranno tondi volteranno, & faranno gli effetti degli anelletti, & con maggior piacevolezza; & dopoi infilzato che hauerete nel filetto, il pezzo della terza mano, lo passerete al bastone per quel buco della seconda mano, & appresso vi porrete quella seconda parte del bracciolo, ilquale la prima mano v'insegna, & con ciò rimarrá del tutto armata, come già si vede nell'altra parte dell'imbocatura.



QL terzo, & quarto filetto vi si armeranno i chiapponi, Piedegatti, & altri, secondo che vorrete comporgli, & co i medesimi ordini che si son detti, & con l'ultima, così come quí è vno specchiuolo, potrete à vostra posta far che sia duchesco, garbuglio, ò altro, & con essi potrete similmente armare quelle parti à modo di quel castigo vorrete negli assenti: Et finalmente nõ habiate per cosa imperfetta la maniera del barbazzale, che la quinta mano vi scuopre, anzi ella è sperimentatissima in vn'Acca, che fu dell'Eccellenza del Duca d'Osuni, allhora Vicerè in questo Regno, datagli dal Sig. Fabritio di Sangro, che rottasegli la barba, dellaquale non fu mai rimedio di guarirla, in modo che per poco che vi si adoperasse il barbazzale, non rimanesse del tutto offesa; se le inueto questo modo di barbazzale, accioche regesse il gouerno, & castigo dell'imbocatura; & non perche stesse come si vede, nel modo piegato in sù, restò di operar lo stesso effetto, ma solo, perche non potesse battere, & lauorare sopra il luogo offeso: Non se più il Cauallo motiuo alcuno, già che à molto pericolo del Cavaliere s'inalberaua, & infinitamente si caricaua alla mano :-

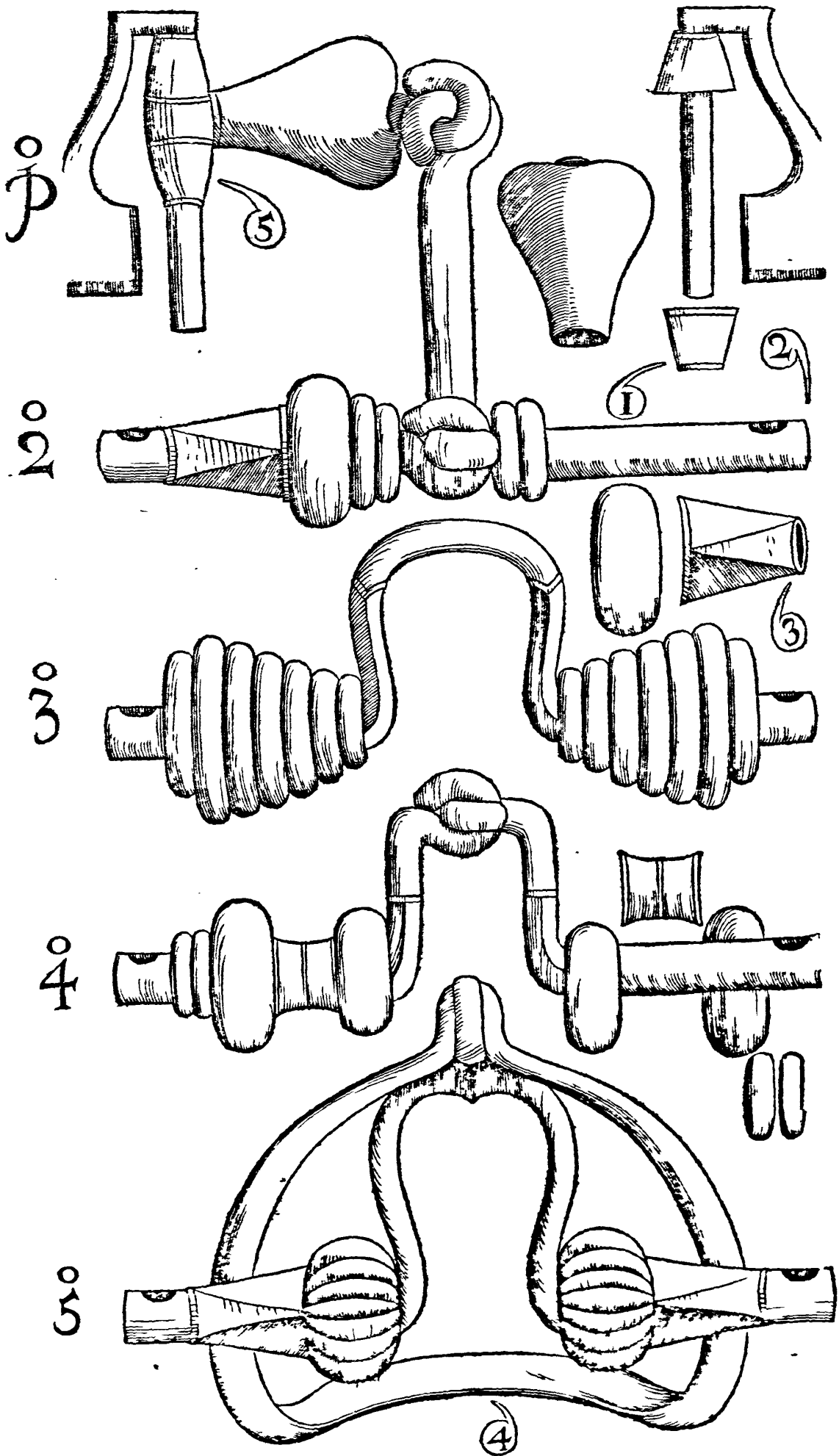



N I VN modo di briglia, che nella bocca del Cauallo si tenga, & si regga da se, senza testiera, più commoda, più ficura, & con minor apparenza di questa esser potrebbe: Il pezzo, che il numero secondo v'infegna, farà quello, che le labra stringe, ilquale resta dentro la bocca, cioè fuor delle mole, tra le gengiue del Cauallo, & le labra, & consequentemete l'occhio della briglia nel suo luogo per di fuori; & in quella vite che la bozza tocca, si porrà prima il pezzo che dalle lettere si nomina, come nell'altra guardia facilmente si conosce, che rimessa stà nel suo luogo, ilqual pezzo si regge da due vite; l'vna farà quella del pezzo che si attacca nel labro, ilquale lo numero terzo v'infegna; & l'altra vite farà quella che la mano vi dimostra; la testa dellaqual vite, intendasi che stia per l'altra parte di fuori: Et questo conchiudo che sia il miglior modo di briglia per tal effetto, la più seruibile, (come hò detto) & che in vn medesimo tempo possa per dui effetti commodamente seruire con maggior leggiadria, & che miglior vista faccia; & togliendoui tutti questi pezzi, potrà facilmente il Caualiere seruirsene nella proua di diuerse imboccature.

Auertendoui, che quãto più alto farà l'occhio della briglia, con maggior commodità si applicherà nella bocca del Cauallo, atteso, che si farà maggior presa nelle labra, dalche starà il Caualiere più sicuro, hauendosi però grandissima auertenza nello stringere che si fa di quella vite, che sia fin'ad vn certo termine, che non offenda molto, ò che al fin non se ne cada:-



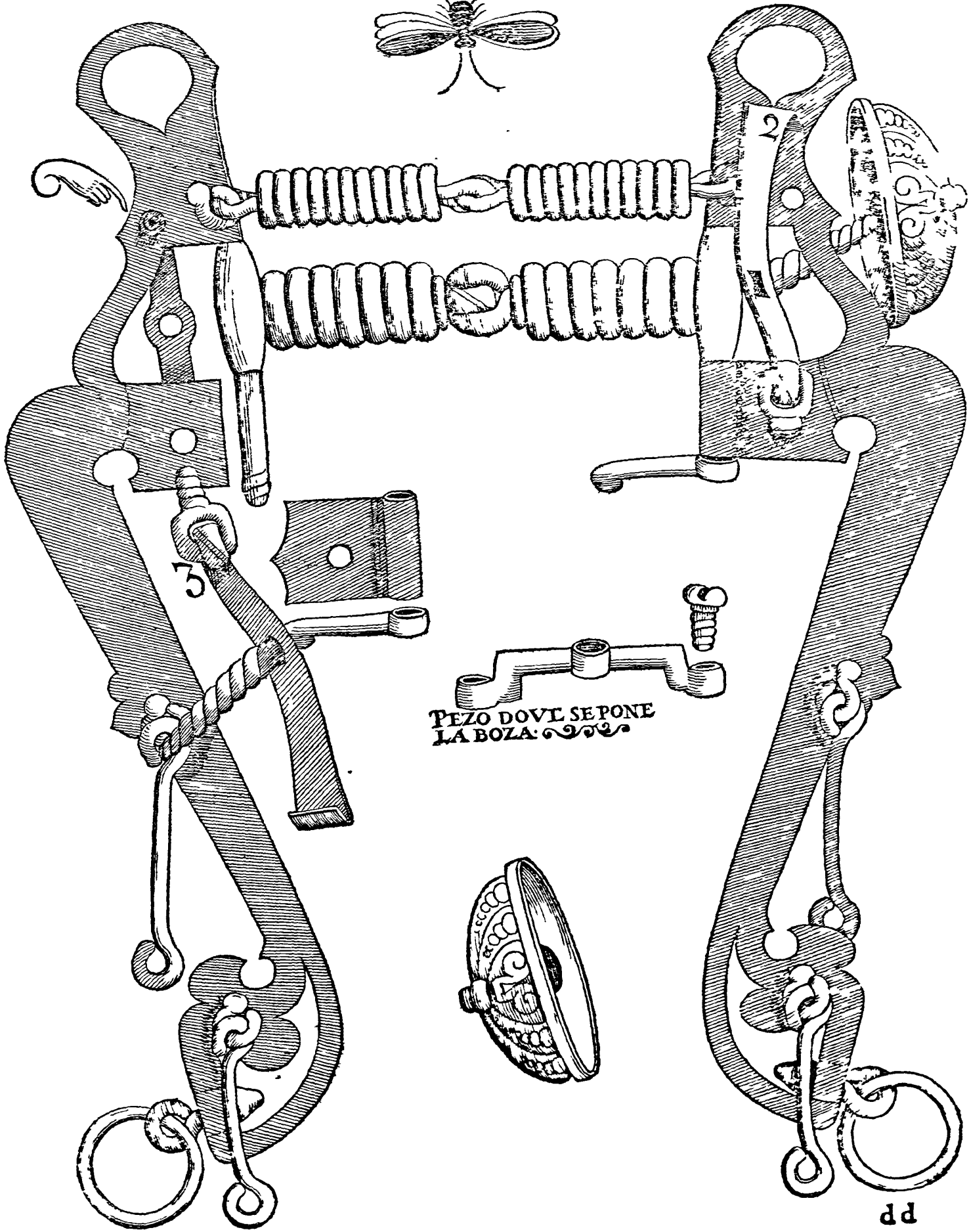
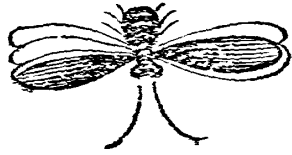



ER molta fatica che si prenda nell'ordinar della briglia, tãto nell' opera dell'imboccatura, quanto nell'effetto della guardia; il tutto vien nulla al fine, quando sostentata non sia con buon reggimento, & giustezza del barbazzale, che dir si può vero gouerno del tutto; & se egli è vero; dirò così: che se souerchio lo stringerete, souerchia farà non solo la tagliarhezza della guardia, ma anchora il castigo dell'imboccatura: Dalche talhora non verrà aumento di forza, & di castigo gioueuole per vna qualità di Cauallo, & taluolta disordine per vn'altra, & allargandolo molto, opererà il contrario; & finalmente distaccato, ò rotto che fosse; farebbe nullo l'effetto di qualsiuoglia sorte di briglia: Ecco dunque, che perfettamente si deue intendere, nõ solo di saperlo bene aggiustare, che batta fermo, giusto, & vguale nella barba del Cauallo, senza mai, al possibile offender quella parte doue si posa, per qualsiuoglia cosa che'l Cauallo faccia; & particolarmente ordinaruelo in quel modo, & castigo, che conforme sia à tal barba: Et perciò intèdo con buona occasione hauerui prodotta questa varietà di barbazzali, perche narrãdoui particolarmente la loro qualità, possa mostrarui anchora, quel che forse altri non hanno pensato non sol trattato: Et anchorche il Fiasco hauessè mostrato distintamète ragionarne al cap. 11. & 12. del suo libro; in che modo si debba intendere la perfettion della barba, & lo esser mal composta, dice, che la bontà della barba consiste, che habbia vn canale in se, doue possa, non solo collocarsi il barbazzale, ma in quel luogo perfettamente laurare, & al fine conchiude nel cap. 12. che nella tonda, & nella secca malageuolmente si regge il barbazzale: Alche vuole, che salendosene sù, si debba lasciar basso, perche al raccogliere della briglia andrà egli al suo luogo, nè anchora più in sù del suo douere; Et se la briglia trabocasse, per tal rispetto vuol che si alzi l'occhio, senza apportarui altre ragioni; nè tampoco il Grifone sopradiciò tratta cosa alcuna, & io per me dirò, che se bene la barba tonda altrimenti detta carnosà, & la secca, com'egli dice, che sfusata anche si nomina, faranno meno cattiuè, di quella che falsa dir si suole; nondimeno dopoi rotta, rare volte si vedrà ben guarita del tutto, anzi di peggio in peggio andrà sempre; alche vi hò prodotto sufficiente rimedio nel precedente disegno a car. 207. Et p'esser molte quelle barbe, che sogliono hauer hora del tòdo, ò carnosò, & hora del sfusato, & secca, come hò detto, perciò vi apporto tanti modi di barbazzali, accioche con l'vno, ò con l'altro, si possa à tal imperfettione facilmente rimediare: A queste forti di barbe, che così sogliono i barbazzali salirsene, che sfusata dir si suole, vari rimedi ci sono stati da professori, apportati: Il Fiasco a car. 18. discorre, che con vn modo di barbazzale, come quello, che tra gli altri miei à questa figura, segnalato stà col numero secondo ch'è tutto d'vn pezzo comunemente detto incannelato, vuole, che collocandoci due ò tre bottonetti tondi ò à punta di diamante, facilmente il barbazzale si sostenterà nel suo debito luogo, persuadendosi, che le punte si attaccheranno nella barba, & che in tal modo, da se quasi in quella si reggerà: Questo à me non pare ragioneuole, non potendosi così facilmente da ogni Cauallo soffrire; atteso che auenir potrebbe, che in vn medesimo tempo, essendo il Cauallo di barba secca, & sfusata, fosse anchora di tanto poca fermezza ò appoggio, che in niun modo lo sofferrisse, anzi gli farebbe di molta offesa, essendo al fine quel membro di carne; & negar non si può, che tra vn'osso, & vn ferro continuamente traugliato nõ sia: A questo il Sig. Geronimo Capece, tanto celebrato Caualiere in questa professione, inuètò quella forchetta, che tra questo numero di barbazzali stà dipinta, doue facilmente si

¶ Seguita a car. 236. doue la 3. mano fa segno.

scor-

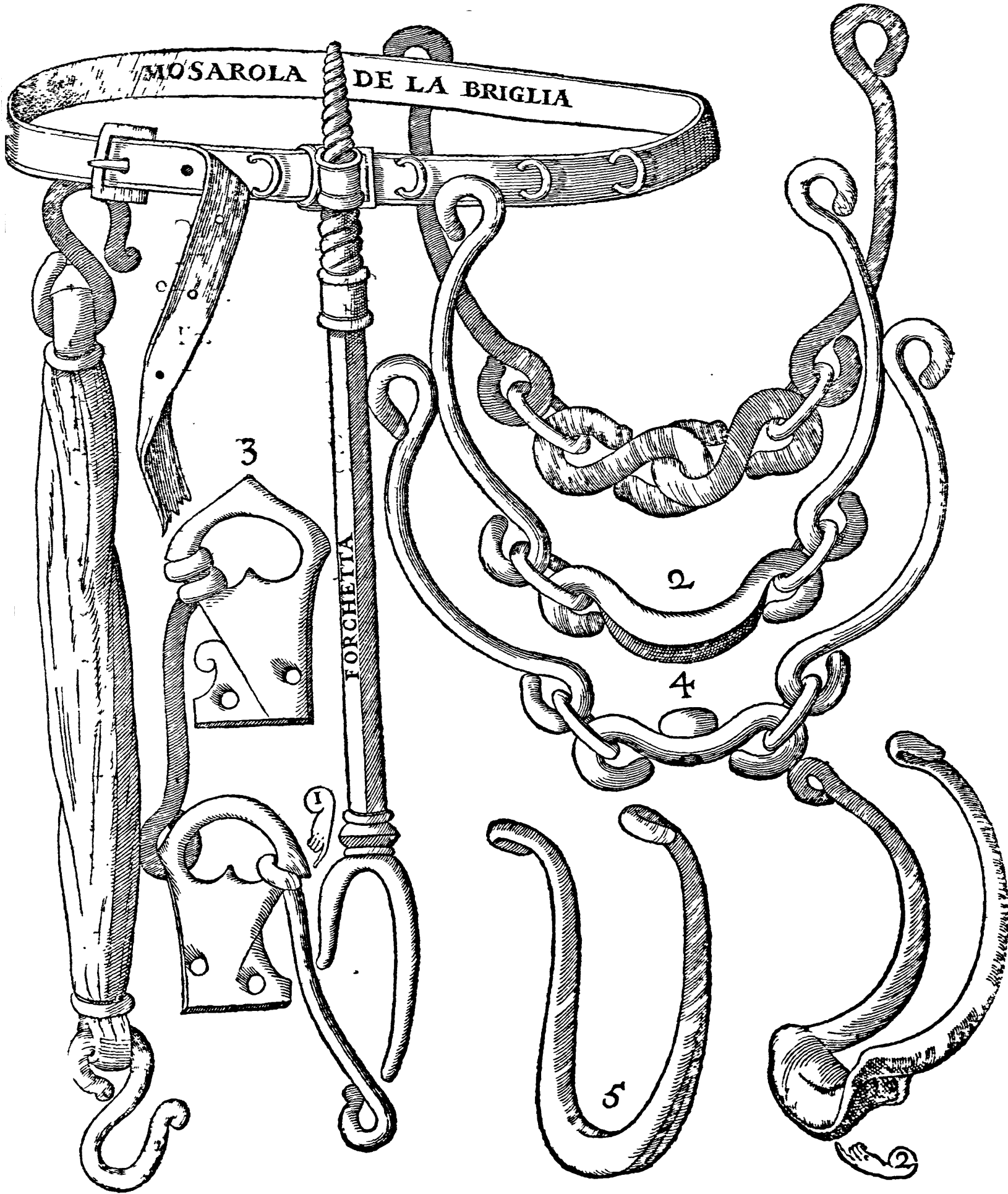



L primo istrumento inuentato fu il Cauèzzone, per ridurre, & fogggiare il Cauallo dal principio della sua doma, & fu ottimo à tal effetto, come vero fondamèto d'ogni buona dottrina, che nel Cauallo desiderar si debba. Et conciosia che infiniti sien quelli, che in molti, & variati modi di castighi, continouamente da diuersi professori sono stati inuètiati; con tutto ciò lascian- dogli da parte nelle loro più opportune occasioni; dirò per hora, che à mio giuditio tre son quegli, che da esperti Caualiere è stato solito vsarsi, & adoperarsi principalmente, & con essi, perfettissimi Caualli sono stati dottrinati; come farebbe; quello di corda, per Caualli delicati, di mustaccio in- soffèrente, & di poco appoggio: l'altro quello di ferro, detto à maglia, ò vero ad ff. Et il terzo ritorto, ò d'altro modo che sia, ma spezzato al mezzo, che farà il lauoro giusto, & bastante à tal principio, & di maggior effetto; atteso che non così facilmente può suoltarsi nel mustaccio del Cauallo: Et perche quello di corda, ad altro nõ serue più che à quato vi hò detto, per lo principio della sua doma, lasciar si deue da parte l'opi- nione di coloro, che lo vogliono adoperare ad ogni Cauallo, persuadendosi, che con altre loro industrie, lo possano, nõ solo alleggerire, ma castigar à tempo; il che difficil- mente si potrebbe eseguire, anzi generalmente da ciascuno, son veduti i lor Caualli, non solo con la barba continuamente rotta, & co i loro barbazzali auuolti di pezza, per tal cagione, ma spesso assicurati più del suo douere alla mano, per hauersi auual- to il Caualiere souente della briglia, non hauendolo potuto eseguire col cauezzone, in modo, che quel castigo che adoperar si doueua nel mostaccio col cauezzone di fer- ro, riceuuto l'haurà il Cauallo nella bocca, non pur nella barba; cosa pessima: onde per ogni ragione fuggir si deue di condurgli a tal termine: Il che assomigliar si potre- be all'honor d'vna donzella, che doppo violata, & corotta vna volta, passerà poi per cento mani, sfogando i suoi appetiti: Non altrimenti il Cauallo, doppo hauergli rot- ta la barba, assicuratogli la bocca, & al fine per tal cagione fattogli assaggiare infinite briglie; lascio à giuditio di coloro, che più di me fanno in che stato ritrouar si possa, & che rimedio gli sia necessario: Et perciò vorrei che tai destrieri si trattenessero col più, & meno castigo, & che in vn tempo di tutti aiuti si auualessero distintamente, come farebbe; hora del cauezzone, hora della briglia, & talhora dell' arte, ò vero destrezza del Caualiere, de i luoghi, & modi differenti, accioche compartita ogni cosa à tempo, & di ciascuna la parte più meriteuole, non si riduca il Caualiere (dalla forza ch'egli facesse, costretto, ò poltroneria del Cauallo) per non poter più castigarlo con la bri- glia, & quello che artificiosamente si haurebbe à fare col cauezzone di ferro nel mu- staccio, forza sia che lo soffèrisca la barba, & la bocca dall'aiuto, & castigo della ma- no: Ecco adunque, che se in Caualli, non tanto agili, & leggieri alla mano si fosse ado- perato quello di ferro, la barba, & la bocca, starebbono sane, & non in tal guisa lacera- te, & guaste: con tutto ciò à nostro tempo vi sono stati altri anchora, che non solo nõ han lodato il cauezzone; ma l'hanno al fine stimato di sì poco valore nella dottrina de'lor Caualli, come se senza esso, si hauesse potuto eseguire il tutto, dico ad vn certo tempo della lor dottrina, senza considerer quello, che per suo mezzo ne segue, ò forse confidati nel lor sapere, al tento, & magna della mano: Et se si abbandona, in che mo- do si alleggerisce, & corregge; ò come si castiga, senon lo sostenterà il cauezzone, & al fine, come si condurrebbe all'vna, & all'altra mano, non stando del tutto ben dispo- sto, & vbidiente alla briglia, & così anche nelle lor resistenze? conoscendosi chiara-

¶ Seguita a car. 238. doue la 2. mano fa segno.

mente

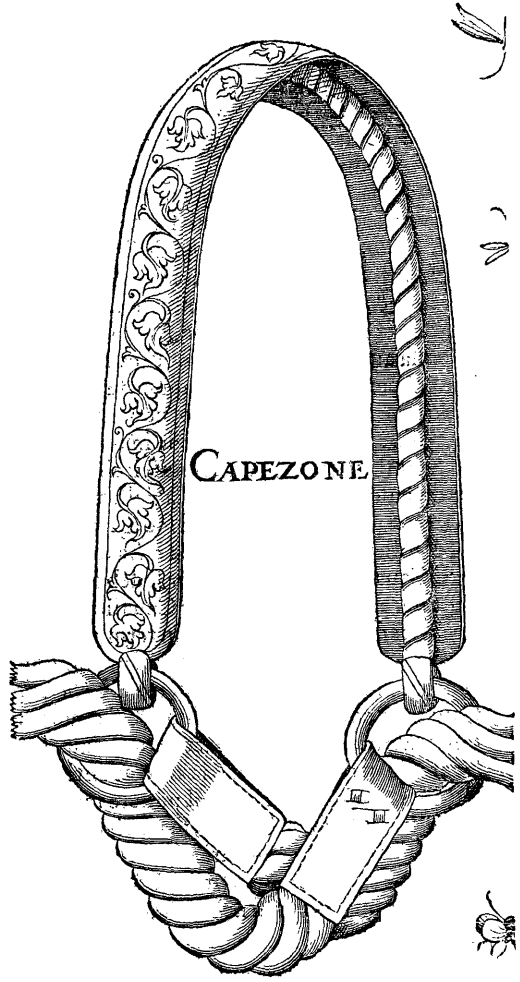
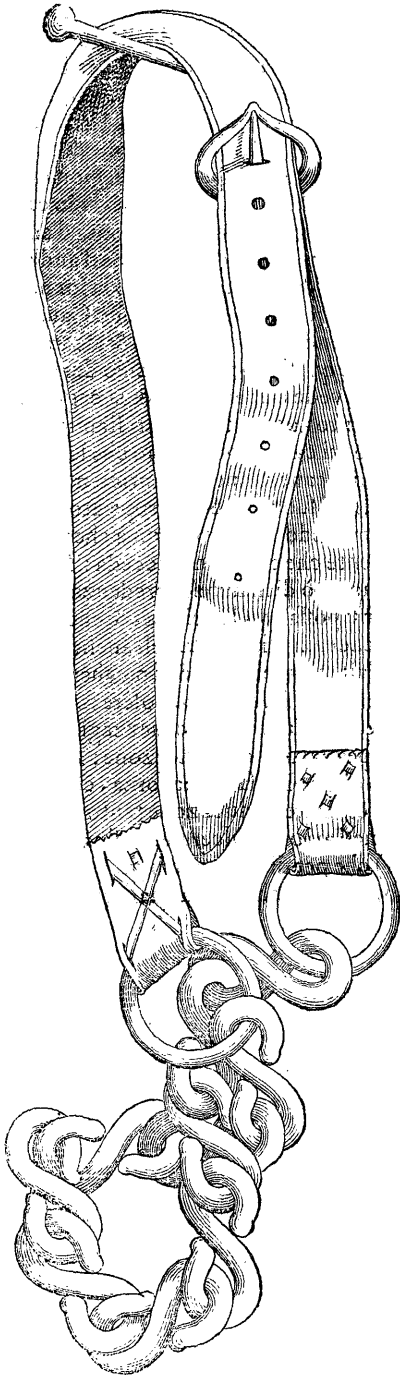



OSA facile sarebbe, qualsiuoglia persona mostrar di sapere per mezzo dell'altrui fatiche: Ma io mi rimetto al giuditio di ciascuno, se il contrario in quest'opera si conosce esser stato offeruato da me: Dico perciò, che molti sono stati coloro, che di questo modo di cauezzone inuentori si sono fatti: Ma che ciò non sia vero, lo dimostra il vederlo da essi applicare fuor degli ordini, & in modo che allo spesso opera contrari effetti, senza far differenza del più, & meno appoggio che hà il Cauallo, & senza mirar che doppio legata quella parte di corame, (stringitora da me detta) vien quasi à far l'effetto d'vna museruola di ferro, cosa contraria per Caualli giouani, & di poco appoggio, & meno fermezza: Et la ragione è; la violenza, & sferchio castigo che seco porta; che volendosi dare appoggio, fermezza, animo, & volontà d'andar auanti à tai Caualli, si dona per contrario maggior castigo, & occasione d'andar più vani, & più disconci di testa, non solo, che raminghi, & arrestati secondo la lor natura: Et come mai possibil sia, che'l Cavaliere, per scorgere, & solleuare il suo Cauallo, possa auualersi delle corde del cauezzone, che facendo forza con esse, & alzando le mani per tal effetto, nõ si riduca su il cauezzone, & quasi vicino all'occhio del Cauallo, senza far alcuno effetto, come nell'opera, se ne vede la sperienza; & la cagione di ciò sarà; l'esser legate le corde in quei anelli, che tanto auanti inchiodati stanno, nõ già per tal effetto; il che non riuscirebbe così, co i soliti cauezzoni, atteso che le loro corde, nascono dalle due anella della testiera istessa del cauezzone nell'antico modo, come nel precedete disegno si scorge; onde ne nascerà il suo vero, & appropriato aiuto, di solleuare, & far scorgere la testa del Cauallo, & volèdo io dichiararui à che tempo il Cavaliere di questo seruir si debbia, & finalmente che effetto ne succeda: Dico che appropriatissimo farà per Cauallo duro alla mano, ò di manifesta credenza; ma farà, quando starà il Cauallo in termine che guidar si possa con la briglia, & che l'intenda: Allhora dico che si potrà adoperar con vna cauezzaglia legata nell'anello della parte più dura; & si farà l'effetto più che con ogn'altro cauezzone, & si piegherà dal Cavaliere con maggior facilità, & si condurrà con minor forza al suo volere: questa tanta facilità, & questo effetto, intendasi che procede dalla redina ò cauezzaglia che legata stà in quegli anellerti tanto auanti verso la spezzatura del cauezzone: Auertendoui, che da alcuni si suol ponere tanto auanti, che poi al far della forza, che dal Cavaliere adoperar si vorrà, se ne viene ad alzare, & tirare il cauezzone tanto in sù, come hò detto, che non farà di tanto effetto, come nell'atto conoscerete: Et finalmente quel pezzo di corame (stringitora da me detta) che per di sotto si stringe, in modo che non possa fuoltarsi nel mustaccio del Cauallo, è quello, che opera quasi tutto l'effetto: -

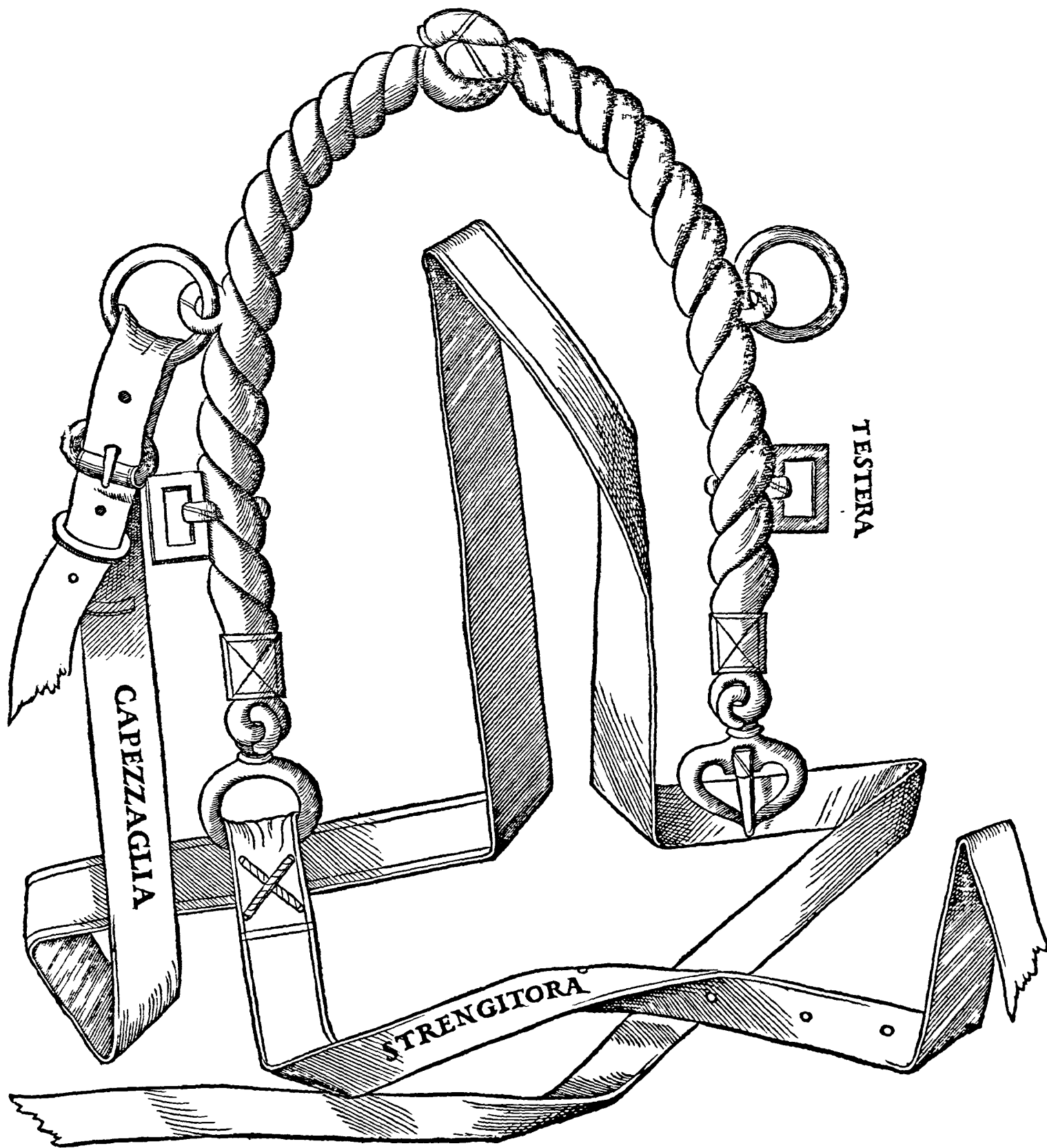



TVTE le cose, che in ciascun mistiere si possono far di minor apparenza, & che meno fastidiscano la vista, tali si deuono eseguire: Et perche spesso occorre con qualsiuoglia cauezzone che si adopera tanto ad sf. come di due pezzi, che continuamente al stringere che da se stesso si fa per la forza vfata dal Caualiere, viene talmente à premere sopra il portamorfo della briglia quella parte del cauezzone che iui lauora, che facilméte ne succede il torcerfi della guardia per di dentro, oltre il non poter giustamente lauorar nella bocca del Cauallo, anzi con occasione di porgerli alcuna offesa, & così maggiormente succede quado legato stà nell'arcione della sella, il che io non lodo, anzi biasimo; & la cagion è quella, che al capitolo delle credenze si tratta nel 2. libro di Caualleria: Ma per ridurmi al mio primo ragionamento; dirò, che volendo fuggire, che per la cagion detta del Cauezzone, la briglia non lasci di lauorare al suo luogo, & il Cauezzone nel suo possa operare, & che non sia di molta apparenza; nel modo che quì si vede farà appropriatissimo per tal effetto, & ponendosi al Cauallo prima che la briglia si ponga, le corde vsciranno al lor luogo, & il Cauezzone al suo opererà, & quelle poche catenelle lauoreranno all'intorno del mustaccio sotto la testiera, con assai minor apparenza à circostanti, oue produrrà anchor alcuna parte di castigo meriteuole d'ottimo effetto.



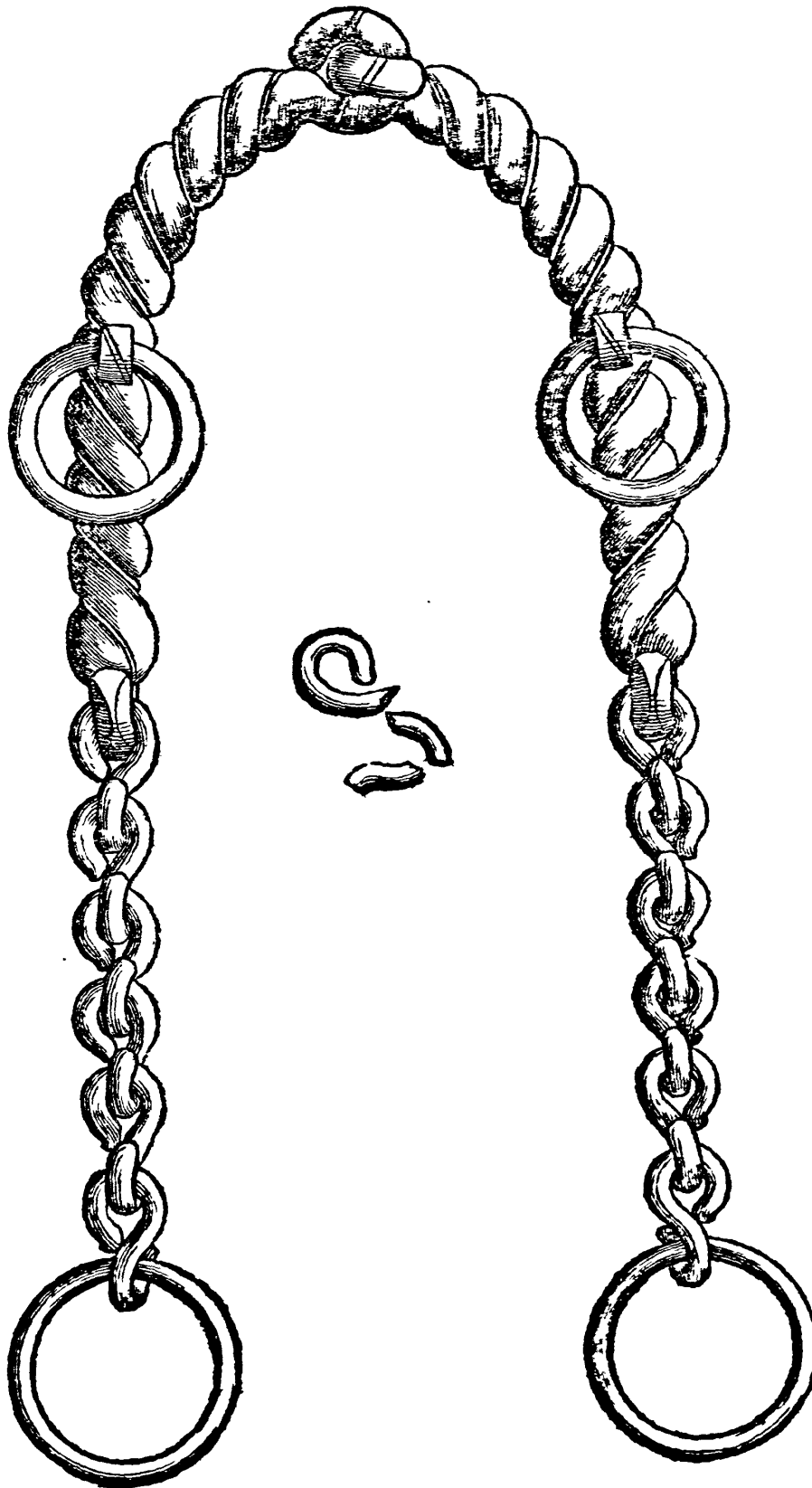



VOLENDOVI chiarire, quanti sieno gli effetti, che si raccogliano dalla museruola di ferro, nel modo che quì si veggono, & come in tanti anni vstate si sieno, dico che rimarrà il Cauallo con esse ben castigato à tempo che si appoggiasse alla mano, guerceiàdo la bocca, & facendo forbici, & perciò talhora vi ponesse ancho la lingua per disopra, lequal cose tutte vsar non le potrà il Cauallo, che non apra la bocca, facendosi poca stima della museruola di corame; allhora farà tempo di adoperarla, & nel modo più stretto che sia possibile, acciochè non commetta tal errore, & in vn tempo rimanga castigato, sì nel mustaccio, come ancho per di sotto col barbazzale della museruola in quella parte più meriteuole, cioè in quella dou'è il difetto; come si sa, che al torcere che'l Cauallo fa della bocca, non vorrei ch'alcuno inesperto si pensasse che amendue l'ossa della bocca si mouessero, ateso che quello di sopra stà continuamente fermo, & la parte di sotto è quella che solamente si muoue, come facilmente in se stessa si conosce; concludendoui con questo, che sufficientissimo stromento sia, per raffrenare il gangheggiare, ò forbici, & delle infinite cagioni di tai difetti, se ne discorre à pieno nel mio dialogo; onde ridotto gli la lingua sotto, & ferratogli la bocca, la briglia ne lauorerà al suo luogo, & finalmente si farà il Cauallo più leggiero alla mano, rimetterà al suo segno la testa, l'vnirà, & raccoglierà, & farà ridotto alla sua debita soggettione :-



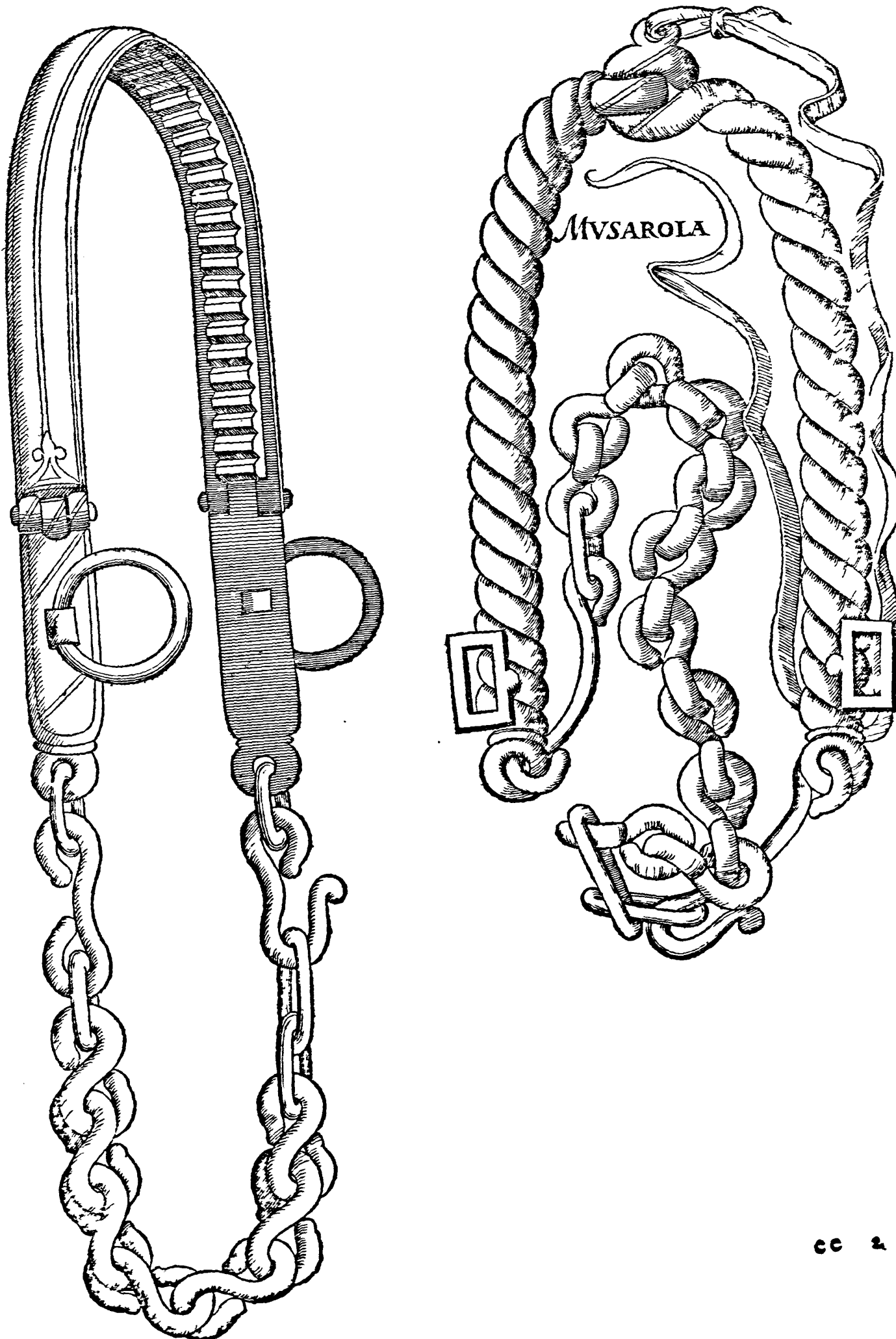



LSSENDOSI discorso del particolare della museruola di ferro, à quanto serua, & l'effetto che produca, debbo ancho palefarui, l'inconueniente che feco porta adoperandosi nel modo che nel precedente disegno si scorge, ilche comunemente si vfa, senza tener conto della sua improprietà, che se ben dimostra esser poca, è pur di tanto momento nell'opera, che volendola stringere, non vi si potrà altra diligenza vsare, nè maggior forza, che còdur l'anelletto del barbazzele quanto più stretto si potrà, che farà insino all'vincino, doue comunemente si appunta, & all' hora si conoscerà, che tutto quel tanto che auanzerete il barbazzele, per condur lo anelletto di quello alla punta dell'vincino, ilquale per molto corto che fosse, appuntato che l'hauerete, ne vien poi la museruola ad allargarfi tanto, quanto farà la distanza, dalla punta dell'vincino, insino alla fine della sua volta, doue hà da cadere il detto anelletto; in modo che rimanèdo per tal cagione la museruola floscia, & così larga, poco sarebbe l'effetto; & principalmente per rimedio del gangheggiare: Ne lascierò di raccontare il modo, che al tempo passato soleua io vsarla, & operarla, che la poneua alquanto più bassa del solito, & iui al possibile ben stretta, l'alzaua poi ad alto, riducendola alla parte più grossa al suo debito luogo del mustaccio, con accortar la testiera, accioche iui si mantenesse: Et al fin vi conchiudo, che q̄sto disegno, ilquale hor vi produco, farà per vltimo rimedio di quanto si è detto, potendosi con esso castigare il Cauallo in quel luogo, con la maggior forza possibile, & stringerla quanto vorrete con quelle due corregge, ò con la stringitora, (per così dire) che farà di maggior effetto, farà maggior forza, & con maggior castigo del Cauallo, tanto per di sopra, quanto per di sotto il mustaccio, per le cagioni che si diranno nel Dialogo doue si tratta del gangheggiare, & di altri simili difetti; & posta al Cauallo per simile occasione; potrà ancho il Caualiere nello stesso tempo, con molta giustezza, con più comodità sua, & maggior castigo del Cauallo, seruirsene, nõ meno che del cauezzone, essendo nel Cauallo, piega, durezza di collo, credèza, ò altro, applicando ne' suoi anelletti le corde, & seruendosene per la stessa ragione, & per gli stessi ordini, che vi hò discorso nel secondo libro di Caualleria, sopra il disegno del mio Cauazzone; Talche seruirà al fine, non solo per museruola di ferro, ma per Cauazzone anchora nello stesso tempo, come ho detto, non lasciando di ricordarui, che se ben dirò nel luogo delle camarre, che si debban fuggire i castighi, che son cagione di molta offesa, si hà da considerare, ch'è cosa molto differente applicarsi nelle camarre, doue il Cauallo v̄a con repentina furia, forza, & disdegno à ribattere col mustaccio, che non in questa, laquale tanto offenderà, quanto voi la stringerete, & al fine tutti gli aiuti, & castighi, qualunque sieno, esser deuono più, & meno offensiuui, secondo la natura, & il bisogno del Cauallo, alche cò molto buon giuditio applicar si deuono dal Caualiere.

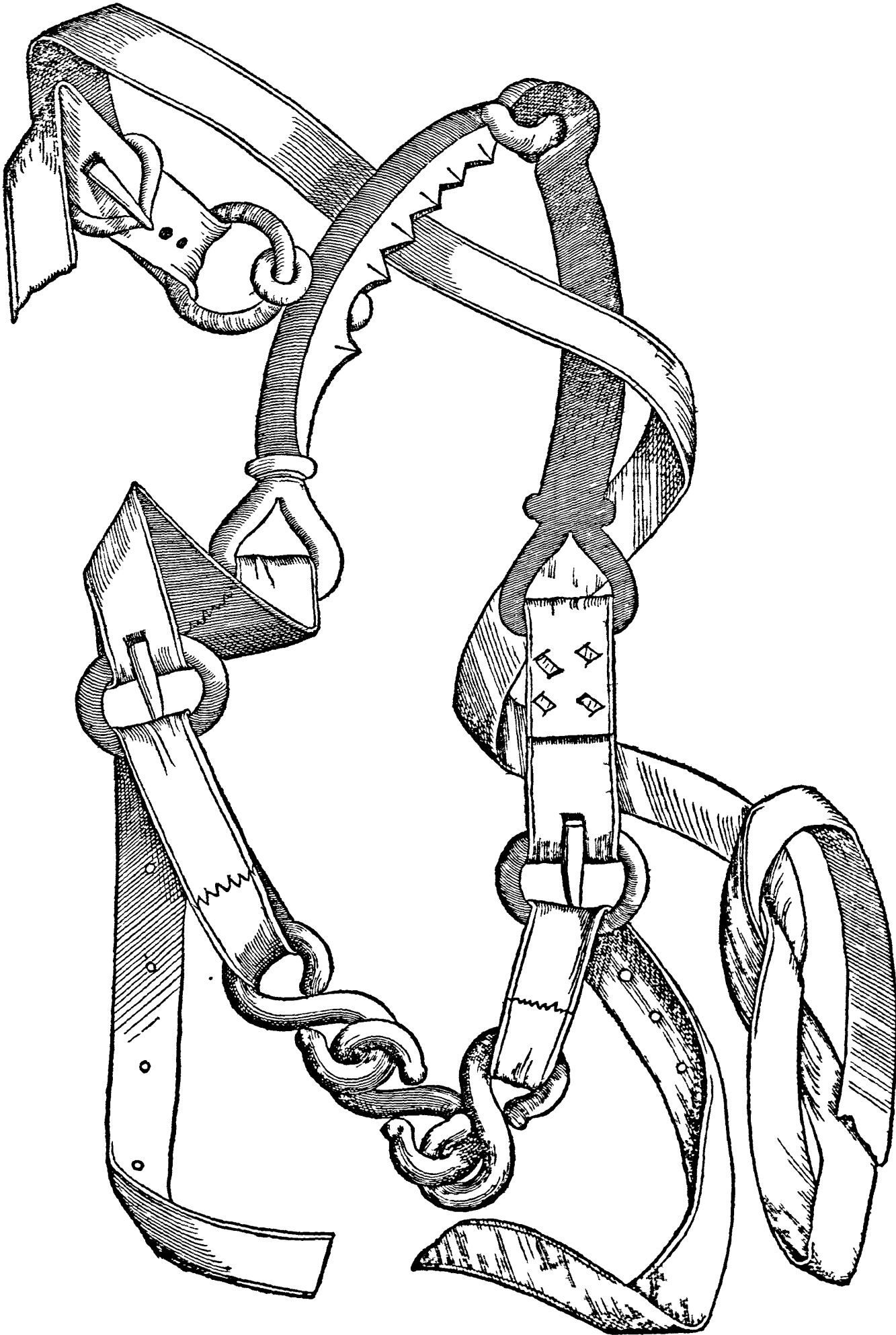

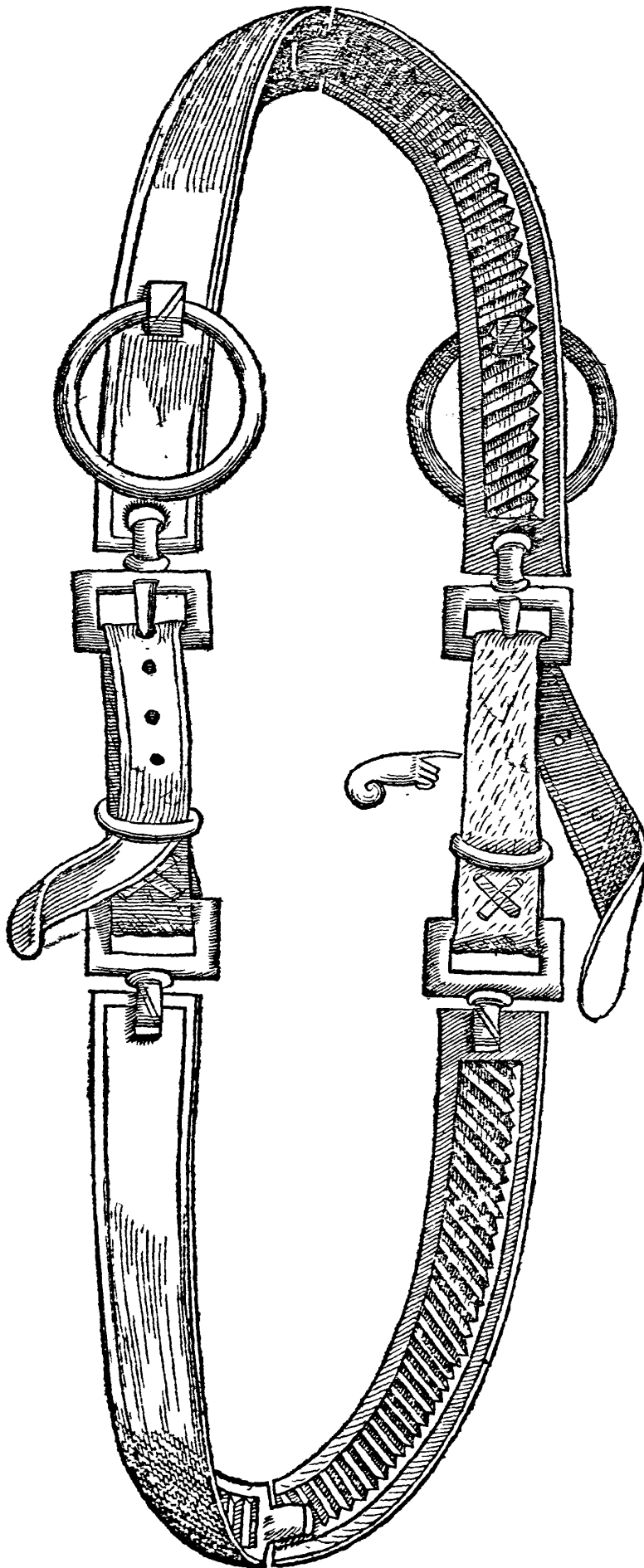

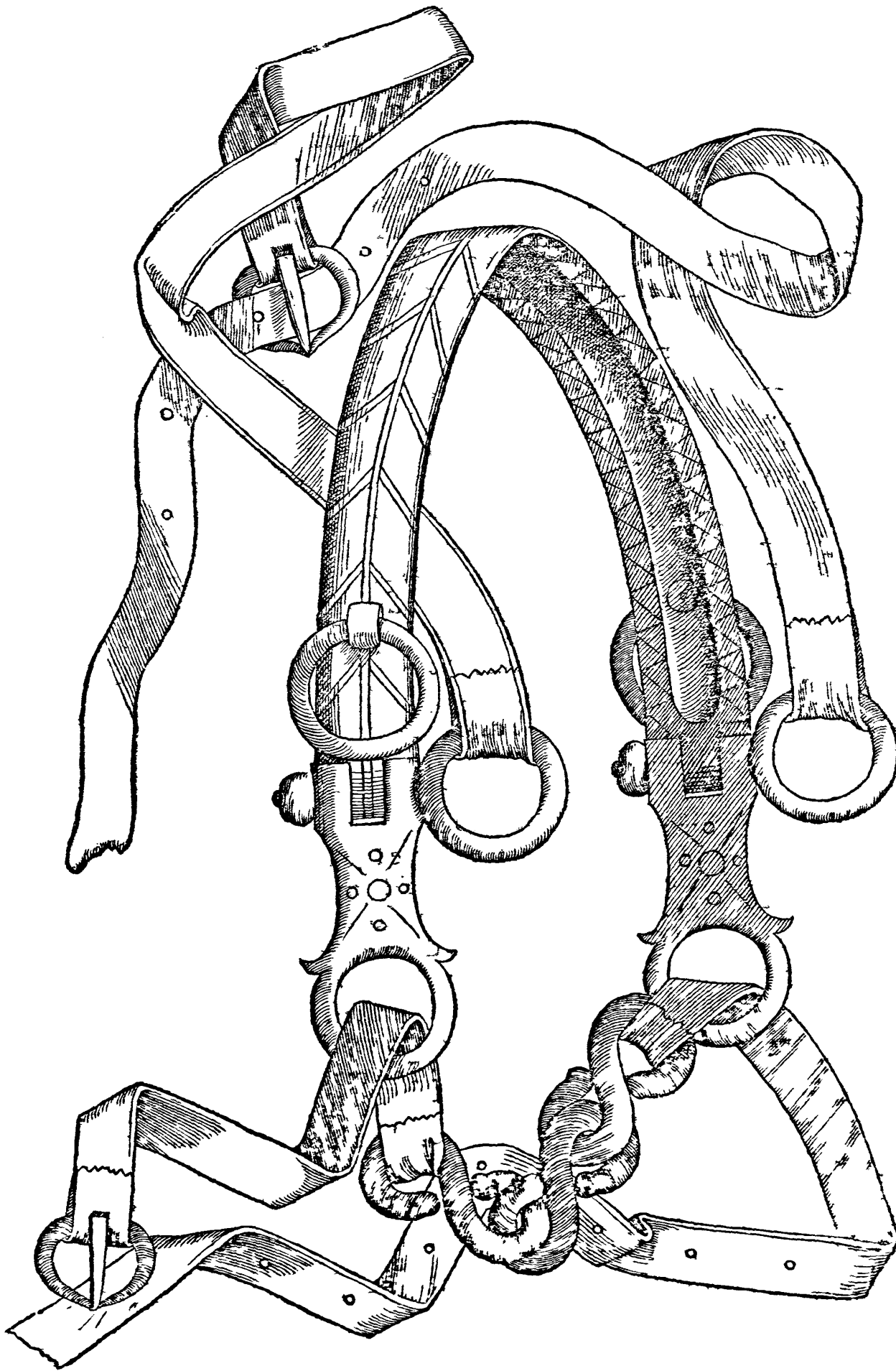



I come vari sono i difetti de' Caualli, così vari anchora sono i rimedi per essi ritrouati, & applicati con diuersi stromenti, tra quali; il primo fu il Cauexzone; il secondo la briglia; il terzo la museruola di ferro; l'ultima la camarra, dellaquale hora tratteremo, & se bene son diuerse, cioè, l'vna più gagliarda dell'altra, al fine tutte ad vna stessa cosa seruono; ma non perciò vorrei, che di fatto si venisse à simili castighi, nè tanto aspramente si adoperassero, come si hà soluto, & suol fare; ne tampoco, come altri, che fuor di ragione vogliono, per alzar la testa del Cauallo, dottrinarlo per alcun tempo con essa cortamete legata, che sia remedio appropriatissimo, dandosi à credere, che ritrouandosi libero il Cauallo, dalla soggettione riceuuta di quel castigo, con isperanza di fuggirla, perciò debba facilmente forger di testa; laqual cosa à me par fuor d'ogni termine; nè vorrei perauentura in ciò esser conuinto, per quel che mi ricordo hauer più volte veduto, & narrato da alcuni, che quasi per regola ordinaria conducono còtinuamente i lor Caualli col Cauexzone attaccato nell'arcione, immaginandosi, che questo solo basti à piegargli il collo, & sperando di togliela: Ma ben si scorge al fine, che in vn subito, distaccato ch'è il Cauallo, riduce il collo, & la testa al suo primo luogo: Non vorrei adunque (com'ho detto) che per questo mi ricalcasse alcuno, nè che perciò si credesse da persona, che possa esser così; essendo differete cosa, piegar il collo, & girar la testa alla mano doue inno inchinato stà il Cauallo, & alzarlo, & mantener per tal ragione la testa al suo debito luogo, se non farà per mezzo de' rimedi; & ragioni dette al 2. libro di Caualleria; regola più tosto di poca fatica, che di molto profitto: vorrei che in questo particolare, non si vlassero que' tanti crudi ritorti, accompagnati da que' bottoni à punte di diamante, tutte cose di grandissimo lauoro, che lacerano, & rouinano il Cauallo; ma se pur ritorti esser deuono, sieno almeno tre, piccioli, & bassi, nel modo, che il disegno dimoftra, i quali non faranno cagione di sì profonda offesa, come due; alti, & incauati; ò come vn solo di simile fattura; ma i tre bassi (come hò detto) l'vno vicino all'altro, & ribattuti, anchor che portino qualche castigo (che à tal fine si adoperano) non faranno almeno di tanta offesa, perloche sogliono, non solo disperarsi, ma accorarsi: Et perciò loderei sempre il seruirsi del mediocre; & à Caualli, più docili, & di meno difensione, si potrebbe porre di ferro, purchè sia di lauoro piano, & liscio: & hauendo bisogno di minor castigo, si potrà vfar in vn modo, come farebbe, per quanto volge, & gira nel mustaccio del Cauallo quel ferro della camarra, ò museruola d'essa, (come vogliamo dire) d'vn lauoro di corame solito lauorarsi da fellari, delquale più volte (in luogo di cauezzone di corda) seruito mi sonò: nè vorrei tampoco si adoperasse tanto tirata, come alcuni sogliono, credendosi forse, che stando così, non possa battere alla mano: & che rimanga ben castigato: Io vorrei di questo tutto il contrario, cioè che stessero le tiranti della Camarra, alquanto lunghetti, accioche non mi si prohibisca il gouerno della briglia, & della mano, che à luogo, & tempo gli si potrà porgere, & farlo in molti modi conoscere al Cauallo: Et la cagion che debba stargli alquanto lunghetta, farà, che dandosi poi la botta alquanto di lontano, prenderà da se stesso, maggior percossa, con maggior castigo, poi che per tal cagione gli si pone: Perciò dunque sarà bene, che alla mano, non s'impedisca l'aiuto, & castigo di essa: conchiudendoui, che tal strumento farà appropriatissimo per tirar sotto, & soggiogar il Cauallo, perche lo manterrà assai più raccolto, farà, che incassi (per dir così) la testa, alleggerisca, & castighi Caualli abbandonati, che si appoggiano alla mano, & quelli, che

¶ Seguita à car. 239. doue la prima mano fa segno.

li, che

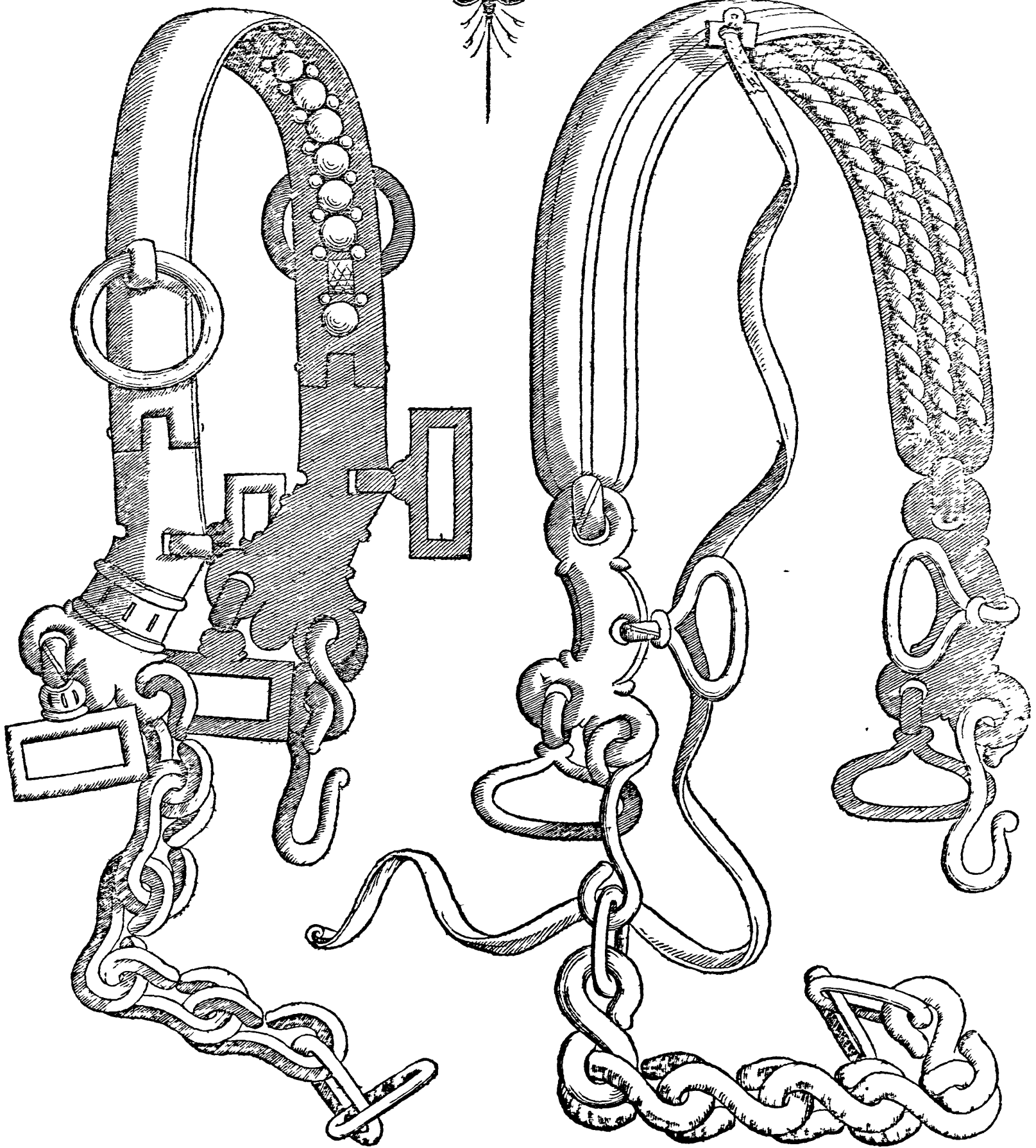



GIO: Pietro Pugliano gentilhuomo Cosentino, ilquale per molti anni, infino al fine di sua vita, dimorò a seruigi della maestà dell' Imperadore-- per suo Cauallerizzo: si faceua inuettore del presente disegno, dicendo hauerci ridotti Caualli di vna somma vbidienza, & di molta stima, & che facilmente haurebbe potuto seruirfene il Caualiere, nel modo ch'egli diceua hauerfi seruito in vn medesimo tempo, per briglia, museruola di ferro, per cauezzone, & p Camarra; il tutto sostentato da vna sola testiera; ilche parmi non poterfi vsare, con buono, & giusto lauoro, & al fine, che non sia con molta offesa del Cauallo: delche essendo molte, & apparenti le cagioni, credo faranno da gli altri nello stesso modo cōsiderate; Ma per difesa dell' Inuettore, non lascierò di dirui, che potrebbe ben' essere, che in quei Frisoni, col suo buon giuditio, tēto di mano, & lunga sferizza di Caualleria, ch'egli possedeua, ne hauesse conseguito, quanto dice: Pur volendo chiarire quei che da me se ne scorge: dirò prima, che per museruola di ferro sarà impossibile, non essendo congiunta con essa quella parte, con laquale si stringe il mouimēto principale della mascella di sotto del Cauallo, come nel seguēte disegno della museruola si discorre sopra il disegno a c. 229. Et q̄sto facilmete si conosce, vedēdosi quella parte inchiodata nell'occhio della briglia, doue quei punti mostrano, che possa ancho seruire per Cauezzone, nè anche sarà così, per le stesse ragioni, che a car. 216. si narrano; perche tirādo poi per operarlo come Cauezzone, si tira il Caualiere intieramēte tutta la briglia à se, cagionando quella offesa, che da voi considerer si può: Et finalmente nō potrà seruire in vn medesimo tempo per briglia, & per Camarra congiunte, come intenderete; Et perciò volendo il Caualiere seruirfene per briglia, & per Camarra in vn tempo, sostentati da vna testiera sola; nello stesso tēpo hauranno molte imperfettioni, che operando le redine nell'archetto della briglia (come il disegno dimostra) non possono far l'effetto, ne con vbidienza si guiderà il Cauallo: ilche da persone della professione facilmente si considera, per non trattenermi in questo: Poi al tēpo ch'hauesse à seruire per Camarra: Intendēdosi prima da voi nel retroscritto disegno della Camarra, come dourà tal artificio operarfi, che allhora potrete con maggior facilità giudicarlo: dirò solo, per hora (come ben sapete) che l'opera, & il castigo della Camarra, dipēde dall'effetto, che le tiranti fanno; lequali legate nelle lor cigne, quando il Cauallo poi beccheggiasse, ò altra difension facesse, con moto di testa, vien allhora à prenderfi il castigo da se stesso, con quella parte della Camarra che sul mustaccio gli lauora, & se così sarà, come dunque potrà mai operar vn' intiero, & sufficiente lauoro con buon' effetto, che nello stesso tēpo non si faeci offesa al Cauallo, non solo nelle barre, ma negli scaglioni, ò forse ne' denti anchora? ilche facilmete dal disegno stesso manifestamente si conosce; & la cagion di questo, son le tiranti legate nel luogo, doue nel disegno si vede, come dagli accorti lettori, non solo da professori, col lor giuditio si potrà più distintamente cōprendere quanto in ciò si discorre; essendo materia, che difficilmente si hà potuto in questo mio breue scritto, farfi chiara; Ma spero con vn' altro mio disegno in simil materia qui appresso, con maggior facilità farmi intendere :-

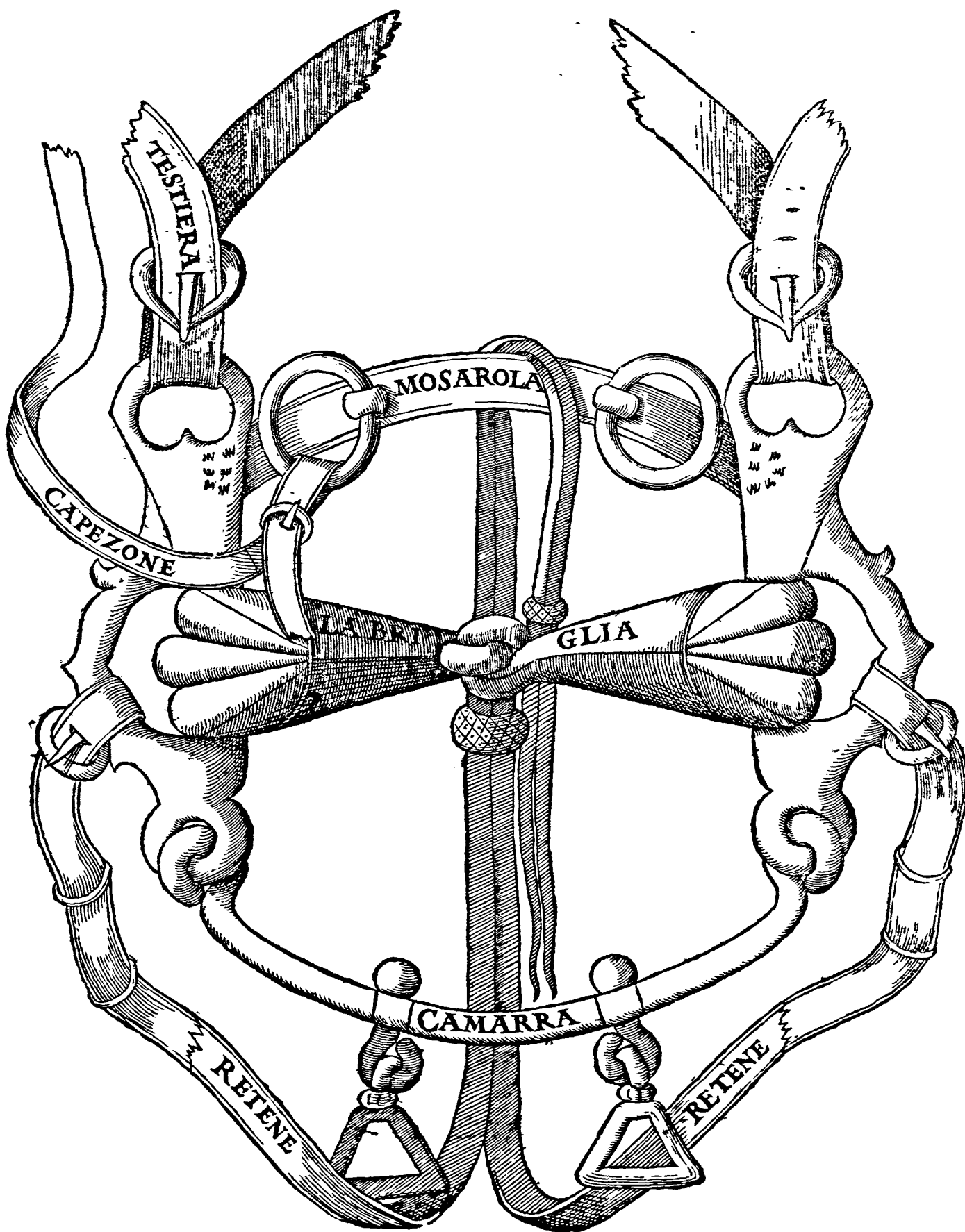



IO: Pietro Pugliano gentilhuomo Cosentino, il quale per molti anni, infino al fine di sua vita, dimorò a seruigi della maestà dell' Imperadore— per suo Cauallerizzo: si faceua inuentore del presente disegno, dicendo hauerci ridotti Caualli di vna somma vbidiezza, & di molta stima, & che facilmente haurebbe potuto seruirfene il Caualiere, nel modo ch'egli diceua hauersi seruito in vn medesimo tempo, per briglia, museruola di ferro, per cauezzone, & p Camarra; il tutto sostentato da vna sola testiera; ilche parmi non poterfi vsare, con buono, & giusto lauoro, & al fine, che non sia con molta offesa del Cauallo: delche essendo molte, & apparenti le cagioni, credo faranno da gli altri nello stesso modo cōsiderate; Ma per difesa dell' Inuentore, non lascierò di dirui, che potrebbe ben' essere, che in quei Frisoni, col suo buon giuditio, tēto di mano, & lunga speriēza di Caualleria, ch'egli possedeua, ne hauesse conseguito, quanto dice: Pur volendo chiarire quei che da me se ne scorge: dirò prima, che per museruola di ferro sarà impossibile, non essendo congiunta con essa quella parte, con laquale si stringe il mouimēto principale della mascella di sotto del Cauallo, come nel sequēte disegno della museruola si discorre sopra il disegno à c. 229. Et q̄sto facilmete si conosce, vedēdosi quella parte inchiodata nell'occhio della briglia, doue quei punti mostrano, che possa ancho seruire per Cauezzone, nè anche sarà così, per le stesse ragioni, che a cap. 216. si narrano; perche tirādo poi per operarlo come Cauezzone, si tira il Caualiere intieramēte tutta la briglia à se, cagionando quella offesa, che da voi considerat si può: Et finalmente nō potrà seruire in vn medesimo tempo per briglia, & per Camarra congiunte, come intenderete; Et perciò volendo il Caualiere seruirfene per briglia, & per Camarra in vn tempo, sostentati da vna testiera sola; nello stesso tēpo hauranno molte imperfettioni, che operando le redine nell' archetto della briglia (come il disegno dimostra) non possono far l'effetto, ne con vbidienza si guiderà il Cauallo: ilche da persone della professione facilmente si considera, per non trattenermi in questo: Poi al tēpo ch'hauesse à seruire per Camarra: Intendēdosi prima da voi nel retroscritto disegno della Camarra, come dourà tal artificio operarfi, che allhora potrete con maggior facilità giudicarlo: dirò solo, per hora (come ben sapete) che l'opera, & il castigo della Camarra, dipēde dall'effetto, che le tiranti fanno; lequali legate nelle lor cigne, quando il Cauallo poi beccheggiaffe, d'atra difension faceffe, con moto di testa, vien allhora à prenderfi il castigo da se stesso, con quella parte della Camarra che sul mustaccio gli lauora, & se così farà, come dunque potrà mai operar vn'intiero, & sufficiente lauoro con buon'effetto, che nello stesso tēpo non si faeci offesa al Cauallo, non solo nelle barre, ma negli scaglioni, ò forse ne' denti anchora? ilche facilmete dal disegno stesso manifestamente si conosce; & la cagion di questo, son le tiranti legate nel luogo, doue nel disegno si vede, come dagli accorti lettori, non solo da professori, col lor giuditio si potrà più distintamente cōprendere quanto in ciò si discorre; essendo materia, che difficilmente si hà potuto in questo mio breue scritto, farsi chiara; Ma spero con vn'altro mio disegno in simil materia qui appresso, con maggior facilità farmi intendere: -

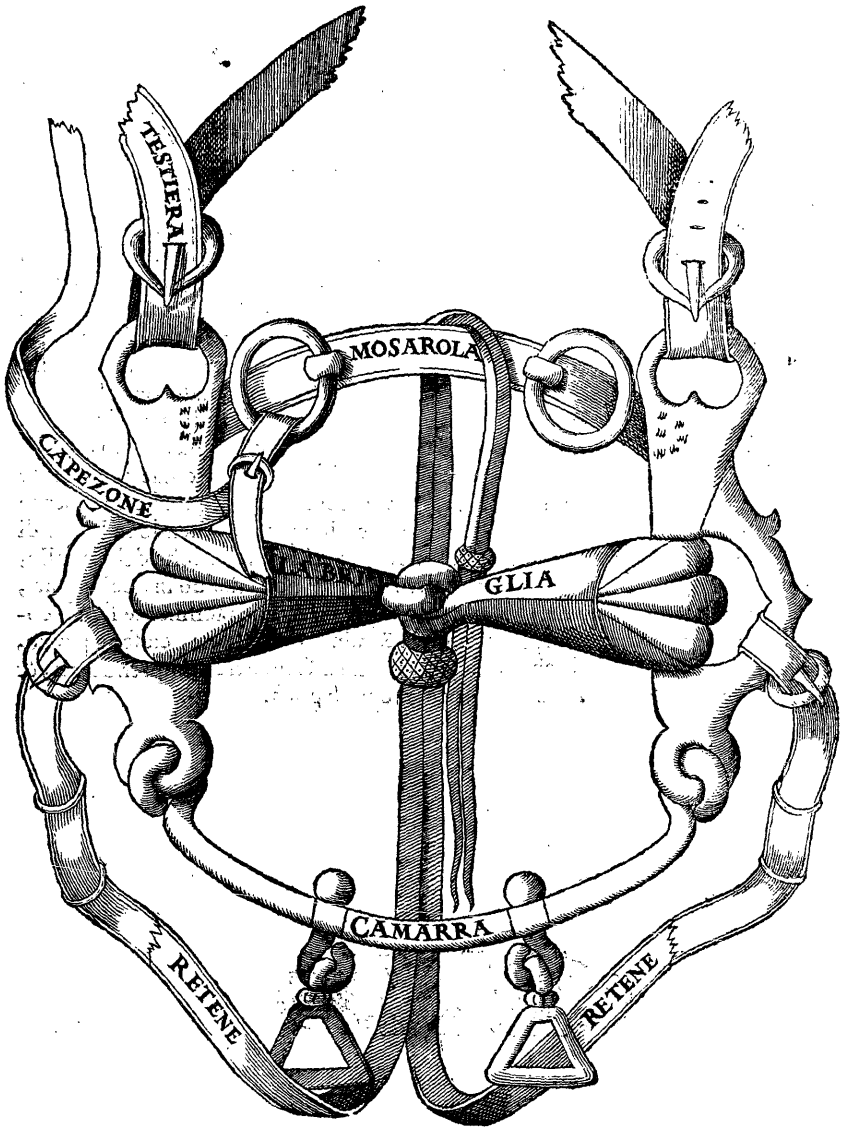



LE ragioni, che per lo precedente disegno si son prodotte, hora con le stesse, ma in contrarij effetti si vengono à dichiarare, & confermarfi, quelle del presente disegno ritrouato da mè per lo stesso effetto, che mirandosi da voi con ogni attentione, trouarete la testiera, il portamorfo, per la briglia, le redine, cauezzone, & che ciascuna cosa di esse, stia nel suo debito luogo, & finalmente volendo poi il Caualiere seruirsene per Camarra congiunto con la briglia, & senz'altra offesa; nulla più di quel castigo, che da se sola deue operare, & particolarmente haurà fecho quella parte, con la quale facilmente si castigherà quel luogo di sotto la mascella, stringendola, così quando seruirà per museruola, come anchora adoperandola per camarra: Nascono poi le tiranti dal suo vero luogo della camarra, & la briglia dal suo, per loche la bocca del Cauallo, giamai non potrà riceuer offesa alcuna, come facilmente comprender si può; & per la cagione già dettà nel precedente disegno: Et finalmente le corde ò corregge del cauezzone, similmente al suo luogo, nè seruendo in luogo di cauezzone, potrà venirsene appresso suoltandosi, come si uole nella testa del Cauallo, ilche potrebbe facilmente succedere con l'altro disegno, non essendo in quello cosa, che lo sostenga nel mustaccio del Cauallo: ilche per contrario facilmente si può conoscere in questo mio: Et per maggior facilità, & minor confusione, ciascun pezzo, mostra in se, il suo nome; accioche in vn subito possa il Caualiere comprendergli, & conoscergli, & l'effetto che da tal stromento, raccor si possa.



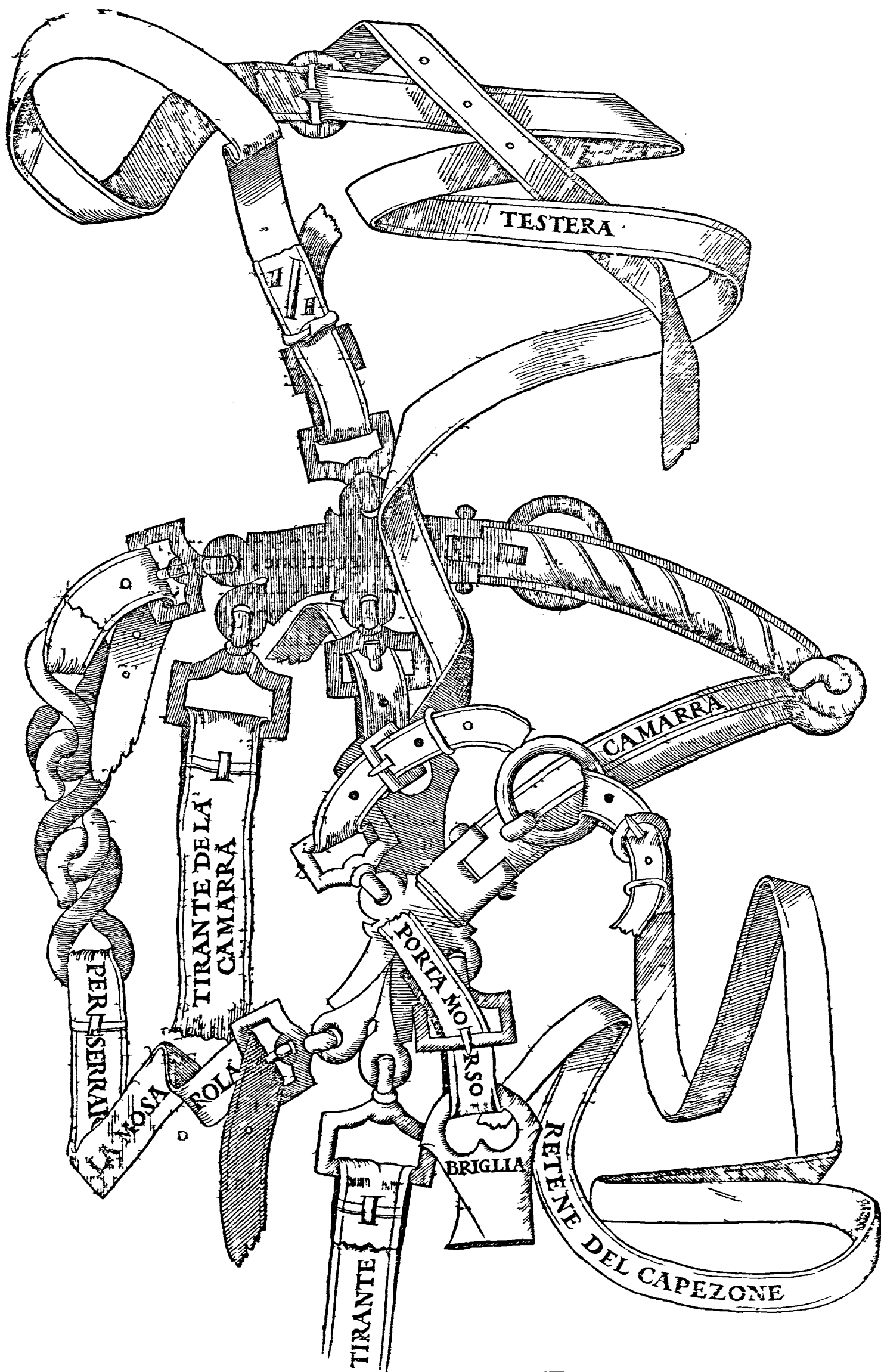



UO stesso ritratto è questo delle tiranti, che all'antecedéti camarre, hãno à seruire legate, nel modo, & doue già sapete, & è quella che raramente opera, & da forza alla efecutione, & all'effetto della camarra, che senza quella farebbe nulla: ilquale stromento non si deue à mio parere in ogni qualità di Cauallo vsare; percioche, vene son di quelli che se ben si caricano, sarà però senza gangheggiare, ne difenderfi in quell'attione con le barre; & allhora sì, che farebbe maggior effetto la camarra, per cagion del barbazzale che tien seco, & attaccato al suo luogho castigherebbe quella parte di sotto, che commette l'errore, come al luogho della camarra vi hò mostrato; Et perciò dico, che à quegli che si difendono solo col mustaccio, tenendolo in fuori, & batten-do alla mano, non vorrei fargli meriteuoli di tanto castigo, nè di così apparente mistiere, ma solo adoperar le tiranti legate à quelle anella del Cauazzo stesso, che son quelle, per doue le corde si passano, & dopoi legate alle cigne nel lor solito luogho, andarete à poco à poco ammaestrando il Cauallo, con le sue solite, & proprie lettioni; & con ciò rimarrà non meno castigato, che se operata vi si fosse la camarra: In altra occasione, niente meno bisognosa, appropriatamente seruito mi sono delle tiranti, per laqualcosa da me allhora inuentate furono; come farebbe, con polledri seluaggi: dico, dopoi bene assolati, & che liberamente, senza alcuna resistenza vadano auanti: percioche in quel tempo, & in quella loro età ve ne sono alcuni, che con esser scauezzi di collo, & posti dalla natura tanto alti di testa, che à gran pena si possono correggere dal Caualcatore di bardella, ne ridurre à suggettione, senza che contra sua volontà, & quasi per forza non venga ad attaccarsi alle redine, & preualersi della briglia, dalche facilmente ne succederebbe che'l Cauallo s'appoggiasse fuor di modo, sopra di quella, gangheggiando, & taluolta fuggendo la lingua, ingorgandola, & al fin passandola per di sopra: Altri ve ne sono anchora, che faranno disuniti nelle lor forze, & attioni, più impatienti, & incorrigibili, spinti da poca forza, & taluolta dal fouerchio animo, che hanno misto di sì poco soffrimento, che per nõ arrenderfi all'huomo, hora s'attrauerfano per vn lato, & hor trappassano, con auázarsi molto più auanti, di quel che loro conuerrebbe (à mal grado del caualcatore) dando della testa, per l'vno, & l'altro lato, & con molta sfoschezza di collo, piegandolo, hora in quà, & hora in là, & taluolta facendo violenza con la testa, contra il cauezzone, riducendo con molta forza il mustaccio in fuori: In tal guisa di polledri, nõ si vogliono punto adoperar legate nelle anella del cauezzone, doue legare, & appuntar si suole la testiera, come poc'anzi vi dissi, & sia pur il cauezzone di corda ò di ferro, secondo il suo merito, & forza che farà; rimessosi poi, & raffrenato che farà alquanto il Cauallo p tal castigo, potrà poi il caualcatore della bardella più facilmete sostentarli con le braccia, & con sua maggior comodità guidarlo p le ragioni dette, nelche douete mirare di nõ adoperarle molto tirate nel principio, insin à tanto, che a poco a poco non habiate riconosciuto il Cauallo, come da se stesso vi farà noto che si vada soggiogando, & rimettendo a qlle: Et essendo che auenir suole, che p simili Caualli, non sempre trouarassi caualcatore di bardella gagliardo, & habile in quel mistiere, al fin poi, comùque egli si fosse hauendosi rispetto all'infinito disauantaggio che si tiene più nella bardella, che nella sella, accioche con maggior forza, ò maggior comodità delle braccia (come hò detto) cõdur si possano tai Caualli; cõchiudo, che sieno le tiranti di tanto profitto, quanto creder si può; & ciò dico p la sperienza fattane in questa Real Cauallerizza, laqual sperienza, potrà farui di ciò pienissima fede: -

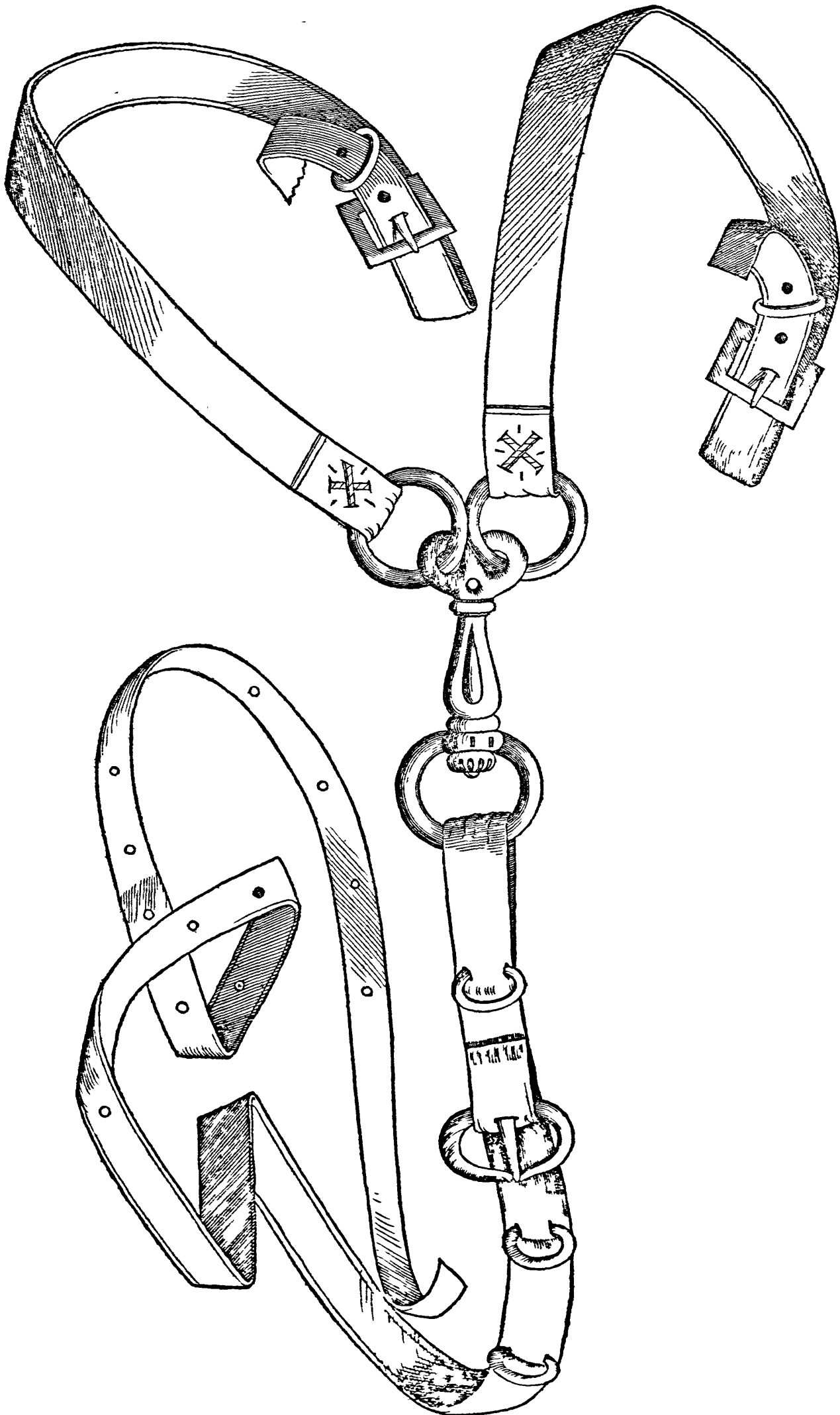



SI come nel capitolo delle credenze ho detto, questo castigo, ò aiuto di sperone (come vogliamo dire) è cosa di molto profitto, così ancho hora l'approuo; poi che per esso, con molta facilità, ridurre, & piegare si può il collo del Cauallo alla mano che vorrete: Et se ben mi potrete dire, che da gli antichi, & moderni professori sia stato operato, & ordinariamente vsato, simil aiuto, magna, ò castigo, come vogliamo dire (dico dello sperone) porgendolo al Cauallo per tal effetto, tra il gouitello, & la cigna, come al luogo della credenza promisi di dirui: hora vi dico, che hauendolo Io, non meno, che gl'altri adoperato in quel luogo; mi parue al fine, che p minor trauaglio del Caualiere, & con minor moto di gamba, & senz'altro brutto motiuo di persona, si debba, non solo si possa adoperare, nella maniera che si vede, & con la staffa à molinello (così detta) accioche in vn tratto si possa, per ciasun lato del Caualiere, cambiare: In due modi la potrete vsare; l'vno farà porla nel stesso staffile della sella, & in quel modo continuamente seruirsiene: l'altro, lasciando lo staffile, & la staffa della stessa sella legata al suo luogo, & cò vn staffile appartato, legato in vn cappelletto, & poi posto nell'arcione della sella, à modo di staffa di poggio à leuatora; ò vero potrete vn rampino passato nello staffile, & quello poi appiccherete alla fibia: onde lo staffile della staffa si passa, & farà secreto, non solo commodo, in simil occasione, ma commodissimo da potersi vsare nelle staffe per ordinario; potendole in vn tratto cambiare, da vna sella in vn'altra senza disarmare gli staffili, da vn paio di staffe in vn'altro: Et à questo modo l'vsarete, quando vorrete, doppo hauer adoperato il Cauallo, leuarla, accioche da qualche persona non si vegga il magistero; benche con minor artificio, & maggior secretezza si potrebbe anchora operare, con far solo quel sperone à vite, & accomodato nella stessa, & ordinaria staffa, & adoperato, che ci hauerete secretamete il Cauallo, ne la torrete; & à questo modo si potrà vsare, senza che persona possa accorgersi che in quella staffa sia adoperato tal castigo; facèdoui accorto, che non sia la falda della staffa tanto delicata, che la vite non ci trouasse so stanza da poterci dare, due, ò tre volte: Il modo, come si douerà operare, farà, che nel principio debba il Caualiere affaticarsi in maniera tale, che vega il Cauallo quasi da se ad accorgersi di quel che da lei si vuole; & questo si farà con tenerlo fermo in luogo, & poi andandogli accostando lo sperone, tra il gouitello, & la cigna della sella, attentamente, & con molta consideratione, accioche non venghi il Cauallo a discostarsi, fuggendo da quello, anzi che per quel continuo moto, tillicamento, ò stimolo di sperone, porgendogli lieue mente venga à voltarsi; il che fatto c'haurà vna volta, ritornerà cent altre volte à farlo, & sempre che vorrete; & in questo modo senza sdegnarlo, & ingannandolo à tal modo, lo ridurrete, senza che il Cauallo se ne disdegni, ne che vi si vsi violenza, ò contraditione alcuna:-

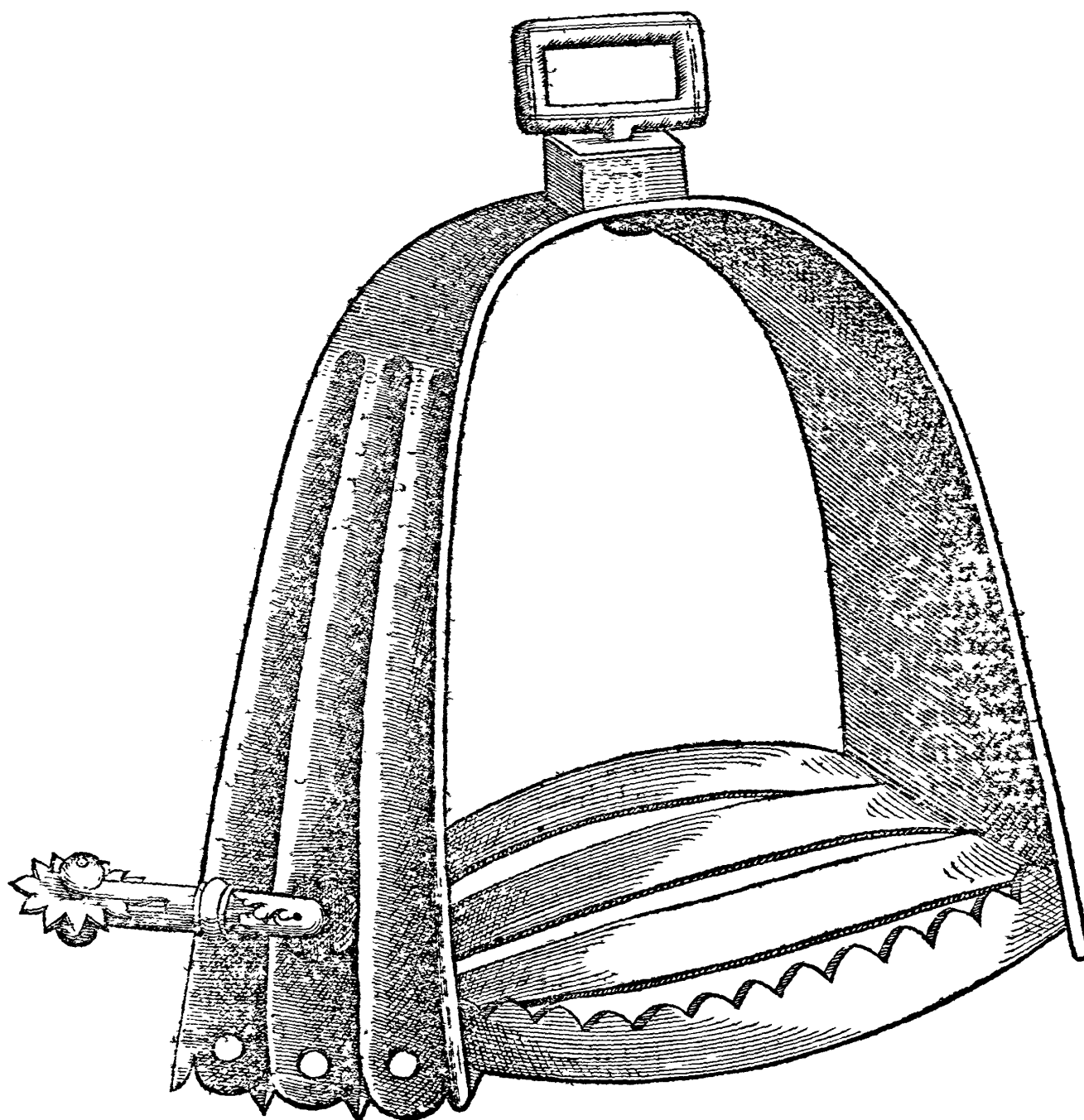

IL FINE DEL SECONDO LIBRO.



QUESTI POCHI SCRITTI, CHE QUI APPRESO SEGVITANO,
 sono fine di diuersi discorsi, che non potendo capire ciascuno di essi nella sua
 facciata, & all'incontro de' loro disegni, si sono qui ridotti, quali non
 solo chiamati, ma segnalati nel modo che si vede; si potrà
 facilmente intendere lo lor finito ragionamento.



¶ Seguita questo ragionamento, il discorso a car. 46.

hauendo del grande ò largo, per poter battere il rimanente dell'imboccatura
 ne' suoi assenti: laonde vi hò addutto vn modo d'imboccatura d'ottimo
 rimedio à questo: Ma se affretto dalla necessitá, bisognasse darle maggior
 larghezza, auertasi non sia tanta, che l'imboccatura se le calasse dalla parte
 di fuori, tra la gingiua, & il labro; cosa degna di molto auertimento, essendo
 questa la parte principale dell'imboccatura, laquale batte sù le barre, & con etia può
 accrescersi, & minuirsi il castigo, & darfi più, & meno appoggio al Cauallo: Et perciò
 si deue mirare, che in ogni attione possa lauorar sopra degli assenti, per ciascun lato,
 altrimenti potrebbe allo spesso il Cauallo commettere alcun difatto. Et le qualità
 delle briglie, che potrebbero facilmente incorrere in questo, son quelle che son guernite
 di Bottoni, Meloni, & più se faran guernite con falli, ò vero con rotelle: Il che nõ po-
 trà accadere, con Cannoni, Scaecie, Capanelli, & Peri, se posti nõ saranno alla riuersa.



Deue anchora l'imboccatura esser alquanto leggiera, dico non molto carica di ferro,
 accioche non empia più del douere la bocca del Cauallo, & così deue esser anchora
 tutto il rimanente della briglia, similmente leggiera al possibile, nõ perdendosi però
 in essa quella parte di fortezza, che se le richiede, & si deue principalmente mirare,
 che corrisponda alla qualità, & grandezza della bocca, per l'effetto ch'haurà à fare, nõ
 dando orecchio al detto di alcuni, i quali dicono, che non importa il fouerchio peso
 della briglia, perche la testiera lo sostiene, nè di minor consideratione sarà il mirar
 molto bene, che tanto l'vna, come l'altra parte dell'imboccatura sia uguale, & giustamente
 limata, & assentata, perche operando poi l'vna parte più dell'altra, potrebbe
 facilmente fargli inchinar la testa più d'vn lato, che dall'altro, & farebbe dalla parte
 più offesa.

E pur necessario il modo, come si deue assentare, & porre in lauoro l'imboccatura,
 & con che misura darli la vera giustezza, quando la briglia si pone in alto, così detto
 da' brigliari; cioè si congiungono, & collocano i pezzi ne i loro luoghi, cosa (come hò
 detto) molto importante ad intendersi da' brigliari, nõ meno che da' Cavalieri, per saperlo
 ben ordinare: Prendasi adunque la misura dalla metà dell'imboccatura verso lo
 incastro, come per esemplo, se ad vn bastonetto volete porre vn fallo, auertasi di porlo
 tanto distante dall'agroppatura, ò vero legatura, che possa, & debba giustamente lauorar
 sù le barre, in qualunque sorte di bocca si fosse, & niente più distante l'vn fallo
 dall'altro di quel che gli si conuiene, accioche possa commodamente scapolar la lingua;
 Et così ancho sia detto volendoui armar vn Melone, vn Bottone, ò vero alcuna
 sorte di rotella, come pur in vna tromba di Pero, ò Campanello posto alla riuersa; mi-

rando di non porgli tanto distanti, che laouassero fuori delle barre, ilche potrà più facilmente succedere, con le briglie aperte, & in bocca coniglina.

Si deue poi hauer consideratione al rimanente della imbocatura, che farà dall'asento, infino all'incastro, ilqual luogo, ò sia liscio, ò ritorto, ò pieno di anelletti, resterà al giuditio del Caualiere ordinarlo, & del brigliaro ben ripartirlo, secondo la necessità delle labra del Cauallo, facendoui sapere, che vi sono alcuni Caualli, di gran grossezza di labra: & altri che col caricarsi su la briglia, vengono talmente ad ingrossarle, che non trouando luogo, doue possano commodamente appoggiarle, offesi poi dall'archetto, & vncino del barbazzale, vengono facilmete à beccheggiare, & hauendo io hauuto nelle mani Cauallo tale, che in ogni modo restaua offeso per simil grossezza di labra, inuentai vna maniera di guardia, come vedrete a car. 139. & così anchora, doue ragionerò de' barbazzali, & si mostrerà il modo, accioche ne lo s'f. ne l'vncino, possa porgere offesa alcuna: Hor finito questo discorso dell'imbocatura, & della guardia, con le lor misure; non resta altro, se non dargli il suo vero aiuto, & gouerno del barbazzale, delquale minutamente ragionerò al suo luogo a car. 210.

¶ Seguita questo ragionamento, il discorso a car. 166.



to più farà il mote alto, tanto più lo farà soggetto: Ecco adunque, che da farlo soggetto, non starà libero, ne altro di testa, com'essi vogliono; & che essendo basso il monte farà più libero: Ma perche seguita poi, & dice che la più grande altezza che si deue dar al monte, sia solo quato basterà à liberar la lingua, & che nõ debba offender al palato in modo alcuno; ilche vuole, che molti anni addietro fosse stato in vso, si come veramente con ottima ragione discorre; così per la stessa ragione dirò io per esemplo; che quando vn principiante vuole assaggiare al suo Cauallo vn modo di briglia aperta, per scapolargli la lingua, & non liberandola, come suol accadere, si risoluera ad accrescer di monte, per giungere al suo deficerio; & al segno, che l'Autor disse, che doueua esser tanto, quanto bastasse à scapolargli la lingua, come sia di ragione: & così fatto, poi dirò; che facilmete potrebbe con questa regola rimanere ingannato, non prouedendogli altro, ne dandogli altro rimedio; la cagione è, che se il primo monte fosse stato poco col secondo, farebbe forse stato tanto, che se ben hauesse posta la lingua, per cagion della grãdezza del monte, che maggior scapola gli porgeua, facilmete ne potrebbero seguir poi altri disordini; come farebbe, accapucciarsi, batter alla mano, gangheggiare, ò vero andar timido, & arrestato, ò senza la sua vera postura, & debito appoggio; perciò ridotto il principiante in questa confusione, che à tal sorte di Cauallo, la mediocre altezza non bastasse, & l'alta l'offendesse; vi dico, che tutte quelle che appresso la pignatella vi hò adutte, son sufficientissime à poterui rimediare: atteso che si come vi sono di molta diuersità, & di variati effetti, così potrete con esse variatamente hora alleggerire, & donar scapola, & hora appoggio, & scapola, & quando meno, & con meno castigo, & finalmente in vn tempo scapola, con castigo, ò appoggio con buona postura di testa, & senza soggettione, ne offesa veruna per gelosia del palato, ò altro, che occasione desse à i già detti motiui; conciosia cosa, che da buon giuditio del Caualiere, il tutto sia appropriato, come distintamente si è discorso, se pur siamo stati intesi.

¶ Seguita questo ragionamento, il discorso a car. 194.

medio alcuno per castigo delle barre; que' due falli così alti, & grandi che la imboccatura tiene si posauano fuor delle barre, cioè al fin della gingiua, tra essa, & il labro: In vn medesimo tépo si vidde alleggerito, & rimesso, & fu di merauiglia, che nõ fe più forbici: & fu in presenza dell' Eccellenza di Mòdefciar allhora Vicerè in questo Regno, che vedédolo con tanta habilità, vbidienza, & leggierezza operare, & particolarmente di tanta furia ne i repoloni, si tolse di memoria l'impressione che del Cauallo teneua, che allo spesto tolto s'haueffe il freno, & andatosene di bocca: poiche per còtrario allhora si vedeuo leggiero alla mano, per cagion del nuouo assento, spumoso di bocca, per la libertà, & gusto della lingua: ne faceua più forbici; & cagion ne furono le due gran rotelle, che per li canti difendevano, & castigauano il moto della bocca: non lasciando di dirui, che gli è dibisogno vfarfi, non potendoui negare, che alla lunga non fosse di molta offesa, per cagion del luogo doue lauorano i falli; Et perciò due cose douete con essa viare; i vna non operarla di continuo, ma solo in giornate segnalatè; come farebbe, di mostra: l'altra, nel tempo che adoperarete il Cauallo ingannargli l'appoggio col tenco della mano, & nõ attaccarsi alla briglia; accioche, quanto meno è possibile appoggiar si possa in essa; & finalmète con altra briglia di minor castigo mantenerlo in lena nelle lettioni: Ne vorrei, non riuscendo di tanto effetto in altro Cauallo, che perciò mi si imputasse à mentita, già che ordinariamente da' professori si vede, & si pratica, che l'effetto d'vna stessa briglia, sarà appropriatissimo per difetto d'vna bocca di Cauallo, & poi suole accader bene spesso, che in altro Cauallo di simile imperfettione, opera il contrario; & ciò da altro nõ procede, che dalla diuersità delle bocche de' Caualli, come più volte habbiamo discorso: Perciò sia dibisogno che'l Cavaliere in questo mistiere d'imbrigliare attenda più alla pratica, che alla Teorica, & sia nel modo, che nel nostro Dialogo discorremo.



¶ Seguita questo ragionamento, il discorso a car. 198.

sa; ne tampoco potrà riceuerne offesa alcuna al raccogliere della mano, per le cagioni già dette: Nè vorrei vi pensaste, che in vn medesimo tempo vi doueste seruir del modo dell'imboccatura, & della catenetta, ma differentemente, & separatamente, & come (per esemplo) vi si produce l'inuétione in questa imboccatura: così potrete ancho accommodarla in ogn'altra sorte di briglia, dico la catenetta; tanto nell'aperta, etiandio di maggior scapola, quanto nelle ferrate, senz'altra offesa più di quella, che da se stessa porge: Ecco adunque, che il Grifone hauerà il suo effetto: il Fiasco nõ potrà contradirci, che non possa seruire per ogni sorte di Cauallo, & finalmente Io non haurò inuentato cosa fuor de' suoi termini, ouero fallace.

¶ Seguita questo ragionamento, il discorso a car. 210.

scorge in che modo nella museruola concertata và vna vite femina, doue la mascola opera; laqual forchetta s'allungherà più, & meno, secondo il bisogno, infilzata poi al ff. di mezzo del barbazzale, venga tanto gagliardamente à mantenerlo à basso, che in conto niuno al raccogliere della briglia, possa ritirarsene in sù, & vicir del suo luogo: Et perche facilmente da questo si può conoscere, che per ha-

hauer ritrouato il detto Caualiere tal rimedio, non vi era cognitione alcuna di quanto hora vi mostro in disegni, & così ancho vi discorrerò: però mi hà paruto trattare particolarmente di più, & di diuersi rimedi, & di nuoue inuentioni, con perfetta esecuzione, solo da me introdotte: ma hoggi comunemente vfate: la prima farà, che in tempo di necessità, hanendo il Caualiere bisogno di detta forchetta nella campagna, potrà all'improuiso seruirsi d'vn tanto di bacchetta grossa, laquale tagliata a misura quanto farà la distanza del barbazzale alla museruola, porrete la punta di quella, dentro l'ff. del barbazzale, & la forchetta alla museruola, laquale stia ben ferrata, & farà lo stesso effetto, tenendo talmente il barbazzale al suo luogo, che in conto niuno di la potrà vfcire, oltre, che ne lauoreranno le guardie con maggior gagliardezza: la seconda farà, che in quel primo occhio, doue si vede, che sopra la legatura, & mouimento dell'ff. & dell' vncino del barbazzale, vi stà vn'anelletto; terrà questo in tal modo foggetta la legatura dell'ff. & vncino, che non potendo quasi muouerfi, nè anche potrà salirsene il rimanente del barbazzale; & ponendosi detto anelletto per contrario, dico di sotto, farà quasi lo stesso effetto, ma darà maggior altezza all'occhio: l'altro è quello che la prima mano vi mostra nella punta di vn' occhio, atteso che quella punta esce assai più dell'ordinario, di quel che dallo stesso disegno si promette, doue legato che farà l'vncino, & l'ff. del barbazzale, al possibile frette; in niun conto potrà salirsene, per la forza, & impedimento, dalla detta punta, ma sia in modo, che liberamente possa girarsi: Il terzo è quel modo di barbazzale di corame: ilquale si ordinerà nel modo che vedete coi suoi due vncini, accioche commodamente togliere, & riponer si possa nell' occhio della briglia, & fu detto, che si facesse di grossa camorcia, ò di Dante, accioche si potesse lauare per indolcirlo, quando si hà ad operare: Et essendo di altra qualità di corame, doppo operato, per cagion del fudore rimarrebbe talmente dura, che non farebbe l'effetto, non potendo assentar bene con la barba del Cauallo, per pigliarne il suo vero appoggio, & assicurarsi sopra di quello; Ma volendo particolarmente ragionare, in che maniera si possa aggiustare vn barbazzale nella barba del Cauallo, p' isofatissima che fosse, ò secca, come il Fiasco la nomina: Dico, che molte cose si deouono particolarmente bene intendere, come farebbe, alle tre ss. del barbazzale, che sieno ben raccolte, tonde, & della minor larghezza di volte, che sia possibile nella loro legatura: Tre sono queste ss. ordinarie, & alcuna volta, non solo ve ne seruirete di due, ma anche d'vna sola, accioche per tal effetto ne stia più fermo; & da questo ne prouiene l'ss. & l'vncino più lungo, che è quello che maggiormente importa à sostentare il barbazzale al suo luogo; secondo gli anelletti, che per l'vna parte appuntano il barbazzale, & per l'altra lo legano con l'ss, sieno piccioli. & tanto corti, che non sia più, che il mouimento in quelli, come nel disegno si scorge; & alcuna volta, per dar minor moto al barbazzale, potrete toglierne del tutto gli anelletti, tanto se il barbazzale fosse di tre ss. come essendo di due, ò di vna, atteso che allhora ne starà assai più legato, & fermo, ilche toltone, bisognerà poi applicarlo à maggior lunghezza de gli vncini, & ss. del barbazzale, per l'effetto predetto; terzo che l'vncino, & l'ss. di questo barbazzale, così come per ogni briglia ordinariamente deouono esser tanto lunghi, che à finir vadano, sopra il ginocchio della guardia, hor à tal barba, & à tal forte di barbazzale, sia dibisogno che sieno assai più lunghi, come hò detto, & tanto più, quanto più necessitá se ne teneffe; . Auertendo, che quanto si è detto, così come andarete allungando gli vncini, così bisogna fminuire dal restante, cioè dagli anelletti, & grandezza, ò numero di ss. accio che si truoui il barbazzale al suo douere, & al suo segno, altrimenti si vfcirebbe

dalla

dalla misura sua; come per esempio; riuscendo corto il barbazzale, non batterebbe al suo luogo; ne torcerebbono le guardie, oltre i motiui di testa, che ne nascerebbono; & per contrario riuscendo lungo, ne traboccherebbe il morfo, & l'vno, & l'altro farebbono brutto vedere: Et di più deuono esser questi vncini, & ff. legati con vna picciolissima volta nell'occhio della briglia, accioche non possano così facilmente salirsene. Deuono tener anchora vna gran volta, & piega (per dir così) da vn capo all'altro, come ne gli vncini del barbazzale del numero 4. si vede nel disegno. Et talhora, bisognerà vrsarfi assai più di quello che il disegno dimostra; atteso che in vn medesimo tempo facciano due effetti: l'vno, che nõ possano premere sopra del labro del Cauallo, doue facilmente fogliono produrre offesa, & particolarmente quando gli vncini del tutto diritti son fatti dal brigliario, senza auertenza di chi caualca (ilche è cosa ordinaria): allhora vederete manifestamente che al raccogliere della mano, la tromba del cannone alza il labro, in modo, che subito rimane offeso dalla stessa tromba, & dall'vncino, & ff. che forzatamente sia, che carchino sopra della tromba del cannone, & quasi nella scaccia piena di tromba similmente, non tenendo la detta volta; Et la lor longhezza, sia quanto bisognerà; perche tutta quella parte, che toglierete delle tre ff. (come si è detto) non seruirà ad altro fine, eccetto che per allungare gli vncini, accioche tanto per la longhezza, quanto per la gran volta, che gli si darà, non solo possano saluare il labro, ma mantener soggetto verso basso quella parte del barbazzale, ò sia di tre, ò di due, ò d'vn ss, ò incannellato d'vn pezzo, ò di altro modo; vi afficuro, che mai potrà salirsene; fuggendo l'opione di coloro, che per rimediare à questo, vogliono, che si faccia al possibile basso l'occhio della briglia, perche il barbazzale batta al suo luogo, non accorgendosi, che con questo se ne viene ad infiacchire, & trabocchar la guardia; loche non bene starebbe per ogni Cauallo, oltre, che ogni volta che fosse di mestiere accommodarsi il barbazzale, si bisognerebbe far vna nuoua briglia; ò vero nel modo che il Fiasco lo tratta, come poco prima vi dissi; alche per esempio di questo vi dirò solo, che lo barbazzale della ginetta, ò bastarda, per ciò stà fermo nel suo luogo più d'ogn'altro barbazzale, per essere tutto d'vn pezzo, & ancho più gagliardo per nascere da vna tanta altezza, ch'è quella del monte, ch'è il vero occhio della ginetta: Ecco adunque, che quato meno mouimento haurà questo nostro barbazzale, tanto maggiormente fermo starà, & più giusto lauorerà nella barba del Cauallo, senza salirsene, aiutato, & sostentato però, dall'vncino, & dal ss. nel modo detto, tutto d'vn pezzo; & in tal occasione per esperienza si vidde in vn Cauallo Turco del Sig. Marchese di Sant'Eramo, che per ordinario gli si rompeuano i labri nel luogo de gli vncini, & accommodatigli vn barbazzale tutto d'vn pezzo; come quello che segnato stà col numero 5. fu di tanto effetto, che in conto niuno, non solo mai non potè salirsene, ma si saluorno li labri, doue più patiuà l'offesa. & se necessario vi fosse vrsarlo di maggior appoggio, non meno che l'incannellate vi seruirà, l'altro ch'è similmente d'vn pezzo, & segnalato vi stà dalla 2. mano, dalquale si ricueerà la difesa de i labri, & l'appoggio che gli farà di bisogno; conchiudendoui, che d'ogni maniera che l'vserete al modo detto, in conto alcuno mai non trouerete, che se ne possa salire, anzi lauoreranno di continuo con ogni giustezza al suo debito luogo, senz'altro aiuto, che lor producessè offesa, ò pur di tal apparenza, che à circostanti fossero di marauiglia.



¶ Seguita questo ragionamento, il discorso a car. 2. 12. mente che talvolta vorrà il Caualiere presto toglierlo: onde nascono infiniti disordini; come il batter della mano, ò vero appoggiarsiouerchiamente alla bri-

la briglia, gangheggiare, ingorgarsi la lingua, & taluolta passarla per disopra, & non solo la integrità del collo, ma al fine le credenze anchora: in modo che doue uano per vna falsa regola, & con poca sperienza procedere in questo: Nè vorrei perciò esser inteso, che del tutto adoperati haueſſero continuamente i loro Caualli senza cauezzone, che sarebbe stata cosa impossibile ne i lor principij, come hò detto; ma voglio che s'intenda, che ci sono ben stati molti di costoro, la memoria de' quali tanto vecchia non è, che se nominar gli volesse, da ciascuno à questo tempo conosciuti non fossero, già che tanto risolutamente l'efeguiuano, che appena erano spesolati i lor Caualli, che toglie uano loro à quel tempo il cauezzone, tenèdo per fermo, che allhora fosse fouerchio trattenergli più con esso: ma che più toſto si douessero assuefar solo con la briglia, che ne farebbono riuſciti in mào tempo, più vbidienti alla mano; percioche si assicurauano, & asuefaceuano più preſto alla briglia, disaccredendoli del tutto, dell'aiuto della mano: Certo che per ogni ragione, si assicurauano i Caualli, & in tal modo, che perde uano il timore del Caualiere, anzi con molto loro vantaggio, hor si piglia uano la briglia assicurandoli in essa, & hora non volta uano alla mano, risoluti di non potere à quel tempo soffrir gli aiuti, & castighi della mano sola, senza l'aiuto, & guida del cauezzone: Ecco adunque, che come in tal miſtiere senza esso, nulla à vero, & perfetto fine si riduce, sia necessario, che s'intèda l'effetto, che da esso trar si può, mediante l'industria, & valor del Caualiere, in che modo, & con che vantaggio operar si deue; il che nel ſecondo libro di Caualleria ampiamente si tratta, nel capitolo delle credenze, & perciò creder dobbiamo, che'l Cauezzone sia quello con che si guidano ne i lor principij, & si alleggeriſcono, correggono, & castigano i Caualli vani di teſta, di poca vbidienza, & indisciplinabili, & con esso si riducono à buona, & perfetta vbidienza, i valorosi, & braui: degni di Prencipi, & di altri Signori.

Segueſta queſto ragionamento, il diſcorſo a car. 224.

I li, che il muſtaccio porgono in fuori, facendoli noto, che il tutto ſi gouerna al fine, con l'aiuto, & tento della mano, & castigo del calcagno, ò sprone, appropriati però con vera dottrina, & guidati dal giuditio del Caualiere: Nè voglio che da' principianti ſi creda che con ponere la Camarra al ſuo Cauallo, quaſi à ſorte, ſenza accompagnarla con detti aiuti, & per li già detti termini, in tal modo poſſa da ſe ſola perfettamente operare, nè ancho crederai quel che Claudio Corte dice a carte 103. nel capitolo 55. del ſuo ſecondo Libro, che il Cauallo poſſa andar leggiero, & fermo di teſta alla mano d'vn Prencipe, caualcandoli dal Cauallerizzo, prima col Cannone, & Camarra, tre ò quattro ſiate, nelle ſteſſe leſſioni, per quel che il Prencipe vorrà ſeruirſene: conchiudendo al fine: che ſia di tanto effetto, che dopoi ri-meſſo ſotto di eſſo con la ſua ſolita briglia, ſe ne debba lodar molto: Oltre che queſto non mi par coſa di ferma riuſcita, chiaro è anchora, che ſe il Cauallo è di buona legge, non gli farà ciò di biſogno, & eſſendo di mala natura, creder ſi deue, che in tre caualcate non ſi riduca à tanta vbidienza, che per vn Prencipe ſia fatto degno.



CAVALLO FRENATO

DI PIRRO ANTONIO FERRARO

NAPOLITANO,

CAVALLERIZZO DELLA MAESTA' CATTOLICA

DI FILIPPO II, RE DI SPAGNA N. S.

NELLA REAL CAVALLERIZZA

DI NAPOLI,

LIBRO TERZO.

DOVE SI CONTIENE VN DISCORSO IN DIALOGO, TRA
l'Illustrissimo Sig. Don Diego di Cordua, Cauallerizzo maggiore
di sua Maestà, & l'Autore:-

*In cui trattandosi dell'Imbrigliare, si dà minutamente ragguaglio delle bocche de' Cavalli, di diuersi generi di
Briglie, & de' loro effetti, con vn Discorso particolare, sopra le Briglie Spagnuole.*

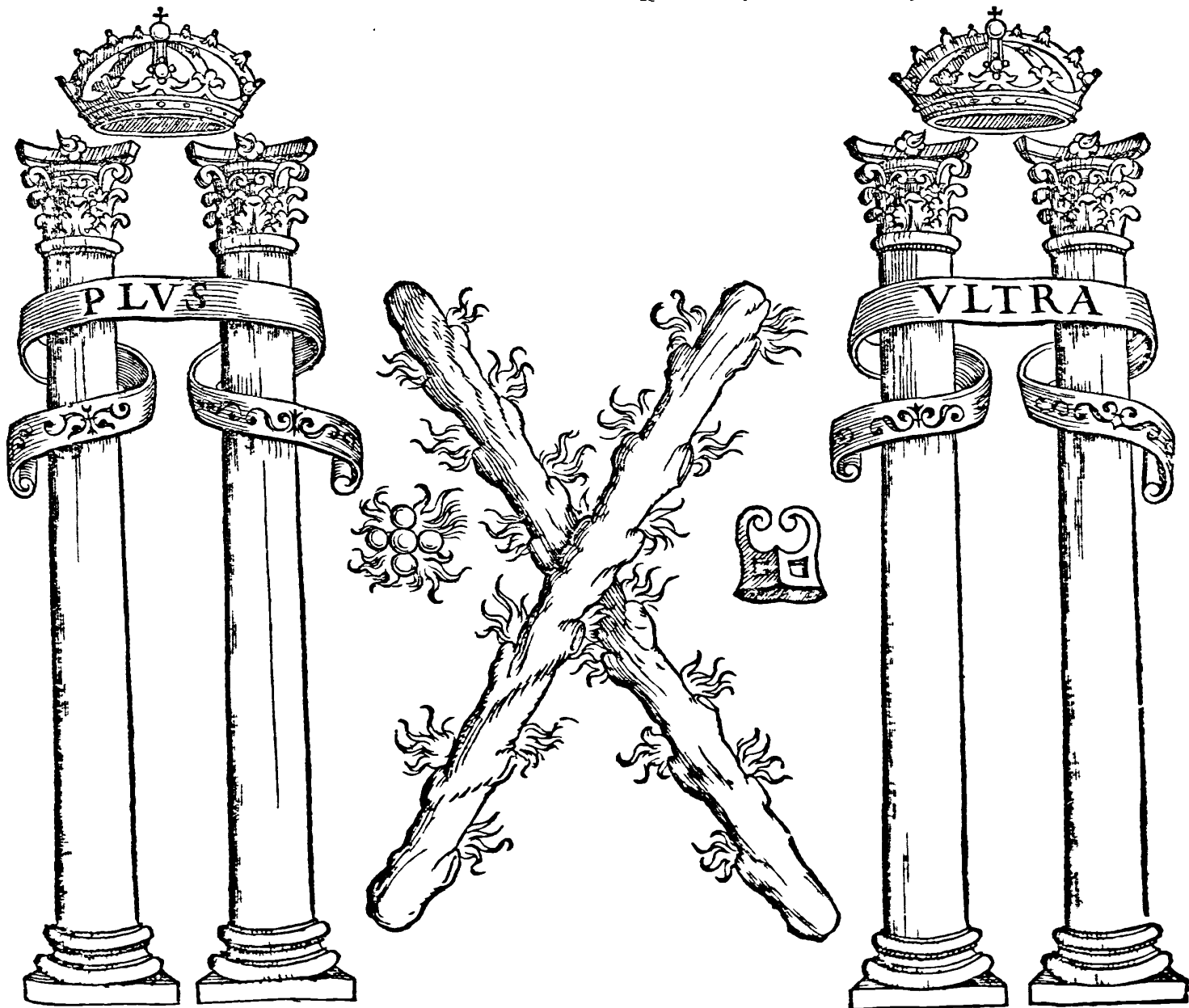

IN NAPOLI,

Appresso Antonio Face:-

M D C I I.



DON DIEGO, ET PIRRO ANTONIO.

- D.D.** **D**ESSERMI incontrato con voi Sig. Pirr'Antonio questa mattina, prima del mio ritorno, mi è stato di sommo contento, per hauerui à trattare, quanto m'auuene hieri nel Pardo, caminando per quelle campagne con sua Maestà, circa il fatto dell'Armellino, nelquale caualcaua la Maestà sua, & con molta sodisfatione, per la briglia postagli da voi.
- P.A.** Doppio è il piacer mio, sì per vdir questo da voi, come per giunger à tempo di poter farui compagnia.
- D.D.** Intorno à questo fatto si trattò molto, & in particolare della difficoltà che si tiene nell'imbrigliare; & hauendo più volte desiderato cōmunicarui alcuni miei pensieri sopra di ciò; mi risoluo hora che siamo in campo trattarne, conoscèdo che di tal materia, sia di gran profitto il ragionare, & il più che si può; se bene, p poterne ottener l'esecutione, bisogna al fine la sperièza, maestra di tutte le cose.
- P.A.** Dite benissimo; tuttauia, quel che più mi par dibisogno in questo mistiere è, che la persona, habbia hauuto prima buono, & sufficiente maestro, & che poi habbia tenuto sotto la sua disciplina, caualli assai, & d'ogni qualità, accioche n'habbia potuto venire alla sperièza; & non come alcuni, che non hauendo principio, ne fine del fatto, vogliono'esser tenuti maestri di tal dottrina, p scieza infusa.
- D.D.** Veramente è così, & questo è quel che mi confonde, oltre il veder, che ne hanno trattato tanti valent'huomini in questa Real Corte, & nell'altra passata della fel.mem.della Maestà di Carlo Quinto, doue si è tãto celebrato questo mistiere marauiglioso, & pur veggo in fine; che continuamete bisogna andare per diuersi camini; & Io per me dico, che sopra tutto ci bisogna grandissimo giuditio, il che parmi che habbate lasciato di dire.
- P.A.** Chiaro è che niuna cosa si può guidare, & ridurre à pfectione, senza il giuditio.
- D.D.** Voi solete serbar regola in questo? ò vi seruite di qllo, che all'improuiso vi souuene? ò pur vi gouernate, con prouar più, & diuerse briglie, nell'imbrigliar che fate; perche m'auueggio hauer molte volte posto vna briglia ad vn Cauallo, che poi, per lo medesimo difetto, sarà stata mal applicata ad vn'altro.
- P.A.** Sig.D.Diego: in questo c'hauete detto si rinchiude quasi il tutto, & però dite bene, che vi si richiede gran giuditio; & si come colui che facendo vn'insalata, per ridurla à buon sapore, la va componendo di più, & variate herbe; così chi imbrigliar vorrà diuersi Caualli, dalla sperièza passata, & da quello che in fatto vede, deue con molto riguardo scorgere, il più, & meno bisogno della bocca, acciò che sappia accrescere, & minuire il castigo in essa, al miglior modo, che per bisogno del Cauallo à suo giuditio parrà.
- D.D.** Nel vostro Libro, dico quello, ilquale sua Maestà vi ha comandato, che facciate stampare, credo, che farebbe di gran profitto, trattare, il modo, che deue tenere, il Cauallerizzo nell'imbrigliare, à che sarà obligato, per regola; quale sieno quelle cose, che formano vna bocca cattiuà, & falsa, & per quante cagioni possa esser così, applicando al tutto i rimedi.

- P.A.** Bello, & vtile è il vostro pensiero, & ben si conofce in quefta, come in ogn'altra cofa il fuo bel giuditio; Ma non sò, fe la debolezza del mio ingegno, farà bafteuole ad effeguirlo: Pur fe voi vorrete incominciare è proporre, io mi sforzerò di rifoluerui, al miglior modo che potrò: Et effendo voi cagione di sì vtile, & bel difcorfo, farete, ch'io vene rimanga per fempre obligato.
- D.D.** Dogliomi, che'l camino fia così breue, ritrouandoci in così diletteuol ragionamento, pur nò lafcieremo perciò di trattarne, & qualche prima defidererei intendere è, che vorrei mi narraffero à chi fi debba mirare, per dar principio à quello, che poco prima vi hò propofto.
- P.A.** Infinitamente mi rallegro, che non mi hà ingannato il mio pensiero, poiche voi mi proponete cofe, gran parte dellequali, vengono difcorfe nell'opera fteffa: Et per fodistar appieno alle fue propofte, m'ingegnerò venir dall'vniuerfale, al particolare: Et alla fua prima dimanda che fù, dicendomi, à chi fi debba hauer riguardo nell'imbrigliare; Dico, che prima d'ogni altra cofa, fi deue mirar con ogni particolarità al Cauallo, & maggiormente non effendo creato in proprie mani; facendo paffeggiare, & andar di trotto, & poi di Galoppo; & finalmente veggafi correre, non vna, ma due volte anchora; fe vien fortito, & leggiero d'auante, ò pur baffo, & abbandonato fu le fpalle; veggafi in che modo viene à parare, & con che vbidienza, & attitudine fi pone l'anche, & fe vi viene di natura, fe per forza di mano, ò per violenza di freno, ò pur per vbidienza di dottrina, & finalmente fe n'è cagion l'effere floscio, ò debole di fchiena: Come viene vbidiente alla mano, fe caricandofi, ò leggiero, fe con poca fermezza, & meno appoggio in effa, fe giufto di collo, di tefta, di bocca, fenza farui alcun motiuo, fe alto, ò baffo di tefta, & più, ò meno rimeffo di quel che gli conuiene.
- D.D.** Bafterà folamente il veder cotefto che mi dite, fenza efecuzione, ò proua?
- P.A.** Non dico; fe ben alcuna volta fidandofi il Caualiere nel fuo valore, & per quello che gli occhi gli dimoftrano, potrà argomentare il bifogno del Cauallo: Ma perche quefto può fallire, deuefi per maggior ficurezza, & fodistatione, alcuna volta riconofcer di perfona, tuttociò che con gli occhi fi può còfiderare; & la ragion fi è, che molte cofe da baffo efteriormente fi veggono, che difopra intrinficamente fi conofcono, & col tento della mano fi toccano.
- D.D.** Negar non fi può, che quàto dite, non fia neceffariiffimo, & vero principio d'ogni buono, & perfetto fine, & fono accorgimenti tali, che non fi poffono per ragione, ne fi deuono per obligo del Cauallerizzo tralafciare: Ben credo, che fe alcuno poco esperto di quefto ci fteffe hora appreffo, direbbe forfe, che fon cofe comuni, & che ciafcun le fappia, ma non direbbe, che fon cofe degne da fapere, & che al generale da tutti non fi vifano.
- P.A.** Poco cafo far fi deue di coforo, & affai meno m'importerebbe quefto: qualche più mi difpiace è che veggo brieue il camino, & nò vorrei dar principio, fenza poter ragionare particolarmente della bocca, nellaquale, con molto accorgimento mirar fi deue, effendo più le diuerfità di quelle, che la varietà delle briglie, anchor che io potrei lafciar di farlo, potendone ciafcuno hauer contezza nell'opere degl'altri, per non moftar d'auualermene tanto, quanto alcuni han fatto, che nò folo han trattato la medefima materia, nello fteffo modo, ma feruitofi delle proprie parole: Perlaqual cofa, non vorrei che alcuni giudicaffero altrettanto di me.

D.E. Questo vostro pensiero non mi piace in modo alcuno, nè sta bene di ogni cosa stare all'opinione di vno ò di due: Date perciò principio à questa particolarità della bocca, che non può fare, che non sia di molta importanza, & finisca, doue finir voglia, che dimani forse, nõ ci mancherà tempo, & così si vedrà l'openione degli altri, & la vostra anchora: Et affinche sappiate, hò anchor io letto la parte mia, & veggo che alcuni dicono, & non diffiniscono: Altri dicono, & non si lasciano intendere: Et Io per me dico, che non solo allo scrittore conuien dire, & risolvere i fuoi pensieri, & con ogni lungo, & particolar sodisfatione farli intendere; Ma inuentare ancho cosa nuoua, & degna del mistiere: Imperoche (per portare alcuno essempio) hauendo Homero si chiaramente scritto la guerra di Troia, Non per questo lasciò di trattarne Vergilio anchora, & dopo di esso, altri moderni scrittori; In modo che nè anche douete voi in questa materia, lasciar di dire il concetto vostro anchora.

P.A. Anzi Io penso inanimarmi à questo, essendomi da loro mostro il camino, con che procurarò mostrarui di quante varie qualità sia composta la bocca del Cauallo, lequali nominarò tutte, dicendoui; che prima si deue mirare alla qualità della testa, se è grossa, ò picciola, ò s'è molto lunga, & non scarnata, & montonina, nel modo che si richiede.

S'è carico di spalle, & se nel garrese, è tondo, carnoso, ò basso, & non secco, & alquanto solleuato, secondo il suo douere.

Deuesi anche mirare, all'animo, alla forza, & se pur poltrone fosse per natura, ò rincrescioso si dimostrasse, per mancamento di lena.

Et conseguentemente à quel che tanto importa, si deue particolarmente guardare alla qualità della bocca, & alla sua debita fessura.

Alla lingua, che suole esser quando lunga, & grossa per difetto, & quãdo lunga, & serpentina, che così dir si suole quando è sottile, che miglior farà.

All'ingorgar che il Cauallo fa con essa.

Quando di fuori la caccia.

Al luogo della bocca, che diciamo Canale, doue posa la lingua, mirar s'egli è piano, ò cauato.

Alle gengiue, che comunemente barre nominiamo, se faranno carnose, ò veramente sottili, & scarnate, & finalmente se dalle briglie offese sono.

Al gangheggiare, che far forbici comunemente si suol dire, che per lo stesso potrà cagionarsi, & se per la briglia, ò altra occasione auuiene.

Se il mustaccio giusto, & al suo luogo porta.

Alla varietà degli scaglioni, quando più alti, & quando più bassi possi l'hauerà la natura.

Alla qualità delle labra, se faranno grosse, ò sottili, & in che modo si possa il Cauallo armare, & difender con esse, ilche far piumacciuoli dir si suole.

Se hauerà la barba asciutta, ò carnosa, & se fosse folta di grossi peli, ò vero tanto sfusata, che malamente il barbazzale appoggiar vi si possa.

Se hauerà le Ganasse larghe, ò strette, ò carnose.

Al collo, se grosso, scauzzo, ò corto, ò lungo, posto alto, ò basso, & finalmente se il Cauallo fosse fiacco di schiena, debole nelle gambe, & così ancho nella corona delle mani, se piene, ò basse fossero nè calcagni, ò vero con altra infermità.

D.D. Quante cose hauete dette, tutte mi paiono appartenentissime allo imbrigliare,

re, fequire adunque, d'iffinendole nel modo che fi vede.

P.A. Il proprio della natura, (come fapete) è produr cofe varie, & marauigliofe, pciò non è che il fimil habbia operato nella feffura della bocca del Cauallo, formandola in due modi: L'vno, effendo troppo fquarciata; & l'altro, effendo picciola, cioè di poca feffura, che cōmunemente coniglia fi dice: In quanto alla prima in tal modo incifa, con molta difficultà al fuo luogo affentar fi potrà la briglia, che al fine, ò non trabocchi, ò che facilmente non fe la ritiri in sù: Il che tra noi, beuer fi dice: Effendo così, deuefi prima mirare, fe il Cauallo porta briglia aperta, ò ferrata, & fe farà chiufa, senza obligare di porgli alcuna filza doppia, (come altri vogliono) potrete con la medefima imboccatura ftādogli bene del rimanente, rimediare alzanogli la Siciliana, laquale effendo di due, ò più pezzi, la porrete tanto alta, quanto vi parrà bafcare à poter mantenere la briglia al fuo luogo; auertendo però, che nō gli rimaneffe molto flocia, perche al raccogli della mano, non farebbe dell'effetto; Et effendo di due pezzi, dell'vno ò dell'altro modo che foifero, fi hà da mirare di non porla molto tirata, perche forzatamente farebbe voltar la guardia dentro, & tanto maggiormente facendo forza con la lingua; Et effendo tutta d'vn pezzo pofta del modo, & tant'alta, come conuiene; fi potrà far piena di paternoftri, ò d'anelletti lifci, ò vero guarnita d'vn cannuolo intiero (come fi fuole), & dell'vno, & dell'altro modo, tutti faranno di molto feruigio, & senza offefa del labro, & tanto maggiormente effendo aiutato dall'altezza dell'occhio, & concerto del barbazzale, accioche non gli trabocchi: Il che faria di molto danno, & con brutta apparenza della bocca: Ne anche lafcierò di dirui il rimedio che all'improuifo vfa: fi fuole nelle campagne, attrauerfandole vn palmo di bacchetta per di dentro da vn'occhio all'altro della briglia, & fe ben'è cofa commune, nō è però, che all'improuifo non fia di alcun profitto: Auertendo che nō fia à tempo che la briglia foife fouerchiamente alta di occhio, pche farebbe cagione d'aprirgli la bocca con fua molta pena: Si può anche vfar altro rimedio, tanto con l'aperta, quato con la ferrata, facendo il portamorfo della briglia, di corame duro, & groffo; & poi paffato all'occhio della briglia, fi potrà cucire vicino à quello, accioche non pofta l'occhio scorrere, & falirfene sù per dentro il portamorfo, & con quefto non potrà il Cauallo, così facilmēte beuerfi la briglia: Ma io credo hauer prodotto vn modo d'imboccatura (come a car. 199. fi potrà vedere, & nel fuo difcorfo a car. 198.) di molto profitto, per fimil cofa: Oltre à ciò mi fouuiene quel che nel Grifone a car. 57. fi legge, nel 3. libro della fua prima ftampa, & a car. 67. della feconda ftampa poftillata in Venetia, oue difcorre dicendo, che quando il Cauallo fi beue la briglia, fi può rimediare, con porgli vna cordella, ò cattenetta, tra le gengiue, & il labro di sotto: Il che non vorrei trattenermi hora, reftandomi da dir affai; ma lo lafcio per hauerne più appropriatamēte trattato, & con maggior fodisfatione al luogo del fuo difegno, à tal difetto inuentato a car. 194.

D.D. Hò intefo quello, che circa la briglia ferrata, detto mi hauete; Et hor che (credo) mi vorrete trattare forfè dell'aperta: mi ricordo che il Fiasco, al 3. capitolo del fuo primo libro, trattando di quefto, vuole che ci dobbiamo feruir di effa, non folo delle due, ma delle tre prefe, dice egli, per poterigli empir la bocca; & che fi miri particolarmente all'occhio, che non fia alto, in modo che lafciaffe di lauorare il barbazzale, nè anche baffo, che non traboccafse la briglia.

No-

- P.A. Notate di gratia Sig. D. Diego questo che hora dite dell'occhio basso, quãto importerà per hora, quando ciò leggerete a car. 34. di questa nostra opera.
- D.D. Hora vorrei mi diceste in che modo ci haueremo distintamente à seruir di esse, volendo la persona seruirsi delle tre prese, che non venghi l'occhio per la stessa causa forzatamente ad esser alto, & essendo così, & principalmente in vna barba sfufata senza il vero affento del barbazzale, come in vn medesimo tempo si rimedierà all'vno, & all'altro.
- P.A. Poi che mi dite hauer letto il Fiasco nel capitolo terzo del suo primo libro, credo che ancho vi raccorderete, che nel medesimo capitolo promette trattar ancho del barbazzale al cap. 22. dello stesso libro, doue credo che habbia discorfo alcuna cosa a rimedio di tal difetto.
- D.D. Così stimo, se ben non mi ricordo; ma ditemi di gratia, che fareste voi in simil caso secondo il vostro parere?
- P.A. Volendo rispondere alla sua prima dimanda, delle tre prese, direi, che vna di esse è quella che fa solo l'effetto, cioè la prima, che è quella che più alta sta vicino l'occhio della briglia, come a car. 212. si vede, doue più particolarmente si discorre, della prima, seconda, & terza presa, & degli effetti, che differentemente da essa nascono.
- D.D. Non resto meno sodisfatto, di quanto detto hauete, che desideroso di veder il disegno della briglia che mi hauete proposto, & quello che del barbazzale, & di quanto vltimamente habbiamo ragionato, mi hauete à dire.
- P.A. In questo del barbazzale, desiderarei che vedeste alcuni miei disegni, posti a car. 211. fra quali vi è anco il disegno predetto, & molto sperimentato a quell'effetto, oue come applicar si debbano, particolarmente si discorre.
- D.D. Mi contento che lo lasciamo, accioche con maggior comodità, & gusto, ne possiamo trattare, sopra gli stessi disegni; ma che mi direte della bocca coniglina?
- P.A. Con difficoltà a bocca di poco fesso, potrà assentarsi bene la briglia, se non farà con poco ferro, ò vero ferrata; perche così farà di maggior piacere al Cauallo, & al raccogliere della mano, di minor tormento al labro: Auertendo, che la Siciliana stia bassa al più che farà possibile, & floscia, accioche non offenda quella parte di sopra, alzandogli forse il labro, ò facendogli aprir la bocca: Ilche oltre che farebbe di molta importanza, farebbe anchora brutto à vedere, & tanto maggiormente l'aprirebbe, quando per difetto del barbazzale, che non lauorasse al suo luogo, ò per altra occasione, le trabocasse la briglia: Deuesi mirar anchora, ch'essendo la briglia alta d'incastro, per inauertenza del brigliaro, ò di chi l'hauerà ordinato, oltre che farebbe di maggior gagliardezza, delche amplamente si tratta a car. 35. nel suo luogo: verrebbe à lauorare anchora più alta la Siciliana, per ilche farebbe lo stesso effetto; & se sarà cannone ò scaccia, auertasi, che tantopiù gli empirà la bocca, dico, negli affenti, per la loro fouerchia tromba, alzandogli, & aprendogli le labra, in quella parte, quãdo così pieni, & tróbuti si ordinassero, senza minuirne quel più, ò meno, che gli cōuenisse.
- D.D. Di modo, che non farà fuor di ragione, che in tal caso ci seruiamo più tosto, dell'incastro basso, che dell'alto, accioche poca sia la tromba: Desidero intèder anchora, quali sieno quelle imbocature à tal effetto più appropriate.
- P.A. E cosa chiara, che tutte le briglie ferrate, son le migliori; la ragion è, perche non tengono tanto ferro, ne monte, ne braccioli, & filetti, ò prese, come si dicono, se bene nè sono anchora delle ferrate, fatte in vn modo, che possono operar cō-

trario effetto, & con trauglio della bocca: Deu'esi mirar pure, che sogliono alcuna volta i Caualli hauer gli scaglioni più alti del solito; Ilche apportarebbe maggior difficoltà ad assentargli il freno nella bocca; & principalmente se fosse aperta: Et se ben vogliono alcuni, che ci sia briglia accómodata appropriatamente a tal difetto; ben sappiamo noi, & è noto a coloro, che di questo hanno sperienza, che non può così spesso il Cavaliere aualersene in diuersi Caualli, diche forse alcuna volta hauerà perfettamente seruitosi in vn solo.

D.D. Credo mi vogliate dir quello, che al principio del nostro ragionaméto mi ricordo hauerui detto, che molte volte mi son seruito d'vna briglia, che poi in vn'altro Cauallo, per lo stesso difetto, non ha fatto profitto alcuno.

P.A. Questa è la difficoltà, che nell'imbrigliare si hà; ma rispondédo a quel che poco prima mi hauete domandato, dirò, che à questa qualità di bocca, potranno seruire, l'oliuetta fellata, ò liscia, scaccia sempia, ò à bastonetto, bottone, filza de' paternostri, & finalmente il bastonetto ordinario, sopra delquale, n'hò inuétato vn'altro, come a car. 177. nella seconda imboccatura, si potrà vedere, che non men degli altri castigherà, & disarmerà; anzi hauerà vna gran parte di scapola, più d'ogni altro; certificandoui, per sperienza fattane, che sia di molto profitto; non lasciando però di lodarne alcun'altre di più, & meno scapola, lequali, per esser molte, le lascio à coloro, che fanno seruirsene, & che hanno intelligenza del mestiere: Et perche sogliono esser di molto vtile à simili casi, & in simili bocche alcune forte di briglie, di meza scapola, mi è parso sopra ciò addurne alcun'altre, come si potranno vedere a car. 171. & 173. per minor tormento della bocca, & principalmente del palato; & essédo aperta di cômune misura, come l'altre ordinarie, vi sforzate dargli la meno altezza possibile nel móte, & di tutto il rimanente leggiera di ferro: La Siciliana sfocia, per la ragion detta; ma non vorrei, che per giouare all'vna parte, offendeste l'altra; perche stando tanto sfocia, facilmente potrebbe dar impedimento al forar della lingua in alcun tempo: laonde volédo fuggir questo inconueniente, si potrà operare in vn'altro contrario modo, che sarà passandola per di sopra la suenatura, & che batta alla parte contraria ch'è quella di fuori, verso il palato del Cauallo; perche senza dubbio le darà maggior libertà; con minor impediméto della lingua, come in atto veder si potrà; Et perche da alcuna forte di rimedio, ne suole anchora nascere alcuno inconueniéte, come farebbe, che posta la Siciliana in questo altro modo, facilmente al raccogliere della mano, potrebbe offendere il labro di sopra del Cauallo, tenédo così poco fesso, dirò, che allhora potrete del tutto leuarla, & così gli starà la briglia in bocca di miglior apparéza, senza alzargli il labro, & senza offesa, ma con maggior sua commodità, quando non fosse cagione, che doppo tolta non gli trabocasse la briglia in bocca, ilche hò fatto altre volte, & n'è seguito tal effetto, ma stádogli la briglia, più tosto gagliarda, che auuinta leuando la Siciliana, ne seguirà maggior giuistezza, & ognuno m'intenda, che senza la sperienza, à ciascuno parranno cose impossibili.

D.D. Per dirla, voi mi ponete quasi in confusione, dicendomi tanto; & l'vna cosa differente dall'altra, & contraria.

P.A. La confusione si genera (come altra volta credo hauer detto) dalla stessa varietà delle bocche, dalla contrarietà degli effetti, dalla confusione de' rimedi, & finalmente dalla diuersità de' freni; Et poiche così differéti si ritrouano, è forza, così distintamente trattarne, accioché del tutto si habbia perfetta cognitione;

tione; & non solo prouedere con opportuni rimedi ad ogni cosa, ma prouedere anchora quanto potrebbe succedere.

D.D. Questo vorrei che mi chiariste, & in che modo far si possa.

P.A. Dico che si potrà facilmente eseguire, quando non si darà occasione tale al Cavallo, che la qualità della briglia, ò per mala disciplina l'habbia à fare, come appresso diremo.

D.D. Concludemo come ha da esser il fesso della bocca, accioche non patisca dell'vno, nè dell'altro estremo.

P.A. Hauendoui già dato di ciò ragguaglio, & rimedi à i due difetti di essa, & dettoui anco che non debba tenere, ne dell'vno, ne dell'altro estremo; così dico anchora che deue tenere più presto del fesso, che di altro; Solendosi dire, che il Cavallo deue hauere della Volpe, oltre l'orecchie, & la sollecitudine, la bocca anchora: Talche si può conchiudere, che la bocca hà da esser più tosto bene incisa, & squarciata fouerchiamente, che picciola, ò coniglina (così nominata) per ben collocare il freno.

D.D. Hora fatemi intendere, & discorriamo sopra il trauglio, che nell'imbrigliare per cagion della lingua prouar si suole, poi che promesso me l'hauete, già che tanto variatamente con essa si difendono, ingrossandola, & ingorgandola, & per contrario in più modi, hora per li lati, hora per di sopra l'imboccatura, & quando per di sotto cauandola fuori.

P.A. L'ingrossar della lingua, vogliono alcuni, che di questo hanno scritto, che proceda solo dal tener il Cavallo, il canale della bocca, pieno, & carnosso, che è doue posa la lingua, & che da questo solo, nel furare impedita rimanga: Dicono anchora, che essendo à questo modo, non ci sia briglia piaceuole, per poterla liberare, come dice il Fiasco, nel quinto, & settimo capitolo del suo primo libro.

D.D. In che modo esplicheremo questa parola di piaceuole? dobbiamola intendere per quella parte dell'imboccatura, che hauerà da scapolar la lingua, ò per quella parte, che potrebbe offendere le barre?

P.A. Volendo persuaderci, che non ci sieno briglie piaceuoli, starēmo in error grandissimo, essendocene, non solo piaceuoli, ma piaceuolissime; come sono, la Scaccia, il Cannone, ò Campanello, & altri, per quanto all'assenso delle barre; allequali briglie, si potrebbe in alcun tempo applicare quella sorte di fuenatura, che più ò meno conuenisse per commodità della lingua, per la grossezza di essa: Et in questo modo à mio parere faranno piaceuoli: Però potrebbe ancho parere ad alcuno, che non solo, non haessero del piaceuole, ma che fossero asprissime, & questo accaderebbe, quando il Cavallo fosse delicato di bocca, dico, di poco appoggio, & di poca fermezza; & il medesimo farebbe, quando andasse basso di testa; & gli si applicasse vna delle tre nominate dal Fiasco; come la stroppa, che vuol dire, vn bastonetto con chiappone, ò vero vn bastardo, dalche facilmente ne succederebbe, che la fouerchia montata, laqual fosse per commodità, ò scapola della lingua; nuocerebbe poi, così alla poca fermezza, come all'andar basso di testa: Et essendo così, nè anche si potrebbe usare con essi, cannone, ne scaccia à piedigatto, ò vero à collo di Oca, & perciò non si potrebbero mai dire piaceuoli: sopra delche, alcune imboccature per tal effetto hò prodotte, come si vederanno in disegno a carte 153. Et queste seruiranno per Caualli facili, &

leggieri alla mano, & di poco appoggio, & di poca fermezza, con quella forte di libertà, che più ò meno bisognerà: ve ne hò similmente inuentate alcune altre, a carte 175. & 177: appropriatissime, & molto sperimentate à Caualli, che sono andati bassi di testa, & abbandonati alla mano, per poter rimediare alla grossezza della lingua, & fuggire l'altezza, & gagliardezza del chiappone, ò altra forte di fuenatura, ò monte, con che si viene in vn medesimo tempo ad alleggerire, non dargli occasione di accappucciarsi, & liberargli la lingua; non negando però, che per Cauallo di fouerchio appoggio, & di maggior ganasse, ò più carico di collo, ò di più rouinose barre, non possono seruire anche, le tre nominate dal Fialco; ma dirò, che per simil bocche faranno, non solo piaceuolissime; secondo la qualità de i Caualli.

D.D. Il contrario di questo, par che voglia il Grifone a car. 55 nel terzo libro della sua opera stampata in Napoli, & vuole che col mezo piedigatto si possa solleuar la testa del Cauallo portandola bassa, & abbandonata, & con la bocca insipida, & secca, di modo che mi pare tutto il contrario di quanto voi dite.

P.A. Assai più differente pare à me, secondo il mio giuditio, poiche nella stessa carta che m'hauete detto, poco più appresso, credo che dica il contrario, parlando della giustezza, & altezza di monte, ò altra briglia aperta; dicendo chiaramente che quanto più ha dell'alto, tantopiù lo farà soggetto; Ilche farebbe contradire à se stesso, essendo come voi dite, conforme à quelche egli discorre: Però dico, che potrà alcuna volta accadere, che volendo il Cauallo liberar la lingua, andasse con molta forza sommozzando sopra la mano, volendola forse passar p sopra l'imboccatura, & donandogli poi occasione di scapolarla con briglia aperta, ò che sia mezo piedigatto, come dite che egli scriue, ò con altra forte di apertura; ma forse maggior di quella che prima portaua; & dico che questa sola potrebbe esser la cagione di ridurgli la testa al luogo suo, perche al fine, cosa chiara è à ciascuno, che la montata foggogna più tosto il Cauallo, che lo rileua di testa; anchor che alcuni tengano il contrario, nè sò con che ragione lo vogliono difendere, che per questo che auuenisse vna volta volesse la persona offeruarlo: Ilche ne per ragione, ne per regola ordinaria può esser sicuro: & il tutto si potrebbe più tosto vedere per isperienza in atto, che disputando in parole: Ne vorrei (per dirla) che con queste vostre proposte speculatiue, mi andasse trasportando in vari, & differenti ragionamenti, siche da altri fosse poi tenuto maldicente, & glossator di libri.

D.D. Non vi dispiaccia di gratia, perche se ben pare, che ci appartiamo dal nostro camino, non è tanto, che non sia pur bene à non lasciar di raccontare alcune cose, che mi souengono di più, se ben son fuori di questo nostro proposito, essendo non solo vtili, ma ancho diletteuoli ad intendere.

P.A. Per tornar al nostro ragionamêto, l'ingrossar della lingua potrebbe cagionarsi alcuna volta, solo per difetto della briglia, come sarebbe per causa d'vna spoletta, per vna oliuetta, per vna filza, ò vero per vna canna sana, con lequali difficilissimamente può la lingua godere il suo intento, atteso che sono del tutto di contrario effetto in questo; che allo spesso le istesse briglie foggiono più tosto trattener la lingua dentro, che scapolarla per la loro qualità.

- D.D. Molte volte hò offeruato il contrario, di quanto hauete detto, perche spesso hò poſto a' Caualli delle ſteſſe briglie che mi dite, & l'hanno portate al ſuo luogo con libertà della lingua, & guſto della bocca.
- P.A. Facilmente ciò hauera potuto auuenire alcuna volta, nel modo che dite, & queſto farà ſucceſſo con maggior guſto del Cauallo, con la filza de' Paternoſtri, che con l'altre che hò nominate, ſolendo bene ſpeſſo da tal briglia vſcire ſimil effetto, per ragion del guſto, che la lingua hà trouato, più in quella, che nelle altre, come hò detto. Ma io non mi marauiglio punto, che tanto ſfrano vi paia quel che v'hò detto: Onde vi auifo, che la natura ſuol dotare il Cauallo di vna qualità di lingua tanto ſottile, & dargli il canale della bocca tanto cauato, che facilmente l'haurà ſcapolata nel modo che mi dite; & à queſte qualità di bocche, con molto poca ſcapola ſi può liberar la lingua: & à queſto modo forſe farà ſtato, quel che mi dite hauer alcuna volta offeruato.
- D.D. Vorrei anchora che mi diceſte; quando il Cauallo l'hauèſſe lunga più dell'ordinario, & continuamente la portàſſe ingorgata, procurando paſſarla per diſopra, & anchorche la ſcapolaſſe alcuna volta vn poco, & la ingorgaſſe pur al fine, & ſi diſendeſſe con eſſa; come remediareſte voi à ſimil diſetto?
- P.A. Allhora ci doueremo ſeruire di maggior forame, come ſono i colli d'ocche, chiapponi fani, & ſpezzati, & così ancho di tre pezzi, della qualità de i quali hò trattato al loro luogo a car. 70. & in tal caſo, quando ſoſte oppreſſo dalla gagliardezza, ò altezza di eſſe briglie, vi potrete ſeruire, per euitar l'altezza del monte, dell'imbocature che ſi vedono a car. 171. 173. & 177. Et per fuggire la cagione, perche l'aſſento dell'imbocatura non eſca fuori delle barre, ne trouerete ſimilmente vn'altra aſſai appropriata per tal effetto a carte 175. & finalmente appropriatiſſime ſono anchora, quelle che ſi veggono a carte 177. & 179. lequali opereranno, come briglie ſane, & quaſi come aperte, per la gran ſcapola che tengono; doue ſi dà ragguaaglio, perche potranno lauorare à queſto modo.
- D.D. Et ſe poi faceſſe altro motiuo, come farebbe, tenerla ferma in vn luogo, tra l'aſſento della gingiua, & la briglia, forſe per fuggir quella pena, ò caſtigo in quella parte, & diſendendoli così, ſi caricaſſe alla mano, & per caſo portaiſſe vn cannone, ò ſcaccia, ò Pero, ò altri ſimili di così poco caſtigo, che coſa ſi potrebbe egli fare, per diſtorlo, da ſimil diſetto?
- P.A. Portando il Cauallo, alcune delle briglie che già dite; faciliffimamente ſi potrà rimediare, quando con vna ſcaccia, ò baſtonetto, guernita con vn bottone per banda, ò vero vn fallo, & quando con vn baſtonetto, & eſſendo il fallo comporteuolmente alto, farà di maggior effetto, & la cagione di queſto è, che ſentendoli il Cauallo quella ſorte di caſtigo maggiore ſu la lingua, tenendola nel modo che dite ſopra della gingiua, farà coſtretto à ridurla al ſuo luogo, ſtraffuggendola da quella parte, doue per ſua diſeſa la poneua, & maggiormente poi, per quel tanto di ſcapola che vi ſi trouerà, & non baſtando queſto à ſcapolarla, ingorgandola, allhora gli ſi potrà con buoniffima, & perfetta ragione prouar l'aperta, di quella qualità, che più ò meno gli ſi richiederà, accioche poi poſſa con maggior commodità giuocar la lingua, liberandoli da quel diſetto, per diſeſione della gingiua, ſenza apportargli altra ſuggetione.
- D.D. Ottime ſono le ragioni, & i rimedi che mi proponete; ma non è che in ſimile oc-

cazioni di continuo non mi soprauengano diuersi pensieri, & nuoui dubbi intorno à questo nostro discorso; & perciò desidero che mi diciate; Rimediato che si fosse nello stesso modo c'hauete detto, & scapolatagli la lingua, con gli stessi rimedi che hauete proposti, come si risoluerà il nuouo scolare, se in quello istate, ò di là à poco tempo, si riducesse il Cauallo, nõ solo à scapolarla, quãto fosse conuenevole, ma à tenerla fuor della bocca, come suole allo spesso auuenire?

P.A. Sogliono à questo alcuni adoperare il chiappone alla riuersa che si vede a car. 181. il che credo che anticamente si adoperasse, & farebbe il medesimo, che difende il Fiasco con la sua briglia, detta meza fregna: Ma sieno pure come si vogliono, pochissime volte saranno adoperate da persone, che habbiano qualche pratica in questo: Altri si seruono della paletta, nel modo che si vede nel suo disegno a car. 183. la quale non è che non sia di profitto, seruendosene, nel modo, che all'incontro del suo disegno si dice: Potrassi ancho castigare con vna rotella, facédola tanto più, ò meno grande, secódo la profondità del canale, & grossezza, & difensione della lingua, & si potrà vsare con la briglia ferrata, acchiappata in due legature, & la rotella al mezo, come si potrà nel suo disegno, meglio conoscere a car. 93. che in altro modo non si potrebbe, ò vero intiera d'vn pezzo, & nel mezo la rotella: Si potrà anche vsare, con le briglie aperte, dico con la montata, che allhora perderà l'essere aperta, facendosi forzatamente tutta di vn pezzo, dico intiera, senza legatura al mezo, ma al luogo della legatura la rotella, nel modo che a c. 95. vederete, & si potrà vsare, (come farebbe) nel chiappone, Piedigatto intiero, ò vero ginetti, & altri, & fargli più, & meno grandi di rotella, come hò detto, secondo il castigo che ne vedrete riceuere al Cauallo: Si suole detta rotella tagliare, non solo minutaméte, & per trauerfo, ma à denti di cane, così detta da' brigliari; Tutte sono l'vna di maggior castigo dell'altra; Et volendo all'ultimo fuggire le gagliardezze del chiappone alla riuersa. la insipidezza della paletta, la quale impedisce à tutti modi il castigo degli assenti, come si potrà considerare nel suo disegno a car. 183. Et volendo anche far poco conto della rotella, come dicono alcuni, che non l'hanno forse bene sperimentata; desiderarei che particolarmente ne andaste mirando, sette, ò otto, che hò prodotte a car. 183. 185. & 187. Et che consideratamente ne adoperaste alcune, le quali trouarete di più, & meno castigo, differéti l'vna dall'altra: Ma per ridurre à quanto poco fa habbiamo detto, vorrei che sempre si venisse dal castigo minore al maggiore, & che si mirasse di poterlo prima fare con briglia sana, come a dir, cò Pero, i Falli, Bottoni, ò Meloni, ma che sieno bassi al più possibile, accioche diano minor scapola, ò con filzaspezzata, ò vero sana: Alche non potendo rimediare solo con esse, allhora potrete vsar la rotella legata al mezo, come appare a car. 183. nel suo disegno, & porgli la sua Siciliana vn poco più alta del solito, con tre ò quattro catenelle, che nõ passino il luogo dell'assento, accioche non gli diano occasione di cõdur la lingua a basso, ma più tosto trattenerla sù; Et quando la Siciliana fosse sana, al raccogliere della mano nõ starà più intiera l'imboccatura, & potrà maggiormente operare la rotella, guernita di anelletti, ò paternostri tagliati per trauerfo, che nõ solo faran di maggior gusto, & di maggior trattamento alla lingua, ma essendo anchora alquanto incuruata, ne starà il Cauallo più soggetto, & più raccolto alla mano; allaqual Siciliana, si suole anco attaccare, vna nocella, così detta, ò vero conchiglia, come si vede in disegno a car. 187. & si suole appropriare à più, & diuersi effetti; l'vno
accio-

- accioche non passi la lingua per disopra; l'altro per dare al Cauallo occasione, che si raccoglie vn poco più: Et per contrario, in vn medesimo tempo, dargli occasione di solleuarli alquanto.
- D.D. Potrassi con questo rimediare ad ogni sorte di bocca, con ogni Cauallo, di simil difensione di lingua, & di tal difetto?
- P.A. Mi ricordo hauerui detto, che prima dobbiamo riconoscere la natura del Cauallo à poco a poco: ben chiariti di esso, trattarui col meno ferro possibile, & essendo forzato adoperar briglia al fine con montata, ilche si hà da intendere che habbia à seruire p Cauallo di maggior bocca, & che sia meriteuole di maggior castigo, & finalmente per Caualli, che si appoggino alla mano: Et allhora s'intenderà c'habbia da essere nel modo detto, quando vorrete castigare in vn medesimo tempo, non solo gli assenti, & la lingua, ma ancho la parte di sopra, come farebbe il palato: Ilche non farebbe possibile, con le sane, ò altra sorte di briglia senza montata, volendolo forse più soggetto.
- D.D. Questo che voi dite mi par contrario à quel che trattammo, parlando di briglia ferrata p ritenere la lingua; Mi proponete briglia con montata, laquale non potrà esser che non sia aperta, cosa contraria, come hò detto à quato si ragiona.
- P.A. Non è tanto contraria, quanto voi dite; perche voglio anchora che sappiate, che la briglia, non importa esser'aperta, accioche tenga montata, per applicarla à simil effetto, come intenderete: ma farà di tanta poca scapola, ò vero con tali impedimenti che per conto niuno potrà mai il Cauallo liberar la lingua: Si suole ancho porre nella cima del chiappone, ò altra qualità di monte, qualunque si fussero, (essendo però sano) alcuni anelletti piccioli, lisci, & tagliati, accioche diano gusto alla lingua, & occasione di muouerla; benche molte volte, porge anchora occasione di trattenerla, sù le cui figure si può vedere a car. 165. & 169. Et non bastando questo; si potrà anche vsar vna catenella, ò vero traersa, similmente guernita nel medesimo modo; ma posta vn poco più bassa della metà del forame, come si potrà veder nel disegno. Et farà per dare minor scapola, & per maggior castigo, & maggior impedimento della lingua; Ilche non bastandole, gli si potrà poi all'ultimo porre alla portella del forame, vna rotella, più ò meno alta, come si conuerà per le ragioni dette, ò vero vna nocella inchiodata nel chiappone nel modo, che si vede a car. 87. & il chiappone ò montata che dite, ad altro non feruirà per allhora, che per lo castigo che procuramo dar'al Cauallo, & per mezzo di quello alleggerirlo, essendo però sopportabile, & sufficiente per quello.
- D.D. Anchor ch'io vegga che voi lodate molto questa vostra rotella, non è che io nõ la lodi anchora, & che non sia di molto profitto; ma dato, che quato habbiamo detto non bastasse, non ci farebbono altre briglie, & altro rimedio?
- P.A. Non tanto l'hò lodata, quanto anchora sò di quanto seruigio sia, ne meno hò lasciato per questo, di nõ produrne dell'altre di maggior profitto, & di maggior castigo, come se ne potranno vedere l'vna a car. 185. & l'altra, a car. 187.
- D.D. Assai più mi occorre domandarui, perciò ditemi di gratia, se doppo hauer usate queste vostre briglie, & hauendogliela ritirata, & posta, ò rimessa al suo luogo, vi fosse Cauallo, che andasse procurado gli stessi motiui detti, come farebbe, passarla per li lati, ò per disopra, ò per basso, & che fosse poi per contrario vn Cauallo di tanto mediocre appoggio, che non gli stesse bene vna briglia sana, nè alta di monte, come si è detto, ò vero guernita con braccioli ò prese,

come

come mostra il Fiasco a car. 78. ne' suoi disegni; in che modo si rimedierà, per le cagioni dette, che non venga il Cauallo facilmete à foggioarsi, più di quel che gli si conuiene, ò vero à tener meno appoggio alla mano di quel che gli fa dibifogno.

- P.A. L'ingegno, & la lunga sperienza che hauete, v'induce à propormi tante cose, che hormai non saperò più che risponderui; ma sperando di esser molto ben inteso, sì per quanto si è detto in più, & più luoghi, sì ancho per quello che poco prima habbiamo ragionato quasi in simil fatto: mi credo che il Fiasco potrebbe risoluersi à quel che haueste à fare; ma con tutto ciò ne potrete ancho vedere vna a car. 169. Laquale se non vi souuene è quella che fu inuentata per lo Baio Pagano, vno de' quaranta Caualli vltimamente condotti à sua Maestà Cattolica, ilquale mi si morì in vna giornata di mare tēpestosa: Cauallo certo di molta eccellenza, & di gran valore; prodotto (credo) dalla natura, nel modo, simile al caso che mi hauete proposto; con laqual briglia ne potrei raccontar anchora degli altri Caualli, che hò perfettamente imbrigliati, & l'approuo di tanto giouamento in simil effetto, che maggiore esser non potrebbe: con essa non potrà il Cauallo passar la lingua per niun luogo, ne anche riceuer sdegno, ne offesa alcuna dal chiappone, ne meno porsi più basso della sua postura, ne tener meno appoggio di quello che soleua; Ricordandoui ancho, che per conseguenza quando il Cauallo tenesse meno appoggio, si potrebbe far lo stesso con vn cannone, delquale ho ragionato a car. 168.
- D.D. Chiaramente si conosce che quanto si è detto è bastante a dar remedio à quanto vi ho proposto, ma non lascierò di richiederui anchora; percioche doppo hauer vsata ogni diligenza, alcuni Caualli sogliono quietarsi che gli sia liberata, & così anchora alcuni altri, che gli si sia ritirata, & compariranno con buona postura di testa, di bocca alquanto leggieri, per allhora, & fermi alla mano; ma non mi potrete anche negare, che dopoi d'hauergli ritirata; ilche farà à quanto obligato sia il Caualiere per ragione; che non vi sia Cauallo poi, che venga a forza con la lingua, caricandosi alla mano, & altri, che procurino passarla per disopra, & non potendo, vengano facilmente à far forbici alcuna volta, & tornando a liberargliela, la porteranno smisuratamente fuor della bocca, con diuersi altri motui.
- P.A. Non ha dubbio alcuno, che potrebbe veramente auuenire quanto mi dite; ma nõ potendo alcuna volta coprirsi senz'alcuni artificij i difetti di natura, ne anche dobbiamo obligar il Caualiere, che doppo hauer vsati i veri termini dell' arte, per mezzo dellaquale più, nè ad altro deue esser obligato, che a liberarla ò ritirargliela; ilche fatto, nascendone poi quel che dite, che non possa anchora, non solo che debbia auualersi di altri rimedi, già che giunto che farà tra due estremi, farà costretto con Caualli di tanta imperfettione, di venire à termine tale, che parrà forse ad alcuno, che non sia modo d'imbrigliare; ma che più tosto sia fuor di regola, se ben non è fuor di ragione, di tagliarla: Ilche senza dubitare, si potrà far facilmente, & con niun pericolo del Cauallo, ma con buon giuditio del Caualiere; Et accioche la lingua rimanga nella sua forma, fu inuentato da me vn modo di tenaglia, come dopoi s'è vsato generalmente, conlequali gli si può tener la lingua à bell'agio, ferma, facèdo lo stesso effetto della schioccia, che soleua vsarsi; Ma in questo modo, oltre la sicurtà, gli rimarrà ancho la lingua nel modo detto: Et doppo troncata, accioche la puca dell'orzo non gli

offen-

da la ferita, in vece di biada, gli si darà brenna mista con gran parte di sale pesto per due ò tre giorni: Et per stagnar il sangue, sogliono alcuni, sopra il detto taglio porre vn poco di massice, dandosi poi vn tratto di fuoco, tengasi per cosa di poco momento, potendosi eseguire nel modo detto, senza tanti magisteri, nè con pericolo, (come hò detto,) & vscendone molto sangue, nõ vi smarrirete, perche con l'istessa brenna che mangierà, al medesimo tempo si vedrà stagnare, & basterà solo non caualcarlo per il patio di otto giorni, accioche non resti offeso dalla briglia, & maggiormente se fosse sana, ricordandoui però, che sempre si faccia prima la debita diligenza con quelle forti di briglie, che per tal difetto si richiedono, acciò non si possa dal padrone ò da altra persona dire, che si venga à simil atto, senza necessità, & con vera ragione.

DELLA SICCAITA DELLA BOCCA.

- D.D. Se ben mi ricordo, credo che nõ m'abbiate promesso, ne presa occasione di ragionarmi di Caualli, che assai secca sogliono tenir la bocca; Alche non hò potuto mai trouar rimedio perfetto; nè credo che habbiate voi cosa da poterui rimediare.
- P.A. Anchor che sia cosa difficile all'huomo, prouedere, doue la natura ha mancato, pure, prima che entriamo in altri particolari, dirò che non touarete mai, che à Cauallo alcuno si ponga vna briglia, solo per questo fine che mi proponete; ma gli farà ordinata prima, per alcuna delle cagioni principali, lequali sogliono esser infinite, come si è discorso, & discorreremo: Et poi è solito con certe forte d'aiuti ordinarij, andarfi riparando à tal imperfettione; se ben le briglie aperte sogliono esser di gran giouamento in questo, hauèdo il Cauallo necessità di esse, come farebbe il chiappone alla Francese, ò altra briglia, con alcuni anelletti posti nel chiappone stesso, ò altre forti di suenature con anelletti posti p li lati cò alcuna saliuera alla Tedesca, accioche datogli occasione di giocar la lingua, se ne possa sperare alcuna parte di spuma; & trattando di briglie ferrate, si potranno vsare, come sono le filze guernite di paternostri minutamente tagliati, così ancho i cannoni sfufati alla Tedesca, con alcuni anelletti: E solito vsarsi ancora il cannone pertugiato, & poi pieno di sale; & per Caualli più duri di bocca, è di molto profitto il Campanello fallito, quando però non fussero cagione alcuni di essi d'impedire il forar della lingua; ilquale furare farebbe cagione, che il Cauallo facesse qualche poco di spuma: Non lasciando però da parte, certe sorti di catenelle, & altri pendenti che nelle Siciliane si pongono, & similmente vna pipatella di Saluina, ò vero di miele, ma nõ in tempo di estate; lequali cose tutte per vn poco di tēpo sogliono dar occasione di far spuma, & per contrario alcuna volta lasciano la bocca asciutta: Queste bocche così cattive, sogliono alcuna volta con quella loro siccità, mandar fuori della bocca, alcune lunghe baue, che quasi à modo di olio escono fuori, vero segno di rouinosa bocca, & di pessima natura: In questo più volte hò sperimentata la poluere di pelatro, & strafusania secca ben poluerizzata, posta nel freno che sia bagnato prima; & oltre molta quantità di spuma che farà gli vederete prendere infinito gusto della briglia mastigandola: cagione anchora, che se il Cauallo si carica, si faccia leggiero alla mano, come hò già più volte sperimentato, & con spuma nella bocca, mentre durerà il piccar della poluere, che farà per spatio

ispatio di poco più, ò meno di vn' hora .

D.D. Desidero hora intendere, che mi potrete dire nel particolar delle gingiue, parte principale della bocca, doue il tutto si gouerna, & il vero appoggio si sostiene, & doue ogni forte di castigo si accresce, & minuisse, più, & meno, secondo la natura del Cauallo, & la differéza nell'esser più, & meno scarnate; cagione che alcuna volta ne diuenti il Cauallo di tanto poco fermezza, & di tanto poco appoggio alla mano, che malamente possa seruirsi di esso il Caualiere, & così ancho per contrario essendo carnosa, & quando farà dalle barre offesa .

P.A. Per rispondere à questa vostra dimanda, non sò come mi debba fare, per non intrare in parte di quello, che altri han trattato, benche alcuni non si stendano in questo, come Claudio Corte, & altri; come veder si può quel che tratta sopra di ciò il Fiasco, al capitolo 11. del suo primo libro; ma rimettendomi à quanto ne discorre il Grifone a car. 51. nel secondo della sua opera, non lascierò di dirui il mio pensiero; che quando la natura hauerà prodotto vn Cauallo (come dite) tanto delicato di gingiue, & di così poco appoggio, che in niun modo soffrisse l'aiuto della mano, dico che oltre quel tanto, che i sopradetti, hanno scritto; Il principal rimedio in ciò, farà il ben disciplinarlo, con molta diligenza, come farebbe à dire di scola, & con gran tento di mano, & prouederlo prima di freno, che non habbia del tagliardo, nè alla imboccatura, nè alla guardia, nè tampoco nel barbazzale; ma che sia vn cannone molto vfato, la guardia sia auuinta, & à coscia di gallina, bassa di occhio, accioche gli stia men tagliarda nella bocca; & volendola abbassar d'occhio, facilméte si potrà fare, con limare quel tanto che vi parrà nell'occhio, doue assentati stanno gli vicini del barbazzale, & farà il medesimo. Et il barbazzale opererà al suo luogo. Deuesi ancho auer tire, che il cannone, non sia tanto trombuto, come alcuni vogliono, perche facilmente si potrebbe ingannar la persona, credendo forse, che la fouerchia tróba faccia prendere maggior appoggio al Cauallo; Ilche hauendo alcuna volta diuersamente sperimentato, dico, che si faccia il Cannone, quasi vguale della tromba infino all'assento, & non sfutato, perche farà di maggior appoggio; dandoui ragione, perche farà maggior effetto; ma comunque si sia, auertite che in simil caso, si deue porre la briglia sempre vn poco più alta del solito, & del suo douere, ilche darà maggior cagione al Cauallo di appoggiarsi, & condurlo per alcun tempo, senza barbazzale: Dopoi potrete operarne vno di zagarella, essendo cosa, che oltre ch'è di profitto è stata già detta da altri: potrebbe esser ancho di foatto, ma che sia molto delicato, & largo più di vn grosso dito, accomodato con due piccioli vncinetti, per poterlo adoperare, & leuare ad ogni occasione, come lo vederete a car. 211. Auertendoui, che ogni volta s'habbia à bagnare, percioche, per lo sudore del Cauallo suole diuenir duro, & farebbe contrario effetto à quel che trattiamo: Si potrebbe ancho vsare di Dante, che nò si farebbe così duro, & tutti questi faranno morbidi, & fermi, & hauendo poi preso vn poco di appoggio, & che venga ad assicurarsi alquanto su la mano, potrà allhora vsarlo fatto di ferro, tutto di vn pezzo, detto incannelato: Ma per esser vacuo, come si è vfato, non potrà così facilméte laurare, che alcuna volta, non gli si saglia per cagion della sua leggerezza, & perciò farà bene vsarlo pieno di pióbo: & se per necessitá fosse sforzato à seruirui di guardia assai più auuinta, & di maggior fiacchezza, credo che à car. 135. ne vedrete vna, & farà questo bisognandoui che sia diritta: & seruendoui la voltata ne vedrete vn'altra

a car. 137. Et se ben all'incontro di quelle si tratta dell'impettare, non è che appropriate nõ sieno anchora per questo effetto. In quanto poi alla dottrina che si conuerrà; le calate faranno appropriatissime, & sieno di tutta furia, accioche ne! parare venga forzatamente ad appoggiarsi, & riconoscere la briglia, & à fen tire l'aiuto della mano, laquale si deue portar salda, bassa, & molto ferma, & che così ferma rimanga al fine del parare senza muouerla, anchora che il Cauallo facesse qualche motiuo con la testa, per liberarsi da quella soggettione, stando similmente fermo sù la sella, & con l'aere della persona, & aiuto della gāba, buttandola sempre auanti, che così manterrete il Cauallo appercepito, & posto auanti, & non per darli addietro, che farebbe per alleggerir se stesso, & leuarli la soggettione de gli asēti, & così tenerlo senza dargli la mano in niun modo, infino à tanto che non habbia rimessa la testa al luogo suo, & persistendo così, vedrete, che da se stesso lo farà, non dimenticandosi il Caualiere del pericolo, che in ciò potrebbe passare, volendo forse con molta gagliardezza di mano trascuratamente porlo tanto soggetto, che dando il Cauallo della testa fosse tanto, che non potesse il Caualiere liberarla; & ne succederebbe quello, che allo spesso si vede. Similmente trottarlo ne! maiesi, farà di molto profitto, & à simili Caualli farà concesso galoppargli lentamente, & più, & meno, secondo vederete che vada difendendosi, ò vero prendendo appoggio: Così anchora il galoppo alla lūga gli giouerà molto, & nelle volte anchora, & nella bischia ò serpeggiare, così detto dal serpe; allaqual forte di Caualleria, gioua il cābiar spesso le mani, tanto per l'vno, quanto per l'altro lato; ilche si hà da fare tantopiù, & meno largo, quanto potrà soffrire il Cauallo, accioche non faccia motiuo con la testa, ma che venga ad assicurarsi al mouimento, & all'aiuto della mano, laqual bisogna tener sempre bassa in vn luogo, come hò detto, adoperando il pugno, & non il braccio, come da alcuni inesperti si fuole: Seruono à questo anchora i luoghi falsi, doue lo menerete di passo, di trotto, & talhora di galoppo, nel miglior modo, che il Cauallo, ò il Caualiere potrà, & principalmente lo andar verso basso, & quanto più pendinosi luoghi potrete: la ragione è questa; che il Cauallo, per lo timore che haurà al porre de i piedi, & delle mani sul falso, gli farà forza al fine p aiutarli, & difenderli, appoggiarsi alcuna volta al freno, & da questo verrà à poco a poco ad assicurarsi su la mano: A simili Caualli farà concesso di farsi vn poco più di male, secondo sopporterà la sua forza, hora in vn fiato, & hora scompartitamente accioche, ò per mancanza di lena ò per stanchezza, vega forzatamente a prender appoggio, & assicurarsi le barre: Vogliono anchora alcuni, che à simili Caualli, secondo che essi hanno vfato, così li debbano spuntare gli scaglioni; Ilche se ben hò vfato anch'io, non però vi trouo ragione alcuna, così come non vi hò trouato niun profitto, conciosia che nõ fussero tanto alti, che ne rimanesse offesa la gingiua di sopra, che allhora solo stroncargli li farebbe di profitto, & essendo Cauallo non tanto ostinato à questo, doppo hauergli vfa ti tutti i sopradetti rimedi, vorrei anchora che assaggiaste l'aiuto delle tiranti da me inuentate, legate nel cauezzone, come a car. 231. si vedranno, & discorremo di esse prima che veniamo al castigo della Camarra.

D.D. Hauendo discorso delle gingiue, farebbe anche a tempo che trattassimo quali sieno l'occasioni, che possano indurre il Cauallo à gangheggiare, cioè a far forbici, cosa veramente bruttissima alla vista, & di non minor trauaglio al Caualiere per volerui rimediare.

- P.A. Non farà (credo io) di molto intrigo come dite, anzi più tosto facile à ciascuno il rimediarsi: Et essendo come vogliono alcuni, che vi sono maniere di freni, non inatamente appropriati à questo; potrebbe esser facile anchora, nel modo che lo discorre Claudio Corte a car. 105. nel cap. 56. del suo quinto libro; ilche essendo com'egli dice, non farà gran difficultà darui rimedio; Ma poi che desiderate che ne ragionamo; conuiene, che con più lunghe ragioni, & maggior rimedi nè discorriamo; conciosiacosa, che infinite sieno le cagioni, per le quali si può il Cauallo ridurre à simil imperfettione, & maggiormente nõ potendo dir la ragione della sua offesa, ilche potrebbe alcuna volta procedere per sì lieue cagione, che solo stringendogli la museruola si rimedierà al tutto: Può anchora ciò esser cagionato dall'hauer la briglia maggior castigo negli assenti, di quello che può il Cauallo soffrire, & q̄sto si conoscerà dal motiuo della bocca, & dalla poca sodisfatione che darà alla mano, & procedendo solo da questo; dalla stessa briglia si conoscerà il suo bisogno, potendosele alcuna volta rimediare, con altra qualità di briglia di minor lauoro, e di maggior piaceuolezza negli assenti.
- D.D. Et se farà Cauallo, che dopo vsatagli la diligeza, & scematogli il castigo nel modo detto, venisse ad appoggiarsi alla mano, rimediate all'vno, senza che rimanga l'altro imperfetto?
- P.A. Allhora deue il Caualiere aqualerfi degli aiuti di fuora, come farebbono cõ maggior gagliardezza di guardia, hauendo riguardo alla postura della testa, accioche nõ si ponesse più basso, ò vero impettato: Può ancho seruirsi d'alcun modo di barbazzale, riguardando similmente al soffrimento, & qualità della barba, che in conto niuno gli si venga a rompere, & non potendo il Caualiere seruirsi assolutamente del castigo del barbazzale, ne anche di quello della guardia solo, per le cagioni dette; allhora con giuditio si darà quel vero, & appropriato rimedio, che potrà ripartire a questo: cõpartedo il castigo parte con l'aiuto del barbazzale, & parte con quello della guardia, così anche con quello della museruola, allaquale si potrà alcuna volta aggiungere qualche artificio di ferro, il meno però, che farà possibile, come al suo luogo ò discorso a car. 220. accioche ne in tutto dall'vno, nè dall'altro rimanga il Cauallo offeso, ma da tutti insieme distintamente aiutato.
- D.D. Sarebbonci altre occasioni di queste?
- P.A. Potrebbe ancho procedere, per non poter il Cauallo scapolar la lingua per difetto della briglia quãdo fosse serrata volédola aperta, & così anchora essendo di poca scapola, & gli bisognasse maggiore, ilche farà cosa facile a conoscerfi da persona esperta, & ancho a darui rimedio, dandogli tãto maggior scapola, quanto bisognerà al suo difetto, & alla grossezza della lingua; Auertendo però di dargli questa scapola, parte nella larghezza, & altezza del monte, ma in modo che nõ gl'empia molto la bocca; & parte nella larghezza della portella del forame.
- D.D. Tutto che questi sieno rimedi sufficieri à scapolar la lingua: Vi dimãdo anchora se sempre si potrà operar questo in ogni sorte di Cauallo; cioè in ogni bocca?
- P.A. Cosa manifesta è, che quanto si è detto, tutto si deue operare dal Caualiere con molta cõsideratione, atteso che la stessa apertura, potrebbe poi in due altri modi offendere, & ridurre il Cauallo a simil atto; Il primo sarebbe, quãdo il chiapone fosse di tanta grandezza, & altezza di monte, per volergli la in ogni modo liberare, che facilmente potrebbe cagionare alcuna offesa.
- D.D. Come si potrebbe p̄uedere à questo sì, che si potesse in vn'istesso tẽpo rimediare all'vno, senza impedir l'altro, scõdo il modo che dite?

- P.A. Dirò così, che doppo hauerui adoperati i primi rimedi, come farebbe à dire, alcuna forte di briglia di meza scapola, & non bastando, & essendo il Caualiere costretto a liberargli la con tanta scapola nel modo detto, gli giouerà in tal caso feruirsi del chiappone riuersato indietro, che più volte trouerete prodotto in questa mia opera, & con esso si rimedierà alla fouerchia altezza del môte, accioche non gli offenda, & gli si manterrà la libertà della lingua, come particolarmente si potrà leggere all'incontro della sua figura; & se farà Caualle di minor appoggio, & di maggior leggerezza alla mano, potranno indifferentemente seruire a questo; alcuni altre mie, le quali hò trouate ad imitatione della Pignatella, secondo che vedrete in più, & diuersi disegni a car. 159. con le seguenti. In quato poi alla larghezza del forame, farebbe cagione, che l'imboccatura gli si calasse per l'vna ò per l'altra parte degli assenti, & questo farebbe l'altro secondo modo di gangheggiare: Non si faccia adunque di tanta larghezza la portella della sua natura ò scapola, & questo mi pare che sia il suo vero, & appropriato rimedio.
- D.D. Potrebbe questa seconda ragione, che mi apportate, accadere in ogni forte, & qualità di bocca?
- P.A. Non così facilmente in ogni qualità di bocca, come particolarmente auerrebbe in vna conigliana, stretta di assenti, ò di canale, nel modo che poc' anzi mi ricordo hauerui detto, che vi hò similmente recate alcune briglie di molto rimedio a questo hauendo sempre infinito riguardo, & cõsideratione, che qualsiuoglia aiuto di briglia: che si opera a questo fine, sia piaceuole (come si è detto) del minor castigo possibile sopra gli assenti, per le ragioni sopradette, & come nel luogo della gingiua, poco innanzi, credo hauerui discorsio.
- D.D. Se ben mi ricordo, hò pur veduto Caualli, che tutto che nõ sieno stati di bocca conigliana, come dite, gli si è pur calata l'imboccatura, p vna parte degli assenti.
- P.A. Sig. Don Diego, luga, & traugliosa materia è questa dell'imbrigliare, & qualche importa è chi'io dubito di non poterla finire con voi, che tanto eccellentemete possedete non solo la teorica, & la pratica, ma sete, anchora tanto speculatiuo in essa: Ma egli nõ è cosa dubbiosa hauer veduto ciò che mi dite, essendoci Cauallo, che per vera impatienza si rimena con la lingua l'imboccatura, hora per vna, & hora per vn'altra parte: Et fuol esser questo ò per non soffrire il castigo ne gli assenti, ò per disgusto che riceue dal monte ò pure, se la briglia non ha la sua debita scapola. Et pche fogliono alcuni Caualli, non solo in queste, ma in altre occasioni difendersi con la lingua tato gagliardamente che con molta lor facilità riducono vna parte dell'imboccatura p vna parte della bocca, fuor dell'assento. Si deue in q̃sto cõsiderar la cagione; laqual tolta si leua ancho l'effetto, & conoscédola, facilmente si vedrà, che nõ fa dibisogno d'altra nuoua inuentione d'imboccatura, ma solo emèdar quella stessa, di quel che nuoce al Cauallo; come farebbe in quato all'altezza del môte darglielo più basso, ò nel modo detto poco prima indolcir la gagliardezza degli assenti, & se fouerchia fosse la scapola, vnirla alquanto più, accioche non gli si cali, non ostante che non tenesse del conigliano, come dite.
- D.D. L'esser speculatiuo, è virtù di chi desidera imparare, & pciò addimando: quãdo vorremo stringer la scapola, p vnir gli assenti, accioche più giusti possino lauorar sopra le barre, come si farà, se'l Cauallo da q̃sto venisse à nõ scapolar la luga?
- P.A. A q̃sto proposito dũque fu appropriatissima la disputa che si tenne vn dì; tra me, & il Sig. Gio. Battista Pignatello, trattãdosi della sua briglia detta la Pignatella

utilissima per la cagione che all'incontro di essa si è detto a car. 154. laquale fu cagione che io ne inuentasse alcune, lequali trouerete a car. 165. rimedio appropriatissimo per la vostra dimanda.

D.D. Ditemi digratia (poiche mi nominate il Pignatello) non è egli pur quello, il cui nome s'intède tanto celebrare p l'vniuerso, dalquale (per quant'io odo) fu dottrinato il Sauro Torremaiore, sopra delquale dauate lettione all' Altezza del Prencipe Ladislao, fratello della Maestà dell'Imperador Ridolfo, la prima volta che venisse à questa Real corte l'anno 1578. ilqual Cauallo, certo era di gran Signore, atto ad ogni sorte di maneggio.

P.A. Sig. Don Diego fate pur torto al Sig. Gio. Battista, trattàdo di vn Cauallo solo in psona sua; ma poiche mi nominate il Sauro della razza di Torremaiore, è ben che si sappia, come nello stesso tempo anchora, l'Altezza del Sig. Don Giouàni d'Austria, ne menò vn Morello della stessa razza, che in Napoli in vn giuoco gli fu ferito sotto da vn Toro, fattura similmente delle sue mani; non lasciando addietro il Baio Saporito della razza del Sig. Côte di Ruuo, destro, & assai valoroso Cauallo, che fu mandato al Re di Polonia: ma che dirò d'vn'altro Cauallo nominato il Ruuo della stessa razza; ilquale pèsò la Città di Napoli cõprare doppo i suoi romori à tempo dell'Eccellenza del Sig. Don Pietro di Toledo allhora Vicerè del Regno, per mandarlo alla Maestà del Re N.S. allhora Prencipe di Spagna, tanto fu raro, & eccellente Cauallo: Nè è meno di memoria degno vn Cauallo della stessa razza, ilqual hebbe l'Illustriff. Card. Carrafa, nepote della Santità di Papa Paolo Quarto, che poi lo donò al Re di Francia, Cauallo certo di gran valore, & segnalatissimo tra tutti i segnalati: Nè ancho debbo lasciare di nominarui (che ben me lo ricordo) vn Seguinato della razza della Maestà del Re N.S. che allhora era del Sig. Geronimo Pignatello, & poi fu dell'Illustriff. Cardinal Farnese, che lo mandò all' Eccellenza del Prencipe di Parma, quando andò in Inghilterra con la Maestà del Re Filippo, sopra di cui s'ammaestrò lo detto Prencipe, & doppo il ritorno di Spagna, lo rimandò al detto Illustrissimo Cardinale, ilquale si contentò ridonarlo al Sig. di Turitto per la sua razza, dalquale discesero braui, & valorosi Caualli: Ma l'obbligo in che io mi ritrouo non comporta, che in altra materia mi trattenga, tantopiù che sono infiniti; ne io per l'età mia, saprei dirne tanti, quanti appresso ne porta il suo valore, dirò ben questo, che le sue fatiche, illustrano le gran Cauallerizze di Prencipi.

Et quel che da sue mani non riesce,

E ben d'ogn'altro, sciocca, & vana impresa.

D.D. Mi rallegro d'hauer inteso quanto mi hauete detto, & che mi habbiate confermato, quel che da molti hò sempre vditto: Ma per tornar al nostro fatto del gan gheggiare, vorrei ancho intender da voi, se sono altre occasioni, oltre le già dette, & essendo così vi priego non mi teniate per speculatiuo, ne vi sia di molestia il volerle narrare.

P.A. Chiaro è, che quanto più andaremo cõsiderando, troueremo sempre noue occasioni di allungare il nostro discorso; & vltimamente dico, che farebbe il peggio in questo più che in ogni altra cagione, quando il Cauallo fosse stato male ammaestrato nel principio della sua dottrina, prima di afficurarlo, & fargli cõ ogni piaceuolezza conoscere il freno, che hora diciamo cannone, primo stromento della sua dottrina, lo hauessero subito raccolto alla mano, senza alcuna

fermezza ò altra forte di conueniente appoggio, ponendolo con fouerchia foggettione sul freno, perlaqual cosa vn pouero Cauallo timido, & non auuezzo in esso, haurà facilmète cominciato à fuggir la lingua con ingorgarla, & passarla per disopra, aprendo la bocca, & finalmente condotfosi à questo nostro particolare di far forbici, & di gangheggiare, credendo forse liberarsi dalla foggettione della mano, & del fouerchio castigo della briglia, da questa, & da ogni altra occasione che peruenisse, come sogliono anchora altri Caualli, che per vera pessima natura da se stessi lo fanno: A simil difetto, doppo hauer vlati i rimedi già detti, finalmente la muferuola di ferro sarà vltimo castigo, come strumento principale à questo, nelche particolarmente discorremo nel suo disegno, operandoli il tutto, con piaceuole dottrina, & tètò di mano, & così anho di sproni, così nel trotto, come di galoppo, il quale gli si dia lento, & foaue, & per il còtrario, nelle calate bisogna lasciarlo andar con furia, ma che l'vno, & l'altro sia sempre quanto più si potrà su l'anche, con la mano leggiera, & ferma nel suo luogo.

D.D. Certo che mi discorrete cose di cui hò sempre stimato il contrario, come hò già molte volte vsato, cioè di hauergli fermata la mano, & bassa al possibile, p dargli maggior suggesttione, affinchè maggiormente sentisse il castigo di essa.

P.A. Rispondo à questo p concluderui la mia proposta, & non negandoui la vostra, con tutto che vi paia il contrario di douersi in tal caso còdurre il Cauallo con la mano leggiera; & la ragione si è, che quanto meno sentirà il Cauallo continuamente soggiogarsi dalla mano, tanto minor castigo riceuerà nelle barre, & minor occasione haurà di far forbici: ma rispòdo hora alla vostra dimanda; approuandoui, che sarà bene alcuna volta fermarglisi la mano, ma sia à tèpo quãdo gli feruirà per castigo, & quando venga nõ solo à fare il motiuo di gangheggiare, ma quali faccia forza alla mano, allhora sì, voglio che gli si fermi, & ritirandolo due passi indietro, & sostentandogli la mano in quel modo, si mantenga così infin' a tãto, che conoscerete, che il Cauallo si senta castigato del suo errore, & che da se stesso venga à rimetterli la testa, & alleggerirsi alla mano: Perloqual castigo suole il Cauallo rimaner quieto, fermo, & giusto di bocca, appartrandosi dal suo solito motiuo.

D.D. Parui che possa giouar molto à questo, quelche dice il Grifone a car. 87. del suo libro, come farebbe di darli vna calcagnata gagliarda, & ferma dal lato còtrario, da doue esso gangheggia?

P.A. Io non tanto lodo questa, quanto loderei anchora, che persistendo il Cauallo in simil atto, per diuerterlo al possibile dal suo costume, & per maggior suo castigo, dargli alcune bacchettate adhora adhora gagliardamète su le spalle, quando dall vna, & quando dall'altra parte, taluolta di paro con amenduo gli sproni, mirando però alla sua sensitiuezza, & soffrimento. Et à questo tempo, dico, che farà similmete tempo di fermargli la mano, accioche il Cauallo non si sbaratti, & incorra in alcun motiuo, ma che si vnisca, & ridotto in se, riconosca il suo errore, cagione del castigo, & in tal modo castigato, si vedrà diuertere alquanto dal suo costume: Auertendo anchora à sostetarlo continuamente su le anche in qualsiuoglia sorte di maneggio, ò altra lettione, che gli si darà, mantenendosi il Caualiere in ogni attione con la persona indietro, & fermo continuamente in su la sella, percioche quanto più si manterrà il Cauallo soggetto su l'anche, tanto più verrà leggiero ne' suoi moti, con le parti dauante facèdo meno for-

no forza alla mano; d'alchè ne seguirà anchora, che dal castigo riceuuto dal freno per la mano, & dalle sudette lettioni, minor occasione prenderà di gangheggiare.

D.D. Molto più lungo è stato il discorso di quel che io mi pensaua, perciò potremo entrare homai in altra materia, se pur in questa non vi occorresse altro.

P.A. Non lascierò ancho d'addurui altro rimedio sperimentato in simil difetto, come farebbe andarlo castigando in questo modo: Potrà il Caualiere prender vna redina con vna mano, & l'altra con l'altra, & stando con gli occhi di continuo sul fatto, andar di passo; & se farà di trotto, sia corto, & lento; & così come andrà il Cauallo gangheggiando, così l'anderà tillicàdo col tento, & castigo della mano; accioche riceua il castigo à tempo, & da quella parte, doue più necessario parerà al Caualiere: come p' esempio; si torcerà dalla man dritta, con la redina diritta; se da man manca, con la manca: ma sia questo castigo in modo tale, che non apporti seco laceramento di barre, & disperatione al Cauallo ò materia di maggior errore: Ne farà di minor consideratione, che al medesimo tempo gli si lasci cadere il calcagno al suo luogo, nõ solo per la parte contraria, ma ancho per la stessa, doue commette l'errore, p'che così come l'vn castigo diuerse, l'altro sarà per l'occasione stessa riconosciuto dal Cauallo; stãdo il Caualiere continuamente intento sul fatto, & mantenèdo il Cauallo sopra di se, accioche per timore del castigo che starà aspettando, si diuerse dal suo cattiuo pensiero, cose tutte di gran giouamèto, ma degne di adoperarsi da persona di gran tento, & di temperata mano, & non di mal accorto ingegno.

D.D. Certo che tutte ion cose sufficiētissime à simil materia, ma par che habbiate detto poco anzi douersi liberar la mano al Cauallo in simil caso, cosa contraria à questa vostra vltima risposta.

P.A. Et io vi replico, quel che più volte credo hauerui detto, che nell'arte del caualcare, & in questa dell'imbrighiare, vale più d'ogni altra cosa il giuditio del Caualiere; come p' esempio; non credo che sia stata mai persona eccellente in questo, auanzando solo con quel tanto, che dal suo maestro hauesse imparato: volendoui inferire, che in vn' incidente soccorrerà più col suo giuditio all'improviso, che con tutta l'arte, che haurà imparata per tutto il tēpo addietro; & perciò vorrei che m'intendeste, che questa libertà di mano, sia solo quanto basterà a dargli occasione di poter facilmente masticar la briglia, & prèder gusto di essa; perche ridotto che fosse il Cauallo a questo, sarebbe senz' altro fuor del suo difetto; essendoui chiaro, che mentre il Cauallo mastica, & gusta il morso, non può mai così facilmente non solo trattenersi in simil difetto, ma ne anche caricarsi alla mano, come sogliono i Caualli malinconici, & altri che tanto fermi si appoggiano sopra di essa.

D.D. Non niego ch'io non resti sodisfatto, & che con questo nõ habbiate conchiuso il tutto.

P.A. Io non dirò che habbia conchiuso il tutto, & che altri nõ vi possa dir d'auantaggio; nondimeno, nel modo che s'è detto, spero che verrà il Cauallo ad allontanarsi, se non in tutto, in gran parte da questa sua imperfettione; non lasciàdo di ricordarui sopradicò vn Cauallo, nominato baio Baiardo, che io menai tra gli altri in questa Real Corte l'anno 78. Alquale doppo vsati molti rimedi per simile difetto; all'vltimo gli fu fatta vna imbocatura, & è la terza che si vede a car. 195. laquale se ben vi parrà difforme, non fu se nõ appropriatissima, come spero

ſpero che nel diſcorſo di eſſa vi paterà, ne meno appropriatiſſima fu vna guardia, che a tanta imperfettione di bocca fu neceſſario inuentarſi, che a car. 139. ſi vede.

- D.D. Hora io reſto conuſo, che trattandoſi d'imperfettione di bocca, mi producete rimedio di guardia.
- P.A. Queſta fu la grandiffima imperfettione che hebbe detto Cauallo, che n'hebbe tante, & tante, che mai credo non ſi trouò Cauallo di ſimil bocca; a cui fu dibifogno doppio molte, & continue lettioni, vſar grandiffimi artifiçi, non ſolo di dentro con la imbocatura, ma anche di fuori con vna tal forte di guardia, come nel ſuo diſegno vedrete.
- D.D. Hauendo diſſinito, & particolarmente ragionato delle gingiue, & del gangheggiare vorrei hora che mi diceſte degli ſcaglioni, come farebbe a dire, quãdo ſon poſti più alti del ſolito, & quando non ſtanno vguali, & giuſti, ſecondo l'ordinario della natura.
- P.A. Quanto mi domãdate, tutte ſon coſe che credo habbiate lette, eſſendo ſtate trattate da altri Autori; pciò vorrei mi richiedeſte d'altre coſe differèti da queſte.
- D.D. Anchor che ſia materia trattata da altri (come dite), non per queſto non debbo deſiderare d'intenderle ancho da voi, perche ſpero che vi ſi rappreſenterà occaſione di poterne dire alcun'altra coſa di più.
- P.A. Il Fiaſco ſolo diſcorre particolarmente quando gli ſcaglioni ſtanno l'vno più alto dell'altro, & quando ſogliono ſtare voltati con le pùte verſo dietro, & quando verſo fuori, ilche rare volte ſi vedrà; perciò nõ farà di marauiglia, ſe altri nõ ne hanno ſcritto. Claudio diſcorrendo degli ſcaglioni a car. 85. nel cap. 33. del ſecondo libro, quando ſtaranno poſti molto più alti dell'ordinario (ilche ſuole accadere) porta per rimedio à queſto, vna briglia di due preſe, & vuol che l'vna habbia da lauorar dalla parte di ſopra, & l'altra da quella di ſotto, & che lo ſcaglione rimanga in mezo, coſa che fin quì credo nõ ſia ſtata vſata, ne che per ragione alcuna ſi debba operare; come sò che ſi potrebbe veder nell'effetto, perche la parte di ſopra di queſta briglia nõ potrebbe far effetto alcuno, al raccogliere che ſi fa di eſſa, appartandoſi quella parte di ſopra gli aſſenti; & quella di ſotto rimarrebbe fuor d'ogni regola, con molta offeſa della bocca.
- D.D. Che farebbe dunque quello che in ciò adoperateſte ſecondo il voſtro giuditio, poiche niuno degli altri ne ha trattato come mi dite?
- P.A. Per eſſer coſa tanto facile, non per altro mi credo io, che gli altri non ne habbiano ſcritto, ma ſi ha da ſaper prima, che qualſiuoglia forte di briglia che vſarete, in ogni modo lauorerà in luogo aſſai più alto dell'ordinario, perche coſi biſognerà aſſentarla, tenendo il Cauallo gli ſcaglioni coſi altamente collocati; Et per tal cagione ſi haurà da mirare a tre coſe principali: La prima di vſar briglie ferrate, al meglio che ſi potrà. La ſeconda che il barbazzale batta al ſuo luogo, per iſtargli la briglia poſta più alta del ſolito: La terza, ſi deuno fuggir le briglie aperte al poſſibile, percioche il monte le potrà facilmente offendere, ſtandole poſta coſi alta: Et perciò vi potrete ſeruire, come farebbe di cannone, ò ſcacce meze ſuenate, parlando di Cauallo di poco appoggio, & leggiere alla mano, di Meloni legati con vna pizzezza, & di vna canna ſpezziata, altramente nominata barriletti, legata nel medefimo modo per Caualli di vn poco più di appoggio, & il ſimile fanno i Peri poſti alla riuerſa, vn baſtonetto con falli incaſtrati, & quando liſci, & biſognando ſieno fellati, ò minutamente ſegnati, & ſeruiranno

uiranno per Caualli degni di maggior castigo, & volendoui feruire di briglie ferrate, & che facciano quasi l'effetto delle aperte à car. 177. ne trouarete alcune, & così ancho a car. 179. & essendo all'vltimo sforzato à feruirsi delle aperte, dico di tutta montata, la trouerete ad vn modo difegnata à car. 163. & così pure à car. 165. senza che il Cauallo nè possa in modo alcuno riceuer offesa, al cui modo di briglia potrete à vostro piacere porre quella sorte di castigo, che miglior vi parrà aggiungendo, & minuendo in esso, secôdo la necessitâ del Cauallo; facendoui chiaro, che standogli la briglia così alta, per la cagione detta, haurâ sempre maggior libertâ la lingua, con assai meno scapola, che non farebbe standogli il freno più basso, al segno che si suole; dico anchora, che si auerta in tutti modi al barbazzale, che lauori al suo luogo, standogli (com'hò detto) sì alta la briglia.

D.D. Et se la briglia fosse alta d'occhio, & che del rimanete gli stesse bene; potrebbe facilmente rimediare, senza farne altra? vsando quello che altri sogliono di far buco nell'occhio, tanto più basso dell'assento del barbazzale, & vncino, quanto gli farà dibisogno.

P.A. Si può ben rimediare come dite; ma hò soluto vsare vn modo di non minor vtile, & miglior vista: Il che farebbe (come poco sopra hò detto) limando nell'occhio nello stesso luogo dell'vncino, quel tanto che sarà necessario, accio che sia cagione che il barbazzale batta al suo luogo; Auertendoui che quanto hauete proposto, & quanto vi hò detto, anchor che sieno cagione che il barbazzale cada al suo segno, potranno ancho facilmente infiacchire la guardia, non aggiustandosi in modo il barbazzale, che non lauori largo nella barba, per quel tanto che lo hauerete sceso di occhio.

D.D. Non vorrei vi dimenticaste ragionarmi delle barre carnose, & quando offese fo no dalle briglie.

P.A. Se vorremo offeruare l'opinioni di alcuni che vogliono, che si debba rimediare con briglie gagliarde, & di molto lauoro, haueremo ben poco che dire; però facendo il parer mio, se ben quella parte mostra esser difesa da souerchia carne, ne segue, che essendo il Cauallo di spirito, ardente, & focoso, per la sua fouerchia fuga, anderâ facilmente a porsi su la mano, & scaldâdosi poi le gingiue, tanto meno sentirâ il castigo della briglia, ilquale essendo molto graue, ne può riceuere alcuna offesa quella parte; & se ben poi paiono facili à guarirsi, ne succede questo, che per ogni minima occasione ò sia per la briglia ò per difetto della mano, si vengono subito à röpere, & impostemare, doue suol crescere certa superfluitâ di carne, onde si mettono alcuni à darui il fuoco, come hò veduto far in alcune parti; perciò si deue conseruar al possibile la bocca del Cauallo, senza fargli conoscere ad vn tempo vari castighi, che già si vede ne i corpi humani, che di robusti, & ben complessionati, diuengono infermi, & difettosi, per gli molti rimedi, che da i medici, loro si danno.

D.D. Vorreste forse con questo ricordarmi del leardo, nelquale il Sig. Conte di Cincione v'intrigò à cui si era già dato il castigo che voi dite? & con tuttocìd non lasciuaua andarsene di bocca, & in questo mi auuidi, quanto possa alcuna volta, più l'arte, che la natura; essendosi ridotto tanto eccellentemente, & fatto vbidiente al parere, con lo stesso suo freno alla ginetta?

P.A. Buona memoria hauete, poiche vi ricordate di tanto: Ma per ritornare al nostro ragionamento vorrei al parer mio, che à tal sorte di Caualli, non si desse tutto il casti-

castigo fu le barre solo; ma che ciascun luogo di quel mēbro ne riceuesse, & sentisse la sua parte; dandone parte prima al luogo principale, cioè alle barre, ma che non l'offendesse: Appresso se il Cauallo haurà bisogno di briglia aperta, sene potrà dar vn'altra parte al monte di essa; mirando però, che il Cauallo nō vada basso di testa: Et se la barba potrà soffrire la parte sua, darghila per lo barbazza-le quadro, ò al più, che sia ritorto, fuggendo la tanta varietà di essi, & maggiormente quanto più gagliardi fossero, & di maggior offesa; & finalmente accōpagnerete quanto si è detto, con l'aiuto della guardia gagliarda, se così bisognasse ò vero lunga, per aiutare à sostentargli la testa: Le briglie à mio giuditio appropriate à questo, saranno, il Pero alla riuersa solleuato di tromba liscio, ò minutamente tagliato; il Milone, e'l Bottone farāno ancho ottimi, ma solleuati al mezzo: il Fallo liscio, & quādo tagliato: Tutte queste si possono ancho vsare fellate: Auertendo, che le loro selle, sieno più, & meno rileuate, conforme al loro bisogno; pche sono di grandissimo castigo, & sogliono allo spesso cagionare in que' luoghi alcuna offesa: Tutte queste imbocature, si come potranno seruire nelle briglie sane, & haueranno vna parte di scapola, qual più, & qual meno; così possono ancho seruire con l'aperta, & allhora farāno di maggior castigo, & di maggior scapola, vsandole secōdo la necessitā, & difesa della lingua: Ci sono anchora le rotelle liscie, più, & meno sottili, & talhora tagliate à dente di cane, le quali si fuggiranno quantopiù si potrà, atteso che rare volte auuiene che non rompano le gingiue, & perciò vorrei, che nō senza grandissima occasione si vsassero: per laqual ragione ne lascio alcun'altra alla volontà di coloro che hāno piacere di vsarle, nō biasimando però lo specchiuolo alla bastarda: anzi lodādolo, & approuandolo con falli, però che tengano del tondo, liquali cōgiunti con la guardia alla stratiota, portano tanto aiuto con essa, che tanto meno ferro ci bisognerà fu gli assenti, bonissime per Acche: Quartaldi: & Caualli pefati, con laqual briglia, p'isperienza, mi dico, che molte volte in atto vedrete simili Caualli, non solo alleggerirsi, ma forger di testa, ilche vi parrà impossibile in discorso.

D.D. Desidero hora sapere se ad ogni qualità di Cauallo saranno ben applicate queste forti di briglie, & particolarmente queste vltime, che mi hauete nominate?

P.A. Quanto habbiamo detto, si dee operar differentemente con due forti di Caualli: l'vna farà con Caualli da passeggiare, da negoziare, & da camino: con questi potrà la psona auualersi di ciascuna di dette briglie gagliarde: l'altra farà con Caualli da maneggio, che hanno a soffrire, quando vn'aiuto di mano, & quādo vn'altra castigo di essa; & hora hāno a passar per vna, & hora per vn'altra mano, & hanno a soffrir più, & meno fatica, con più, & diuerse forti di maneggi: Allhora dico che il Caualiere dee vsar cō essi il meno ferro possibile, & il meno castigo; ma supplire con dottrina, sì p' manco tormento della gingiua, come p' maggior riputatione del Cauallo, & del Caualiere, accioche non lo manifesti degno di tanto artificio: Potrebbe anchora castigare con vn'cauezzone di ferro quadro, ò ritorto, ò d'altro lauoro di maggior castigo, alleggerendolo in più, & diuersi modi come si suole, quando nelle calate, & quando nel diritto, & così ancho nelle volte, più, & meno larghe, secondo il suo bisogno, & sia sempre il galoppo sostentato nell'Anche, alleggerendosi il Caualiere stesso fu la sella con la persona indietro, & le gambe auanti, mitigandogli il tento della mano, in modo che resti il Cauallo talmente rimeffo, & ingannato, che venga da se stesso à portarsi la testa (quel che volgarmēte si vuol dire) accioche senza esso, rimar-

ga poi con maggior vbidiezza, & quãto più farà Cauallo giouane, tãto più vi douete auualer della scuola, più che d'ogni altro artificio, & violenza di briglia.

- D.D. Mi occorre dirui, quel che hò letto in vn moderno autore, ilqual vuole che questa forte di carnosità, foglia venire alcuna volta, quãdo di fuori, tra la gingiua, & il labro, & quãdo di dentro, tra la lingua, & la gingiua, sopra il che ci nomina il modo della briglia.
- P.A. Questo credo che sia vn Pedro Ferrãte d'Andrada di Siuiglia, ilquale ha scritto in lingua Spagnuola molto bene: Ma mi persuado ch'egli non habbia q̃lla speranza della briglia ò della stratiota (come si fuol dire) che hà della ginetta: Et perciò vediamo quel che è stato discorso da eccellenti maestri, come si legge nel Fiasco a car. 11. nel c. 13. parlando sopra la gingiua offesa dalla briglia ò che fosse spesso soggetta ad offenderli, che vuole, che ci possiamo seruire d'vna briglia nominata meza fregna, & fregna intiera; & la ragione che ci apporta è con queste parole: Che questo freno nõ tocca niente la predetta gingiua, anchor che nõ sia tirata troppo la briglia, pche quãto più raccoglie, tantopiù si allontana da quella.
- D.D. Questa guisa di freno, credo che seruirà più tosto à ritirar la lingua, che à quello ch'egli dice; parèdomi d'effetto simile al Chiappone alla riuiera, ilquale hò sempre inteso, che anticamente sia stato inuentato à tal fine, & però dubito, che per voler forse rimediare, & ischiuare vn' offesa, non ne producesse vn'altra, laqual briglia, se hà somiglianza di quel che hò detto: & nel suo disegno a car. 65. del suo primo trattato si può vedere.
- P.A. Questo è il parer mio, & così credo si tenga per fermo da tutti; anzi lo pensauo che insieme mi domandaste, come si debba euitar la graue offesa, che sentirà il Cauallo sopra la lingua, & che per la stessa cagione nõ venga à fuggirla, ingorgarfela, & battere alla mano, & far altro motiuo.
- D.D. Ma se il Cauallo si caricasse, & tenesse le barre rotte, ò tormetate dalla briglia, ritrouãdosi ancho pieno di carne, & fuor di lena; & così come per ragione nõ vi si potrebbe appoggiar briglia di lauoro, così anco dubito che cõ briglia di poco castigo, appoggiãdosi, maggior farà l'offesa: Come si farà volendolo esercitare, si che nel medesimo tẽpo si castighi del suo difetto, & si guarisca nelle barre?
- P.A. Deue il Cavaliere in simil caso, auualersi quanto meno potrà, anzi fuggire ogni qualità di briglia gagliarda, (& se possibil sia) col cannone, ò scaccia sempia solo operare il tutto: Ma se sia di mistiere alleggerire alquanto il Cauallo; potrà, seruirsi del campanello, ilquale nõ minor dolcezza hauerà del cannone, & della scaccia negli assenti, & non solo giouerà per alleggerirlo, ma à solleuarlo in parte, & disarmarlo anchora, se cõdo la più, & meno forza, & difesa che farà; Auertendo che qualunque imbocatura, che gli si porrà debba assentargli la alquãto più alta del solito, affinche non tocchi l'offesa: Et quel castigo, che gli si cõuiene etiandio per le parti di dentro, darglielo in altri modi, & la maggior parte, dalle parti di fuori: Similmente farà di bisogno, oltra i castighi, alleggerirlo, con dargli lena, ilche si potrà far col trotto per luoghi pãdinosi, & falsi, & quãdo col galoppo lẽto, & su l'Anche alleggerẽdolo, in modo che da se, si porti la testa, come più volte habbiamo detto in altre occasioni, nõ dislodando in ciò la museruola di ferro: Et parèdo mi più espediẽte, che prima si prouoi col minore, & poi si attacchi al maggior castigo, vi propongo vn cauezzone di due pezzi, a c. 217. lo vedrete à questo fine molto appropriato: ilquale porterà parte di castigo simile alla museruola di ferro; Et il maggior profitto che produce, sarà il casti-

go che gli si potrà porgere di quando, in quando, con l'aiuto, & correggimento della mano, castigandolo, & mantenendolo su l'anche come sapete. Et non come alcuni, che sopra vn tormento riceuuto, credendo forse, che con maggior tormento si possano ridurre, foggiono nello stesso tempo che il Cauallo sta lacerato nelle barre, ò nella barba, aggiungergli le imboccature più gagliarde, & i barbazzali di pessimo lauro, & attaccandogli vn poco più alti, si persuadono hauer fatto il tutto, & similmente castigadogli con catenelle, & miseruole coerte, pesano ingannar il modo, non accorgendosi, che con tal modo tormentano il Cauallo, & ingannano se stessi, & la battaglia, e fol di ferro, & di carne viuua.

D.D. Non lasciamo di gratia, di ragionare alcuna cosa, intorno alla grossezza delle labra, & del modo che con essi si armano, & si difendono negli assenti, il che volgarmente foggiamo dire, far piumacciuoli.

P.A. Anchor che potremmo far passaggio di questo, per esserne stato tanto chiaramente ragionato dal Grifone a car. 52. & anchora dal Fiasco a car. 12. cap. 15. del primo trattato; & se bene i nomi delle briglie che fanno tali effetti, sono dal Fiasco in altro modo detti; come Stroppa, meza Stroppa, Fiasco, Biuagna, & altri; nõ è però che gran tempo fa, non sieno stati in altra forma usati, & all'ultimo sono le stesse, che hoggidi vsiamo, come farebbe, vn Pero, vn Campanello, la scaccia, con vn fallo, & quando con vn Pero, queste son quelle, che faranno appropriate a tal effetto: Et se vogliamo dir prima, quel che il Fiasco tratta (come si potrà vedere nel detto suo capitolo) dirò, che si debbano lasciare tãte rote, & rotelle nella Siciliana, & negli assenti, & con tante forti di prese: nè saprei in che modo potrebbe seruire il secreto che mostra il Grifone a car. 57. parlando della cordella, ò catenetta di ferro, per Cauallo che si beua la briglia, che vuole similmente che possa seruire à questo, & riparare à i piumacciuoli, attaccandola dall'vn occhio della briglia all'altro, & che cada tra il labro, & la gingiua di sotto, il che vi dò per impossibile, in quanto all'effetto di bere la briglia, nel modo che lo discorre, & per le ragioni che si diranno allo ncòtro del disegno prodottoui à tal effetto a car. 194. potendo vederse ne la sperièza per lo effetto che ne nasce, & secondo che ne discorremo ancho nel luogo della catenella a car. 198.

D.D. Tutte mi paion cose poco appropriate, & di minor rimedio a quanto discorriamo ne anche parmi che'l caso sia di tanta importanza, che con minor magisterio non si possa rimediare.

P.A. Sarà facil cosa rimediare à questo con ciascuna delle briglie nominate; hauendo principalmente l'occhio alla difesa che il Cauallo fa delle labra, & seconda la necessità, & malignità del rimanente della bocca, andare applicando le infrastrate briglie; come farebbe a dire; per vn Cauallo di buona legge, di conueniente appoggio, & che al suo luogo porti la lingua; si potrà porre per tal cagione il Pero aggroppito, & se vi faranno due falletti per di fuori, come si suole, maggiormente disarmeranno, & così anchora per Cauallo di gentil bocca, sarà similmente bene appropriato il campanello, il quale, oltre che disarma con maggior forza, seruirà molto à solleuarlo di testa, & tanto maggiormente accompagnandoui l'aiuto di guardia per tal effetto: Auertendoui, che essendo il Campanello col compagno piano, come vuole il Grifone, dico che egli è impossibile poter fare tal'opera, se non gli si pongono due, ò tre falli per di fuori, come più particolarmente nel suo disegno intendere a car. 66.

D.D. Ditemi pur, pche volete che possa far maggior effetto il Capanello, che il Pero?

P.A. Facilmente dal disegno stesso si potrà conoscere, & la ragione è che il compagno è più alto, & più imbottito, col che viene à cauar facilmente, & maggiormente le labra.

D.D. Ne anche intendo questa parola che mi dite d'imbottito.

P.A. Questo è vn vocabulo usato da brigliari, & così si nomina comunemente, & è quado il topagno del Campanello stà voltato in dentro, cioè verso la legatura dell'imboccatura, & quanto più starà così, tanto più imbottito si dirà, & maggiormente disarma: Si vuol porre con vn falsetto fuori, & quado senza, & tutto sarà p dargli maggior forza à cauare il labro fuori; & questa è qlla forte di campanello che il Grifone nō loda vsarsi à faccette, come già detto habbiamo, ne sò p qual ragione; ma sò bene, & così affermo, che sia di grande vtilità, & di gran profitto, & seruirà quado il Cauallo tenesse vn poco più d'appoggio di quello che gli cōuenisse col cāpanello liscio: anzi più tosto nō vorrei seruirmi del Cāpanello doppio tanto da lui approuato; & la ragione, che l'vno disarma, che farà quello che vicino stà all'incastro; si ha da mirar molto bene, che effetti possono fare, & qual de' due batterà perfettamēte su gli assenti, & che l'vno, & l'altro non faccia offesa, ò il primo alla gingiua, non istando bene assentato, cioè, che non battesse più fuori, ò più dentro; ò che l'altro vicino alla legatura nō dia impedimento ò alcuna offesa alla lingua, ò vero in alcun'altra parte della bocca; & pciò dico, che potendosi ciò eleguire col cāpanello, ò con ciascuna delle altre nominate, fuggir si deuono i due campanelli congiunti se per altro fine non sono necessarij: Al medesimo potrebbe ancho seruire la scaccia, ò bastonetto con vn bottone, & farà per cauallo di maggior appoggio, & di picciola bocca, & à talche possa far maggior effetto, sia vn poco alto, secondo la forza, & difetto del labro, & soffrimento di Barre.

D.D. Vorrei che mi diceste; doppo l'hauer usate queste briglie, dellequali mi hauete ragionato, se fosse vn Cauallo di maggior appoggio, & degno di maggior castigo, non vi faranno altre sorti di briglie, che facciano questo medesimo effetto di disarmare, & che lo facciano ancho più leggiero alla mano?

P.A. Sò che ve ne son dell'altre, anchor che il Grifone a car. 53. nello stesso luogo, doue tratta delle stesse briglie, proibisce espressamēte il bastonetto, il quale vuole che si debba fuggire, & rare volte adoperarsi: Io per me dico, che tutte le briglie sì come sono differenti, per differenti effetti furono inuentate, & differentemente anchora si deuono adoperare, & tante volte, quante bisognerà: sapendosi certo che ogni persona che hà perfetto conoscimento, & pratica d'imbrigliare, stādo bene al suo Cauallo il Cāpanello liscio, non glielo porrà à faccette; ne anche ad vn'altro che vada bene con la scaccia ò bottone, porrà il bastonetto co' i falli alti, com'egli dice; ma quado sarà liscio, ò tagliato, si hà da intendere che sia p Cauallo che si carica alquanto più alla mano, il qual fallo voglio che sia alto cōuenientemēte, accioche possa disarmare, & dare all'assento il suo debito castigo, & che nō habbia del sottile, senza molta occasione, che sarebbe p Cauallo di maggior durezza, & maggior carnosità di barre: il qual bastonetto, fa tre effetti: Primo castiga le barre, & alleggerisce; Secōdo disarma le labra; Terzo dona parte di scapola alla lingua: Dūque nō si dee fuggire, ma vsare per tal effetto: faranno alcuni ancho, che hauran bisogno di maggior castigo nelle labra, & si potrà allhora dal fallo indietro, verso il bracciuolo, far vn ritorto, co

me si può vedere a car. 69. nella terza imboccatura, briglia di gran seruigio, & di moderato castigo, & il simile castigo applicato con briglia aperta, vedrete a car. 71. Potrassene ancho vedere vn'altra a car. 101. nuouo modo di bastonetto, nuouamente ritrouato da me, p le sudette ragioni: Si dee anchora notare, che ci farà Cauallo (come p esperienza hò veduto) che ha le labra tanto grosse, che dopo hauerle nõ solo disarmate, ma castigatę, nõ trouerà più luogo doue possa locarle: In questo s'haurà da vsare l'imboccatura larga più dell'ordinario, auertendo che q̄sta larghezza gli si doni solo dall'assento, infino all'incastro; l'he appropriatamēte hauerete veduto in quella figura di bastonetto a car. 103. accioche resti l'assento al suo luogo, & ha da esser di tanta distāza, quāto vi si possono commodamente posar le labra, ne si hà meno da intendere; che con tutto ciò alcuna volta mi è auuenuto non poterui rimediare, che caricandosi il Cauallo, nell'operar viene à far tanta forza con esse, & ingrossar le labra, che quasi si vedranno passare, & mostrarfi dalla parte di fuori dell'incastro, p̄loche vengo nõ spesso à romperfi, per istare oppressi dall'Archetto della guardia: per lo cui rimedio si vedrà il disegno d'vna guardia inuētata a car. 139. & particolarmente sperimentata nel Cauallo detto Baiardo, vno de i 24. che da me si cōdussero la prima volta à sua Maestà della sua real Cauallerizza di Napoli, il quale benchè fosse stato ridotto con grandissima fatica, fu nondimeno raro Cauallo, & dirò Maestro di tutti i Paggi, che stauano allhora in suo Real seruigio.

D.D. Già si può dire, che siamo quasi al fine del nostro discorso, poiche ci auuiciniamo al ragionamento della Barba, assento del barbazzale, il qual si può chiamar timone della briglia, & gouerno del tutto, mentre si opera al suo luogo.

P.A. Veramente quanto si è detto, farebbe nulla senza il gouerno del barbazzale, regimento di tutta la briglia, come voi dite; conciosia che molte volte auuicne, che per inauuertenza del Caualiere si opererà tutto il contrario; che taluolta bisognerà castigare le parti di fuora, & si castigano quelle di dentro; come farebbe à dire; quel che si hauerebbe à fare con la guardia, & col barbazzale, farlo con l'imboccatura, cagione che l'vno, & l'altro sia imperfetto, con non minor trauaglio del Cauallo, che confusione del Caualiere: Ma per ridurci al nostro particolare della barba, dirò che si dee mirar alla varietà di esse, in due differenti modi, che l'vno sarà di esser carnosa, & l'altro discarnata; & allhora assenterà bene il barbazzale, ò nell'vno, ò nell'altro, modo che sia, quando la natura l'hauerà proueduto d'vn canaleto, vero assento di esso, doue con più giustezza potrà lauorare; ma quando l'vna, & l'altra sarà talmēte sfusata, come sogliono tenere Caualli Moreeschi, Turchi, Barbari, & Spagnuoli, allhora si potrà vsare quella sorte di barbazzale, che migliore gli starà, di quanti ne vedrete ritratti a car. 211. doue largamente ne hò ragionato, dando ragguglio di essi, & mostrando qual sarà di maggior appoggio, qual di maggior castigo, & qual di maggior assento, accioche si possa perfettamente rimediare, secondo la necessità del Cauallo, & che finalmente batta al suo luogo, per molto che fosse sfusata la barba, asciutta, ò carnosa, lequali allo spesso sogliono rompere, & più facilmente suole accadere nell'asciutta, hauendo poca difesa di carne per istartalmente oppressa, tra il ferro, & vn osso duro, & il simile essendo carnosa, per esser viua; & alcuni si pensano forse castigarla con barbazzali gagliardi, & per esser tanti, gli lascio di nominare, poiche altri han supplito à questo: Dirò bene, che mi marauiglio, come alcuni si riducano al fine di vsargli à serra, cosa più

più per muli, che per Caualli, senza mirare, se sia difetto di barre, di labra ò di lingua, ò sol di briglia, come potrebbe ancho esser per fiacchezza di schiena, ò debolezza di gambe; delche poco più appresso tratteremo: Talche vorrei, che in questa necessità della barba, doppo hauerla rimediata che il barbazzale batta al suo luogo, non vorrei che si adoperassero, nè tanto strettamente legati, nè tãto gagliardi, come alcuni sogliono, ne ancho dargli tutto il castigo nella barba col barbazzale solo, anzi deono auualersi dell' aiuto dell' imboccatura indifferentemente, come piú volte habbiamo detto, hora del monte, & hora dell' assento, & quando di tutti insieme, a giuditio di chi farà sul fatto: Et così ancho auualersi della guardia, & finalmente poi del barbazzale in quel miglior modo, che si conoscerà essergli necessario, & con la minor forza possibile; alche quando per vltimo non si rimedierà, col quadro, ò col ritorto accompagnato da gli sopradetti aiuti; tutti gli altri saranno di maggior offesa, & con nõ poca cagione, che il Cauallo faccia alcun motiuo con la testa, lasciãdo da parte quello che il Fiasco ne mostra, nel suo cap. 23. del primo libro, dicendo che per poterli rimediare à questo, in mantenere il barbazzale al suo debito luogo, si debbano vsare i barbazzali quadri, & à bottoni, & vuole che sia questa la ragione, che si attaccano migliormente alla barba, non correndo così facilmente in sù: Ilche non sò come possa esser senza offesa, & molto tormeto della barba.

D.D. Oltre à ciò, desiderarei intendere, quando il Cauallo tenesse la barba falza, cioè foggetta à rompersi, & nel modo sfusata, come hauete detto, & che fosse nõ solo di poco, ma di conueniente appoggio, tenendo poi la barba così asciutta, gli si deuono forse vsare simili barbazzali, accioche possano laouare al suo luogo, & che non così facilmente se ne fagliano in sù.

P.A. Facil cosa mi pare, à poterli eseguire, che batta il barbazzale al suo luogo, se farò inteso, nel modo che ne tratto, doue vi hò promesso ragionarne; ilche sarà in diuersi modi, come potrà vederli; ma mi occorre, & nõ fuor di proposito, di dire cosa, che vi parrà non pur nuoua, ma forse impossibile; che tra tante differenze di barbe, ve ne sia alcuna (come fu nel Morello Malandrino, ilquale vltimamente hò menato in questa Real Corte), che è folta di lunghi, & grossi peli; alche si sperimentorno due rimedi; l'vno di tagliargli, & così il detto Cauallo si condusse per alcun tempo con molta vbidienza; ma ridottosi poi à non soffrire, che gli si tofassero, come troppo zeloso ch'egli era di tutta la bocca, & della testa, cresciuti poi al solito i peli, non sentèdo in modo alcuno il castigo del barbazzale, p' quadro ò ritorto che fosse: gli fu posto al fine vn barbazzale riccio, le cui punte entrando per gli peli, lo ridussero al suo debito castigo; Auertendo che le punte di questo barbazzale non bisogna esser molto acute, ma quasi tonde, & mediocrementè sollevate à guisa di vn mezo acino di grano: Gli esse, sieno vguali, & del tutto giustamente limati, ricordandoui sempre che il barbazzale di molto poço artificio che sia, sempre dee essere operato da dolce, & temperata mano; conchiudendoui, che la barba, non dee esser molto asciutta, ne molto carnosa, mà che sia solo l'osso, tanto difeso dalla carne, & tanto carnoso, quanto per dargli aiuto, & soffrimento gli gioui.

D.D. Mi resta di ricordarui, che nõ lasciamo hora di dire alcuna cosa nelle differenze delle ganasse, ò garze, che sogliono alcuna volta esser in modo, che impediscono che il Cauallo possa à pena prender fiato, & difficilmente ridursi sotto.

P.A. Essendo talhora il Cauallo sì malamente dotato, bisogna contentarci di quello che

che ha fatto la natura, & douendo rimediarci in alcun modo, sia il tutto senza violéza: Tali Caualli fogliono hauer le loro ganasse grandi, cioè spatiose, & larghe d'osso, & con poco spatio dall'vn'all'altra, & alcuna volta molto carnose; & se pur teneffero alquanto del picciolo, fogliono hauer le punte di esse garze rioltate in dietro, & di molta strettezza, cosa pessima, & di poco rimedio, non potèdo il Cauallo collocar quella parte del collo, detta, la digogliatura; dalche ne vien impedita, & oppressa q̄lla parte principale, come sono le due ossa, che nascono nelle radici della lingua, lequali seruono p lo spirare, & respirar del Cauallo, come nella sua Anotomia si discorre, riceuèdone fatica, & disdegno, p nò poter soggiogarsi à tanto: Vn'ne sono ancho degl'altri, che naturalmète si pongono così fuori, senza quest'occasione, che non faranno così difficultosi à porsi sotto; perciò dobbiamo lasciare l'openione d'alcuni, che credono ridurli cò violenze d'imboccature, ò almeno di fouerchio monte; Altri con forza delle guardie solo, facèdole corte, & molto gagliarde, & chi con cauezzone attaccato; ò con molta gagliardezza di Camarra, senza mirarè al possibile, & impossibile.

D.D. Talche al vostro dire, nò vorreste che si vñassero i sudetti rimedi in niun modo.

P.A. Non dirò io, che non si possino vñare in alcun tēpo, ma non vorrei che ci confidassimo in tutto in simile artificio, nè che sēza altra paura, ò altra dottrina, prima si vñassero tanti castighi; ma che si mirasse bene, se il Cauallo fosse di conuenientè appoggio, di maniera che soffrisca l'aiuto, & gouerno della mano, principale stromento in questo; prouedendolo prima d'imboccatura tale, che si possa ridurre ad alcuna soggettione, mirando sempre che sia insin à quel termine, che il Cauallo vi si possa mantenere con poca violenza; Ilche si potrà fare con vn Cannone, ò con scaccia à mezo piedegatto, accioche véga à rimetterfi, con hauer ancho la libertà della lingua, come Io feci ad vn baio del Sig. Fabritio Lanaro, hoggi Côte del Sacco, nelquale doppo hauer adoperate molte forti di briglie, al fine con la scaccia à mezo piedegatto, lo ridusse à termine, che con ogni vbidienza si adoperaua in ogni Caualleria, non solo sotto persona sufficiète nel mistiere, ma ancho sotto fanciulli, & altri forastieri; & q̄sto farebbe contrario à quello, che poco fa mi ricordaste, che il Grif. dice a car. 55. che il mezo piedegatto rileua la testa del Cauallo; & bisognando si potrà ancho far la scaccia, nò solo tonda, ma piana sotto l'assento, che farà di maggior castigo: Voglio che le guardie corrispondano alla sua taglia, & se pur alquanto corte, nò tanto, quāto vogliono alcuni, ne tanto gagliarde; credèdo, che queste due cose sole, sieno bastanti à ridurlo sotto; ma c'habbia del gagliardo, quāto al Caualiere parrà che si possa soffrire, & che gli stieno bene, pche oltre il nò soffrirle, farāno ancho brutto vedere, & facilmente si potranno distornare, hora p vn lato, & hor p vn altro, sì p la gagliardezza di esse, come per la forza che il Cauallo potrà far con la lingua, ò gangheggiado, p non farsi soggetto: Et se conoscerete che nò possa soffrire quella sorte di apertura, ò môte, come dir vogliamo, ma che fosse più bassa, & di meno castigo, lodo che in ogni modo debba tener alcuna sorte di scapola; & in tal caso, si può vñar vn modo di libertà, di vna delle tre forti di cannoni che a car. 153. si vede, ilche si potrà similmète applicare nella scaccia tōda, ò piana come s'è detto; & d'vn'altra maniera anchora, come si vedrà a car. 177. Et pche si viene à scemare quella parte di aiuto, & forza che faceua l'altezza della suatura, allhora gli si potrà dar più di gagliardezza alle guardie, mirādo che al raccogliere della mano habbiano à laorar giuste, & ch'in ogni modo il barbazza le

lauo-

lauori al luogo suo, & vltimamente si dee condurre con buona dottrina, in luoghi falsi, che nõ farà male doppo l'hauerlo disciplinato alcun tempo nel piano, ne farà di minor profitto lasciarlo andare allo spello nelle calate, & quanto più pendinose, tanto più faranno migliori, & il tutto sia finalmente gouernato con l'aiuto, & soggettione della mano, donde il tutto quasi dipende, accompagnata alcuna volta dallo aiuto dello sprone, porgendo ocelo nelle cigne, tanto se sta fermo, quãto trotta dolo nelle volte, ò di passo, & al fine del parare, tenergli sempre la mano ferma, & balla sempre in vn modo, infino à tãto che da se stesso vederà porsi sotto, & cacciandolo poi auanti pian piano, tante volte si tornerà al medesimo, infino à tãto che da se stesso conoscerete che si vada ponẽdo al bene.

D.D. Et se il Cauallo fosse giouane senza fermezza, di prima dottrina, & che nõ soffrisse l'aiuto, ne la soggettione della mano, & che andasse così alto di testa, come hò detto, ò vero tenesse alcuna dell'imperfettioni dette, che si farà per rimediarci.

P.A. Allhora dirò che per forza bisognerà che il Caualiere si serua di alcun'artificio, quãdo non si potrà al tutto rimediare con la forza delle sue braccia, & principalmente p douergli conseruar la bocca, pche forzatamente la barba, le barre, ò vero la lingua verrebbero à riceuere alcuna offesa, & perciò vorrei, che vi si andasse con ogni destrezza riducendolo al miglior modo che si potrà, tanto cõ la mano, quãto con l'aiuto del cauezzone, infino à tãto che si farà alquãto accomodato, nõ soggiogãdolo in vn tratto con forza di briglie, ò d'altro magistero, cõciosiãcosa, che nõ si torrebbe così facilmet e dall'vsata sua libertã accopagnata dalle sudette imperfettioni: & doppo vsato questo p alcun di, si potrà seguir col suo sempio cannone, & nel cauezzone che porterà, di corda, ò di ferro, come si sia gli si potrà porre vn tirãte; così nominata, nel modo che à car. 231. si vede: ilche potrebbe ancho seruire al collo scauezzo, & questo per più facilitã, per nõ hauere à portare altre ragioni, così nell'imbocature, come per hauer da esser più tosto gagliarde, che siacche, le guardie; Auertẽdo che la corta farà più appropriata à qsto dall'altezza della scapola, quale farà parte principale, p ridurlo sotto, & l'vno, & l'altro sia senza disgusto, & detrimento del Cauallo: cõchiudendoui, che in simili Caualli, doppo l'hauerui vsata ogni diligẽza, ci dobbiamo contentare di fermargli, & che si restino con la maggior vbidienza possibile, & in quella postura che si potrà, se nõ come si potrebbe desiderare, & conoscere, anchor che nell'apparenza si dimostrasse vn poco fuori, ilche nõ importerebbe, rimanendo però con vbidienza, con fermezza, & senza disdegno come hò detto; ilche mi pare assai meglio che hauerlo soggetto, & posto sotto in vn modo, che nõ potendoui al fine rimediare, col desiderio di liberarlo, non venga poi à cõmettere qualche peggior disordine, come io mi ricordo hauer sperimẽtato in vn Cauallo del Sig. Fabritio Mormile, della sua razza, nominato il baio favorito, ilquale fu cagione, che tra gl'altri artifici vsatigli in quella occasione, gli fur trouate ancho vn paio di tirãti, come si vedrãno à car. 231. che furon appropriatissime, & di gran giouamento alla sua imperfettione, poiche gli si ridusse la testa al più possibile; & se ben rimase alquãto fuori, nõ già del tutto al suo debito luogo, nõ furono già pdate le fatiche, pche restò in quella postura, giusto di collo, fermo di testa, & vbidiente alla mano; delche mi par che debba il Caualiere contentarsi, p non isforzar più la natura; & per le ragioni dette, fu perfettissimo Cauallo di campagna, gran maneggiante, & grandissimo corridore, le quali cose, se sempre con buona giustezza, & grande vbidienza alla mano.

- D.D. In modo che poco meno, che ci potremmo seruire di ciò, che si è detto per rimediare ad vn Cauallo, che hauesse il collo corto, & grosso, come se lo hauesse scauezzo, & sottile.
- P.A. Per ogni ragione potrà seruire così; essendo che poche volte si trouerà Cauallo à questo modo, che nõ sia di gran ganasse, & che nõ porgano offesa all'effetto del fiato, & cõ molta cagione d'impedimẽto à ridurlo sotto; Et se saranno larghe di osso, poco loro giouerà alcuna volta l'esser aperte, cioè distate l'vna dall'altra, che la molto grossezza del collo è q̃lla che impedisce molto à quella parte; & p̃ la grossezza, & cortezza sua, ne diuene il Cauallo di poca lena, & difficultoso all'imbrigliare: Et oltre à ciò, si vedrà alcuna volta, p̃ la tanta integrità, esser di poca habiltà, & leggerezza ne' suoi mouimenti; & talmẽte fogliono tener il collo intauolato che con molta difficultà del Caualiere si possano piegar all'vna, & all'altra mano, accioche debba il Cauallo mirar la volta che farà à ciascun lato.
- D.D. Et è possibile che tanta difficultà vi occorra, p̃ corregger Caualli che habbiano simile imperfettione di collo.
- P.A. Io vi afficuro certo, ch'è il maggior intrigo, che habbia trouato anchora, come fu in vn Cauallo Morello del Sig. Principe dello Sciglio.
- D.D. Ditemi, egli fu forse quello, che l'altra volta che veniste in questa Real Corte; mi diceste, ch'era sì brauo Cauallo, & che l'hauea dato à sua Maestà.
- P.A. Di quello vi ragiono, sopra delquale, doppo hauer prouati tutti artificio, & vsati mille stenti, nõ fui bastate à diuerterlo dalla sua cattiuu piega, cagione che mi aguzzò tanto il ceruello, che gli feci vna briglia falsa, guidata con vna falsa redina, & con gran magna di mano, come a c. 193. si può vedere, & oltre à q̃sto vn nuouo garbo di sprone gl'inuentai, come vederete a car. 233. ilqual fu di tanto profitto, che a suo dispetto gli leuò l'impfettione, & lo ridusse a tale, che ne portai la palma; & riuscì di tal valore in ogni sorte di Caualleria, alta, & bassa, che inuaghitosene l'Altezza del Sig. D. Gio. d'Austria, lo volse pagar 800. scu. ilche nõ hebbe effetto, esẽdo stato promesso alla Maestà del Re, benchè morì prima.
- D.D. Non sò che possa, ne io, ne altri chiederui più intorno à questa materia, già che mi pare hauerne tratta la quinta essenza: ne credo sia persona che in tal soggetto possa immaginarsi cosa, laquale non sia con ogni ragione, stata minutamente trattata, rimediata, & risoluta.
- P.A. Et io mi psuado hauerui ragionato à pieno di tutte le cagioni, che inducono molte volte il Cauallo all'impfettioni di bocca: & con questo sodisfatto ancho alle promesse fatteui: Ma nõ lascierò à dirui, che non meno di tutte l'altre dette, fogliono cagionare tai difetti, l'esser fiacco di schiena, difettoso di gabe, basso ne' calcagni, tenero nella corona delle mani, & pieno nelle piatte, lequali cose, p̃ esser imperfettioni di natura, è impossibile rimedarui cõ l'artificio della briglia solo; ma in gran parte hà da adoperarui il tento della mano, & in ciò valerà molto l'artificio del Caualiere, oltre gli aiuti, & rimedi detti; & finalmẽte le ferature, de Idonei, & sufficenti Mariscalchi: Perciò Sig. D. Diego, hauendo io già così distintamente discorso intorno à questa materia, parmi pure, che se nõ forse à suo cõtento, come l'acutezza del suo bellissimo ingegno desideraua, ò speraua: almeno sia così chiarita ogni dimanda, & parte di dimanda: che nè a me resti in simil materia cosa da dirui, nè à principianti cosa, che minutamente, & cõ ogni loro sodisfatione nõ capiscano: Et in ciò potranno à voi hauerne gran parte d'obbligo, che a tãto m'hauete spronato con le vostre accorte, & sottili dimãde.



DISCORSO PARTICOLARE

SOPRA LA CAVALLERIA DELLA GINETTA,
& particolarmente sopra l'effetto, & giustezza della briglia ginetta.



ANCHORA che due moderni Autori in Spagna, habbiano accortamente scritto sopra questa materia, negar non si può con tuttociò, che non habbiano intieraméte imitati i nostri passati Autori, procurando (quello che di essi trattato si è della briglia) applicar, quasi per le stesse regole alla loro ginetta, & con alcune ragioni datone luce à gl'altri, & alcuni d'essi recatoui diuersi disegni, i quali credo che sieno d'alcun profitto in quella loro Caualleria: l'vno è nominato Capitan Pedro dell'Anguillara; & l'altro, Pedro Fernandes d'Andrada: Et conciosia cosa, che differéte sia la materia: con tuttociò, hò voluto palesarui questi pochi miei, & nuouï pensieri, per dimostrare al mondo quello, che infino ad hoggi non è stato da loro scouerto; com'è il modo d'armare diuersé imboccature in vn paio di guardie di proua, & che stiano giuste di lauoro, non solo gagliarde, & ferme, con tre diuersé imboccature da mè inuentate per riparo della lingua; l'vna per trattenerla, & l'altre due per liberarla, congiunte con altre diuersé forti di guardie, non pur belle alla vista, ma di somma importanza, & al fine il modo del cannone nelle guardie della ginetta, accioche ridur si possa il Cauallo più cōmodamente, & con maggior fermezza, & minor torméto di bocca all'vbidienza, & volontà del Caualiere, ilche molto cōtrariamente essi vsano, operando non solo l'imboccatura di tanta gagliardezza, ma le guardie cortissime, lequali non porgono aiuto, ne sostentar possono in tal occasione, i Caualli ne i lor principij debolissimi per esser di trenta mesi, & quasi di due anni, come giouani, & non solo deboli, ma tanto violentemente tormentati, ammaestrando gli in alcune profonde maiese, con vna maniera di briglia, commune da lor nominata; Et da questo ne peruiene poi, che ne rimangono debilitati, & infermi di basso, & guidati al fine con questi due estremi, dico della guardia, & della imboccatura, ne procede poi, che facilmente il Cauallo, con la testa vaneggia, non trouando in quella fermo riposo, in modo, che ne con dolcezza d'imboccatura, ne sostétati dalle guardie, ne anche con vera industria di Caualleria si dottrino i lor Caualli: Et se bene scriuono, & dicono che ancho essi vsano il Cauèzzone, questo è solo per voler vsare quel che da altri han veduto operare; & al più si vede, che si pongono nell'istessa mano della redina amédue le corde del Cauèzzone, senz'altro artificio, & indirizzo, & con quella sola, senza operarlo, ne applicarlo, come debitamente si dourebbe: Ecco adunque, che così come da se stesso il Cauèzzone operar non può cosa alcuna, così anche si conosce che da loro operar non si voglia, ò non si sappia; atteso che se pure per li veri termini



mini si voleſſero, ò ſapeſſero affaticare, mediante il tento, aiuto, & arte ridurrebbono à miglior giuſtezza i lor Caualli: Ma come à tal fine potranno mai condurgli, ſe nõ ſolo della lor ginetta, ma della briglia, far profeſſione non vogliono? non hauendo principio ne fine di queſta diſciplina da perfetto maeftro, niuno di quegli almeno che à mio tempo hò veduto, parlando di coloro, che in ciò attenduano; ma ſi hanno creduto p ſcienza inuſa ſaperlo, ò forſe per quel poco che da alcuno hãno veduto fare: Et s'egli è vero, qual Cauallo ſi vede de' loro che di teſta fermo ſia? Ma ciò vogliono eſſi naſcondere, difendendofi, con dire che i lor Caualli debbano andar difciolti, cioè con libertà di teſta; alche ben diſſe vn Caualiere, ritrouandofi in vn ſimil diſcorſo.

ſenton gran pena gli altri; & voi piaceri

Del vaneggiar hauete, de i deſtrieri.

Non voglio celare io, quel ch'è manifeſto à tutti, cioè di non hauer veduto praticarfi tal diſciplina nella Caſtiglia in miglior modo, che dal Sig. Conte Pugnaroſtro, che tanto ſaldi, & fermi riduceua i ſuoi Caualli in quella loro Caualleria; Ma che dirò io del mio Sig. Don Diego di Cordua, Caualiere di tanto valore nell'vna, & nell'altra? ilquale hà sì pregiatamente, non ſolo dominato, eſercitato gli, & diſe appreſſo la Maeftra del gran Re Filippo; ch'io credo certo, che ſenza l'aiuto, & fauor ſuo, ſarebbe del tutto eſtinta la memoria di eſſe, laqual non ſi nega, che vaga, & leggiadra Caualleria non ſia; ma quanto maggiormente coſi farebbe, ſe i lor Caualli, maggior fermezza, & maggior vbidienza hauereſſero, & ſteſſero almeno più ſaldi al partire? Ilche differentemēte ſi determina tra loro: Alcuni vogliono che'l Cauallo aſpettar debba al capo della carriera; Altri, che ſenza dar tempo in quello ſteſſo, partire debba; & al parere, che di natura perfettamente fanno, quanto più ſodisfarebbono alla viſta de' circòſtati, & alla mano del ſuo Caualiere, ſe fermo di teſta, & con ſicuro appoggio andafſe? & girando poi, quãto più ricolto, & con maggior vbidienza alla mano, & con maggior preſtezza voltando, farebbe al ſuo nemico? Ne meno più fermo, che giuſto vſcirebbe al rimettere, che con maggior forza allo ſcontro riſponderebbe: Perche chiaro ſi ſà da eſperti Caualieri, che quanto più ſi vniſcono le forze del Cauallo, con maggior ſicurtà del ſuo Caualiere, dà, & riceue lo' nõtro: Ma io ſenza accorgermi, appartato mi ſono alquanto dal noſtro diſcorſo, ſenza pensiero di trappaffare à ſimil materia; ma ſolo di ragionarui la propriet` del freno della ginetta; nellaquale vò ſcorgedo che degni ſono pur di ſcuſa, già che malageuolmente ſi può con ſimil genere di briglia, compitamente, ne appropriatamente rimediare à tanti difetti, che nelle bocche de' Caualli naſcono, per alcune imperfettioni, che allo ſpeſſo in eſſe ſi ritrouano; lequali briglie, dirò, che neceſſariamente ſono coſi in tal modo applicate da loro; Et concioſia che tutte dell'eſtremo tengono; non ad altro fine, credo che coſi ſ'inuentafſero, che per ornamēto, & vnirle alla vaghezza, non ſolo del guernimento (Adrezo) da lor detto, de i lor Caualli, ma ancho alla Caualleria, & leggiadria loro; come farebbe particolarmente l'eſtrema cortezza, che le lor guardie tengono; nelqual genere di briglia, Tre coſe da loro communemente vſate ſono; Prima la eſtrema altezza dell'imbocatura, laquale p neceſſità, biſogna che ſia coſi, dipendendo quaſi da quella, tutta la forza, & l'opera della briglia, laquale altezza d'imbocatura, ſoſtiene il barbazzale, eſſendo quella il vero occhio della briglia ginetta, operando lo ſteſſo effetto, non altrimenti di qualche farebbe l'occhio nella guardia della noſtra briglia, atteſo che allhora quando foſſe più ò meno, alto ò baſſo il monte della ginetta, come l'occhio della briglia alla ſtratiota, ne farebbe più ò meno gagliardo ò fiacco il lauoro del freno alla ginetta, per le ſteſſe ragioni dette a car. 34. nel cap. dell'occhio alto; ò baſſo della noſtra briglia: La ſeconda

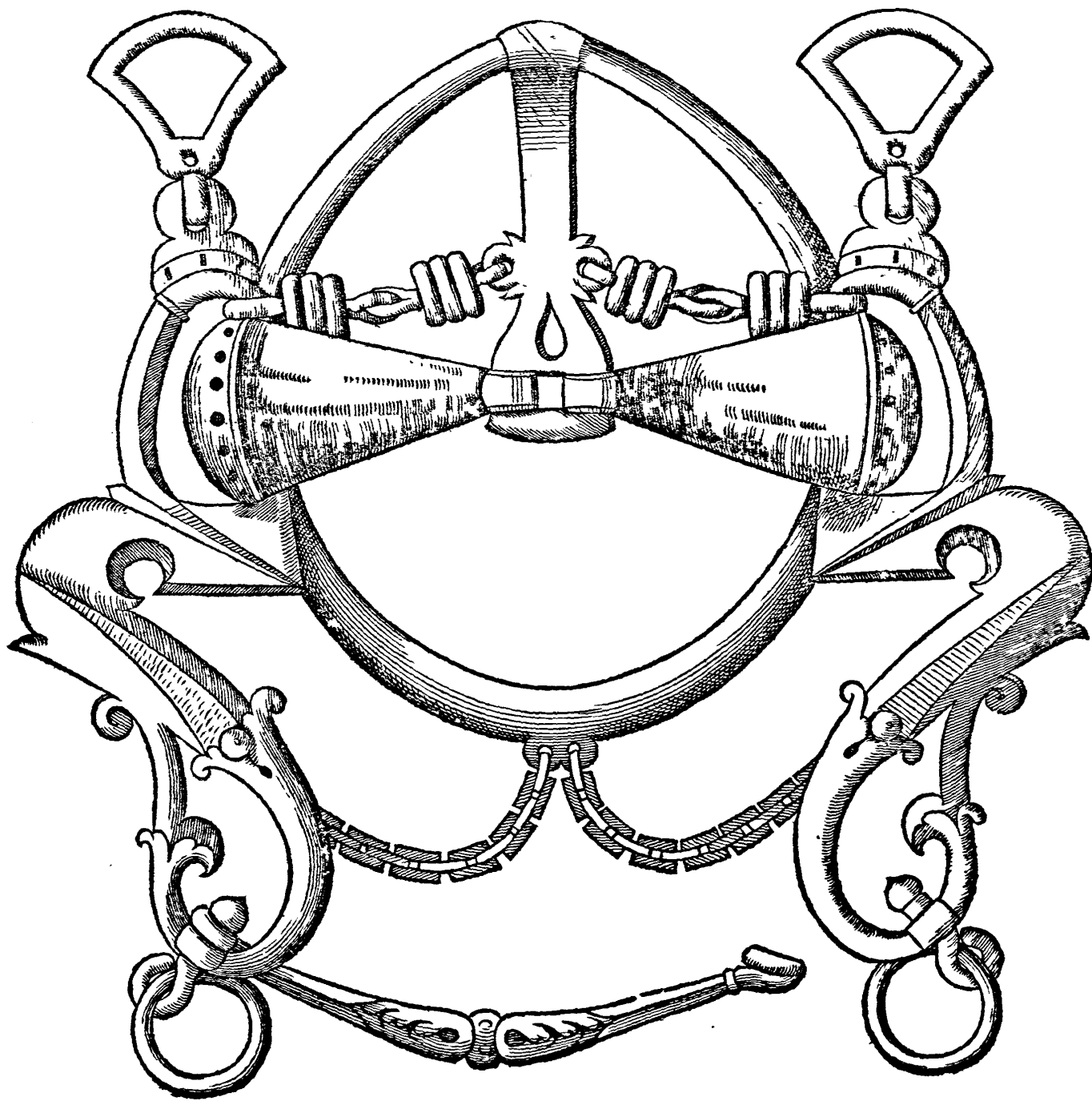

è la molto soggettione che il barbazale seco porta, per la molto strettezza che comunemente in esso vñano, ilche fanno, per due effetti: l'vno, perche màtenga la guardia più ardua, & di maggior gagliardezza, perche non potrebbe da se giungere à tanto per l'estrema sua cortezza, come hò detto: l'altra perche sostèga l'imbocatura indietro, accioche con la sua fouerchia altezza non faccia offesa al palato del Cauallo al raccogliere della mano; dalche ne succederebbe poi, l'aprir della bocca, far forbici, & altri motiui; oltre che ne traboccherebbe la briglia, & farebbe brutto vedere anco: la terza imperfettione è quella della guardia, & se ben n'adoperano anchora dell'altre, come alla Portugese, & alla Moresca, & altre; sono tutte di tanta cortezza, che senza l'aiuto del monte (come s'è detto) da se stesse, non possono operare cosa perfetta; Et con ciò si conchiude, che con essa non si possa rileuar la testa del Cauallo, ne sostentarla: Ilche non par così, ateso che generalmente non vi è la necessitá, ne vi si appresenta l'occasione che lor mostrasse la sperienza di questo, per non esser Caualli tali: già che la natura, oltre l'hauergli dotati, di leggerezza, spirito, vbidienza, & vigare; per natura loro, p ordinario vègono posti alti di testa, anzi, che bassi, & abbandonati; & oltre à ciò, del continuo si scorge, che ne anche con vera, & intiera perfettione ammaestrati sono, per le ragioni già dette; che auenturati son certo quei Cauallieri, per hauer la natura lor proueduti di Caualli di minor persona, de i nostri, che à tanto sogliono esser soggetti; & quegli per contrario, di maggiore spirito, più agili, & vigorosi, discarichi, scarnati di spalle, nò solo di collo, & di testa, & al fine docili, & di natura vbidienti al Caualiere, & che per quella lor Caualleria adornati di siml Adrezo, conchiudo, che ben comparisca tal freno, che come freno loro conduce, soggioga, & ritiene, nel modo detto.



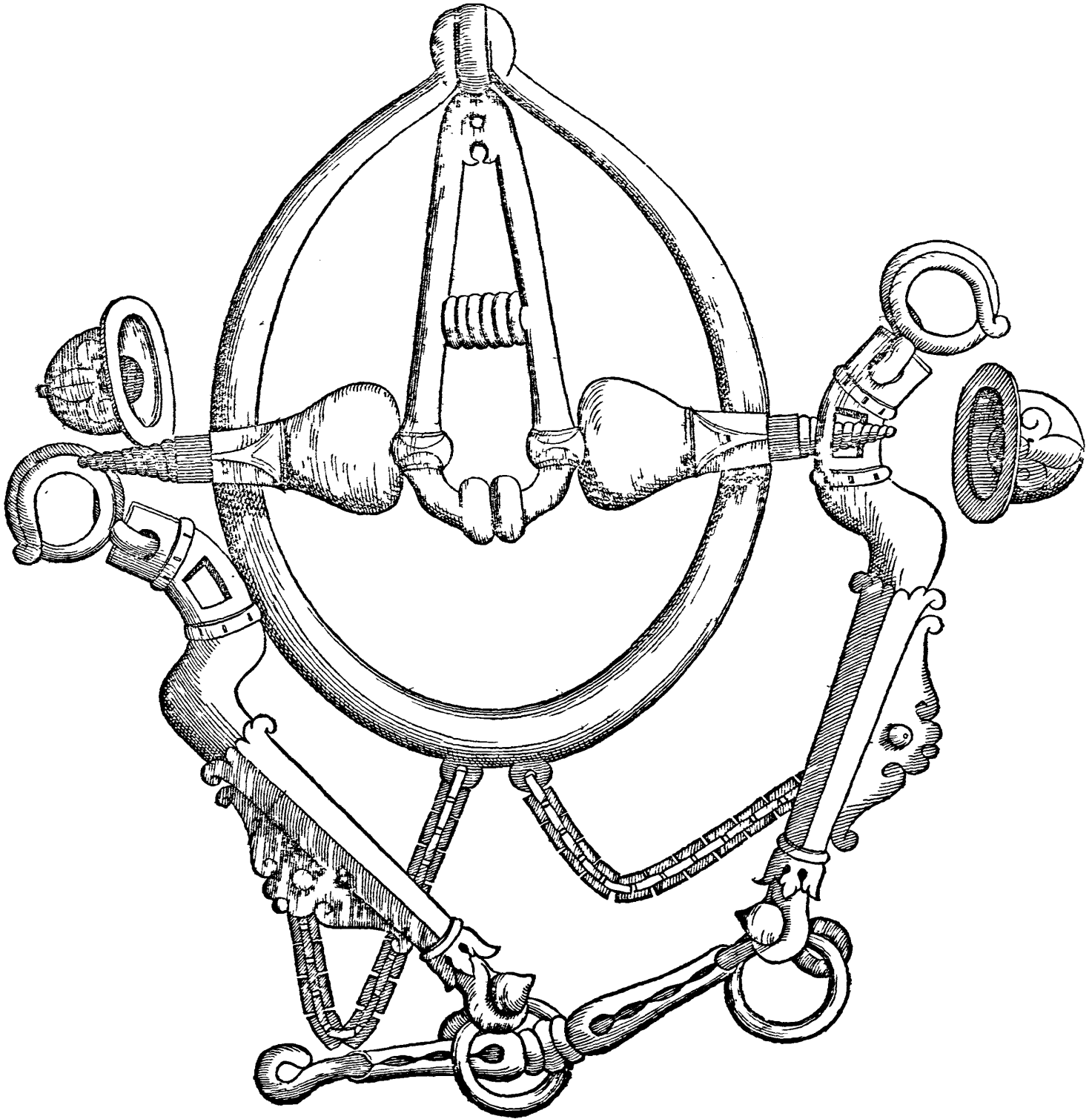

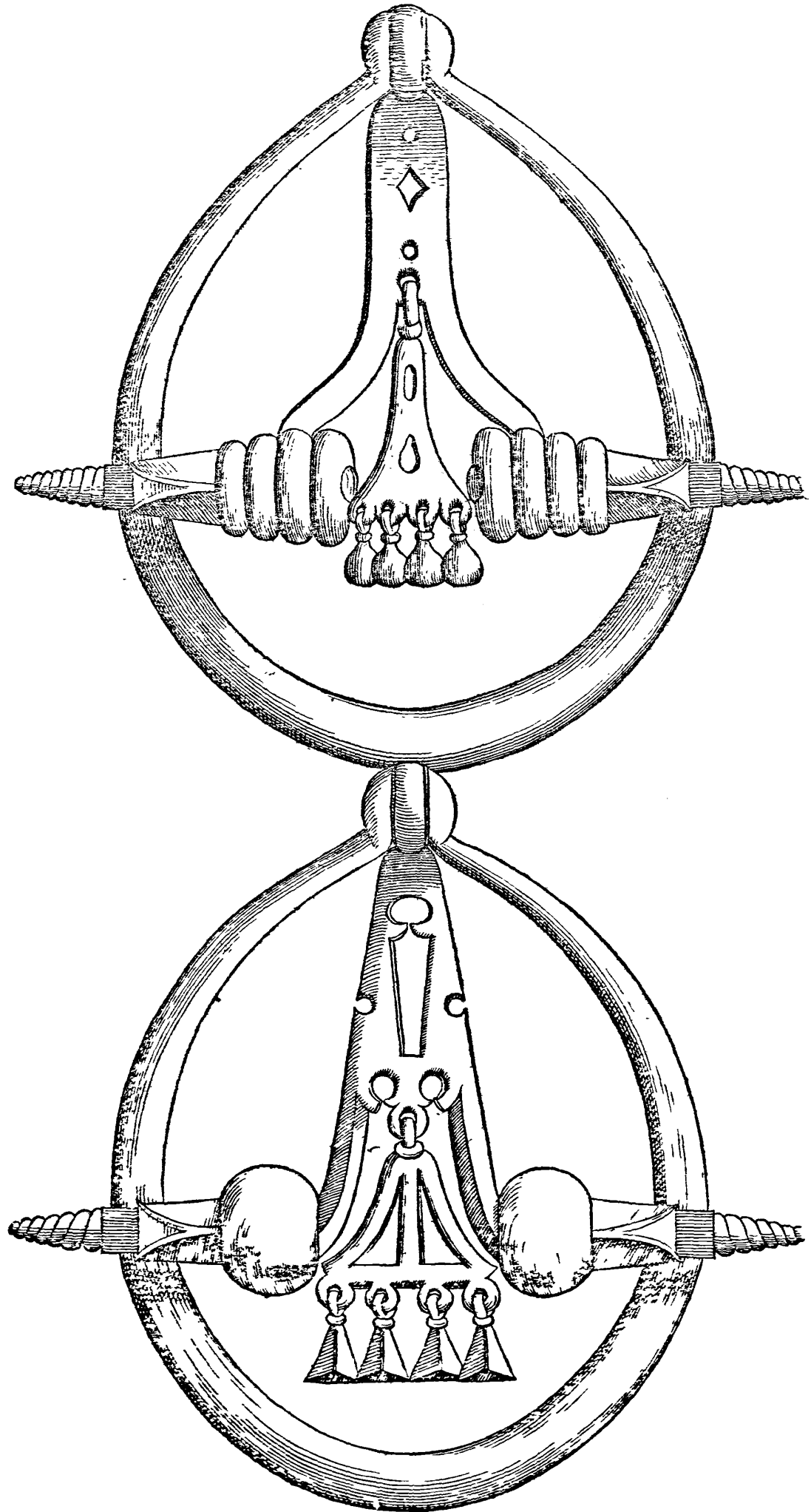

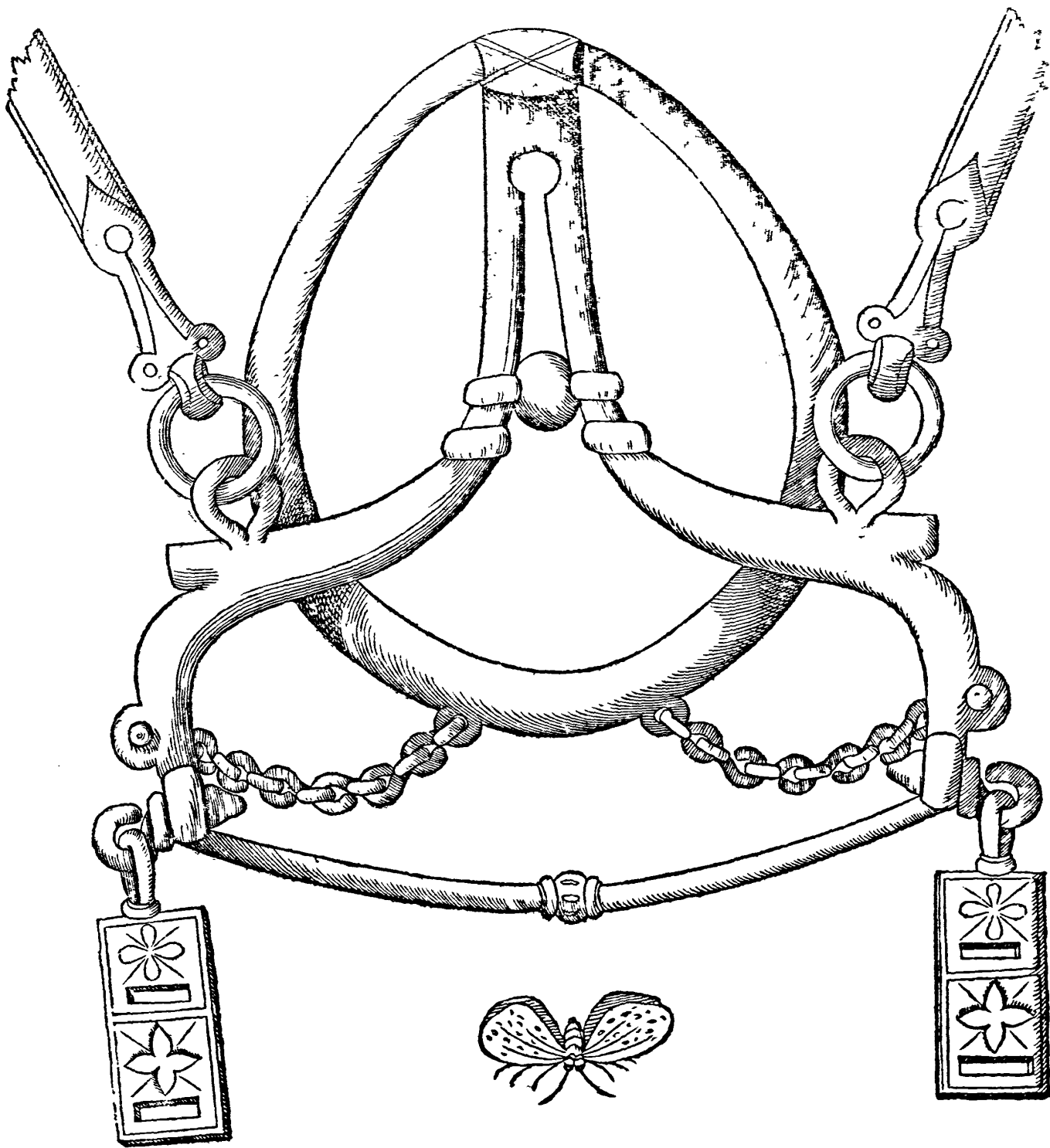

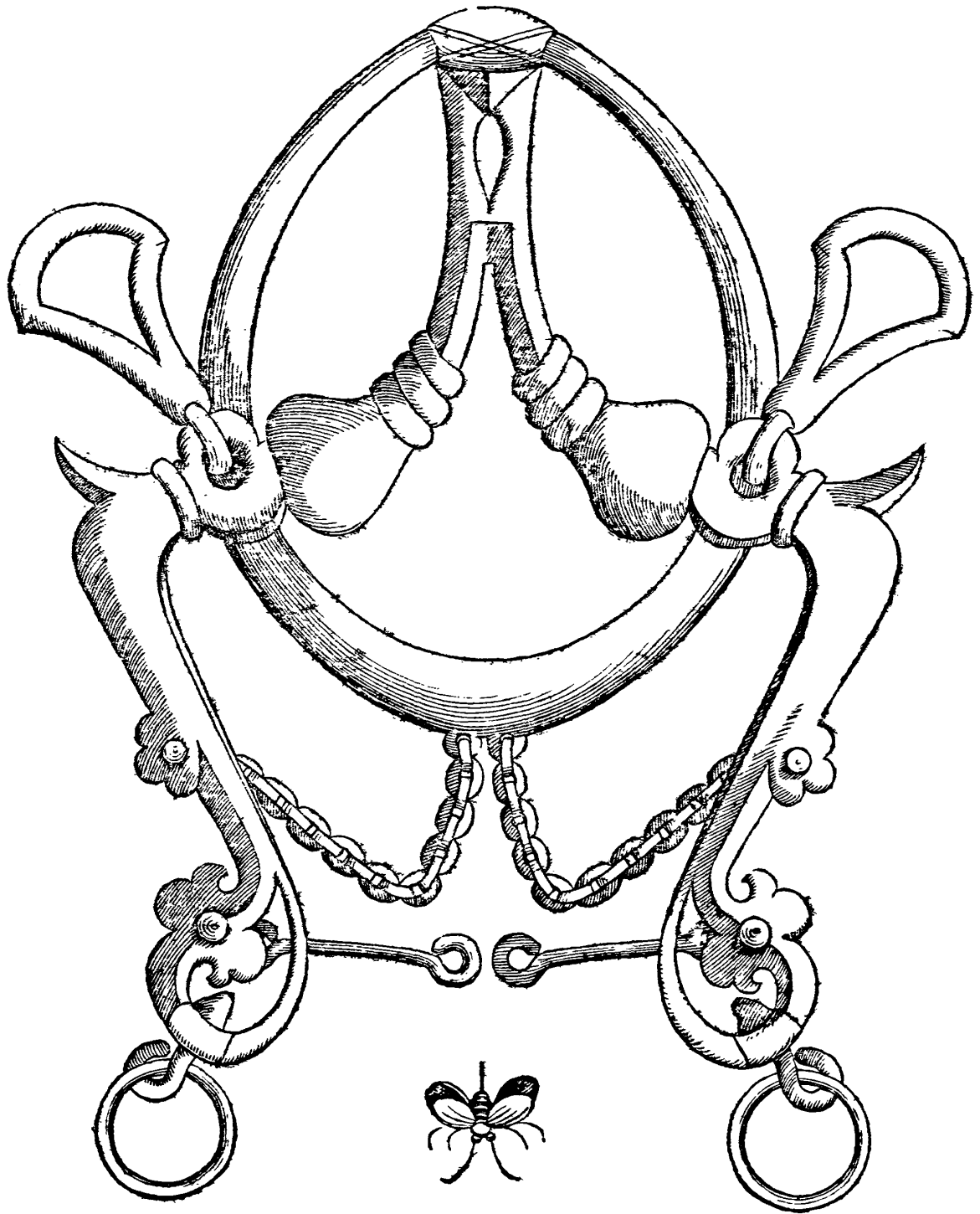

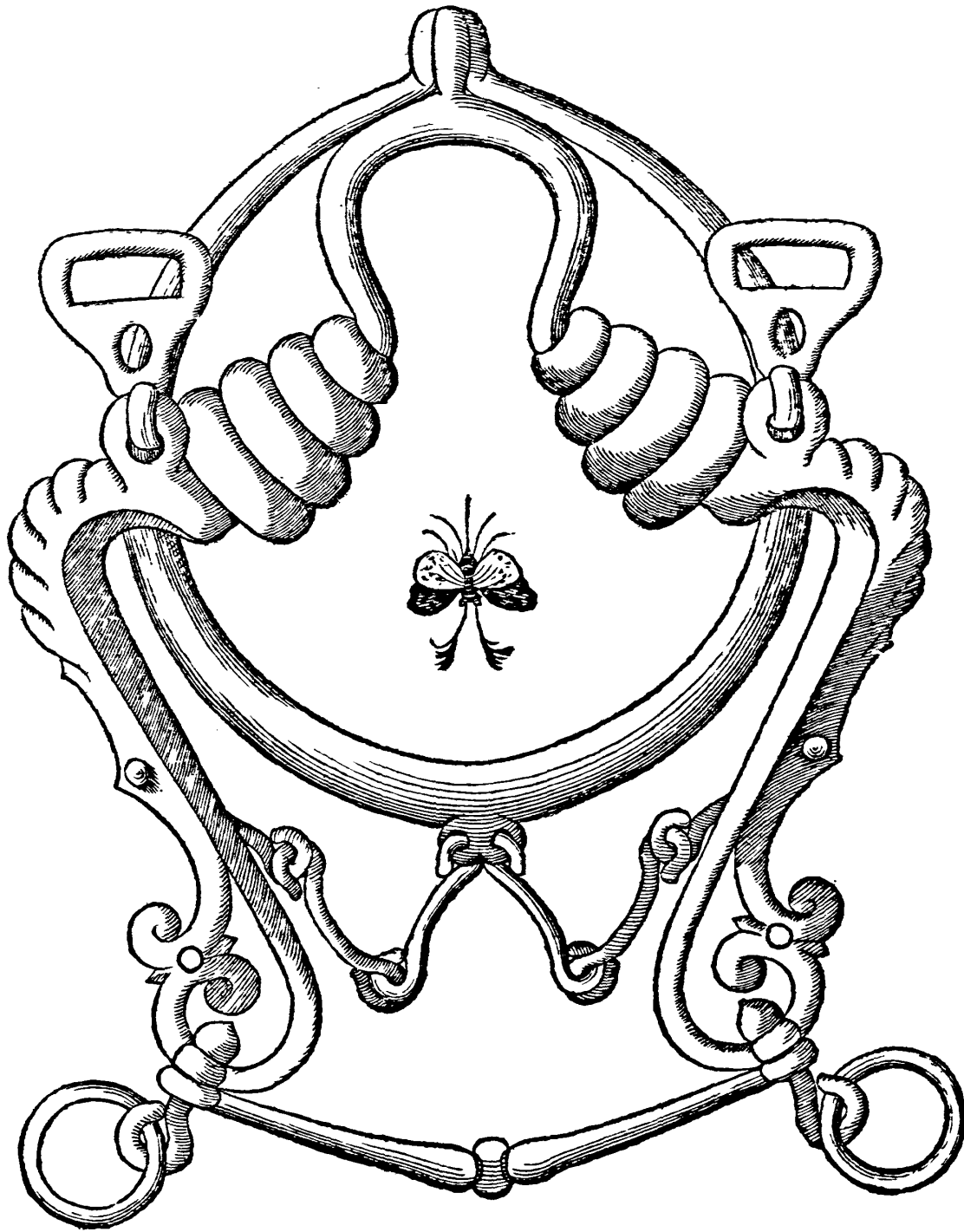

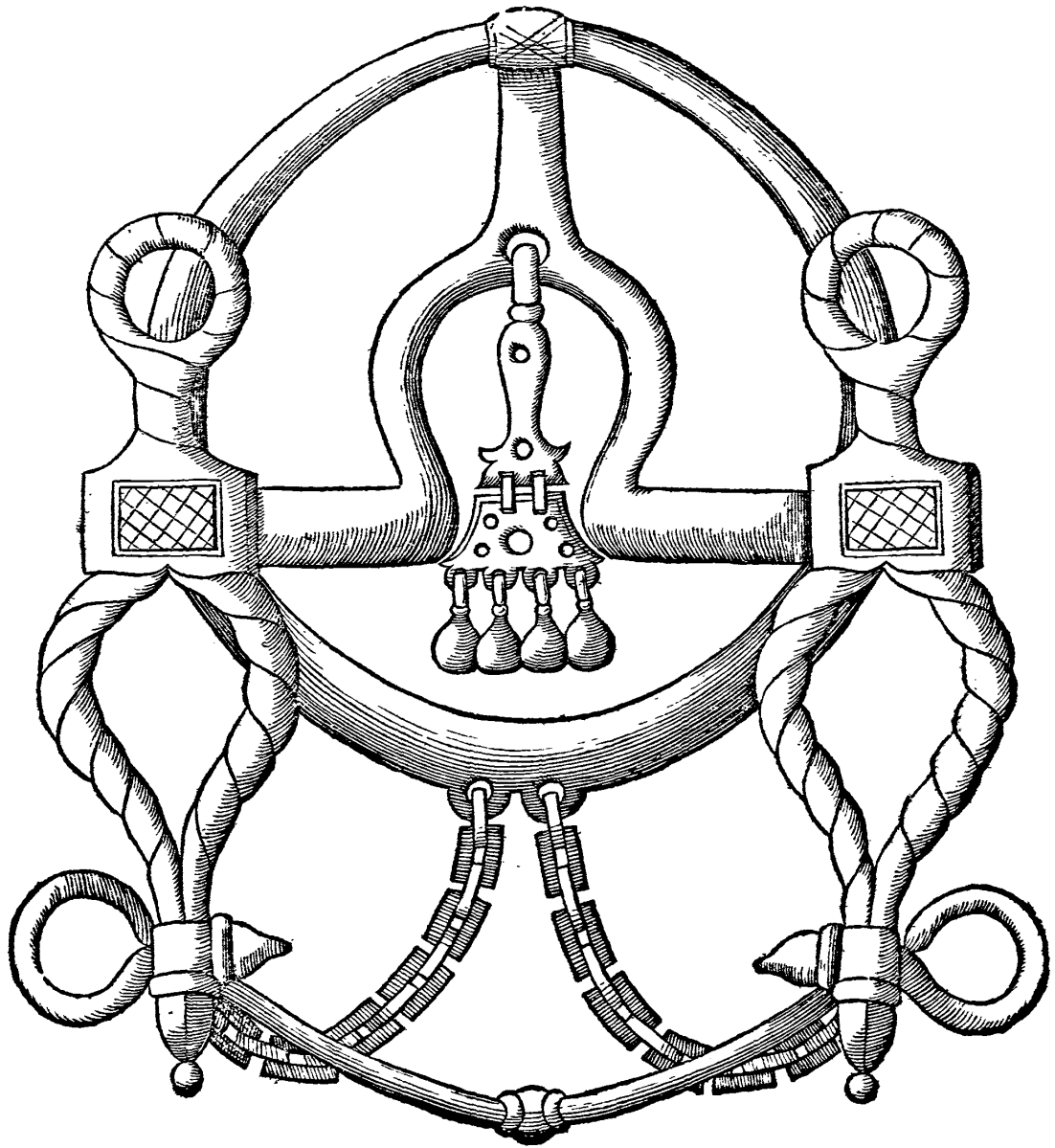

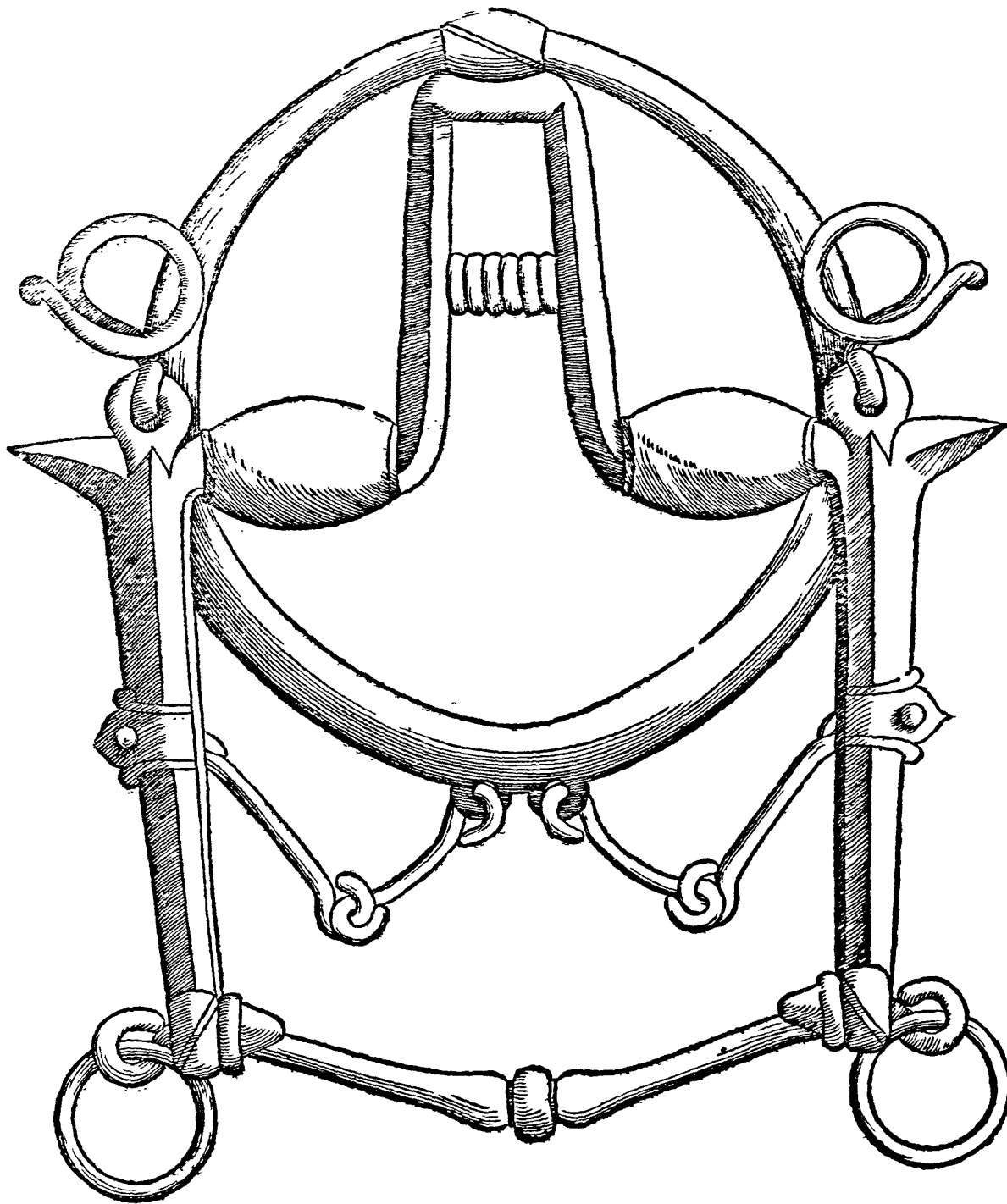

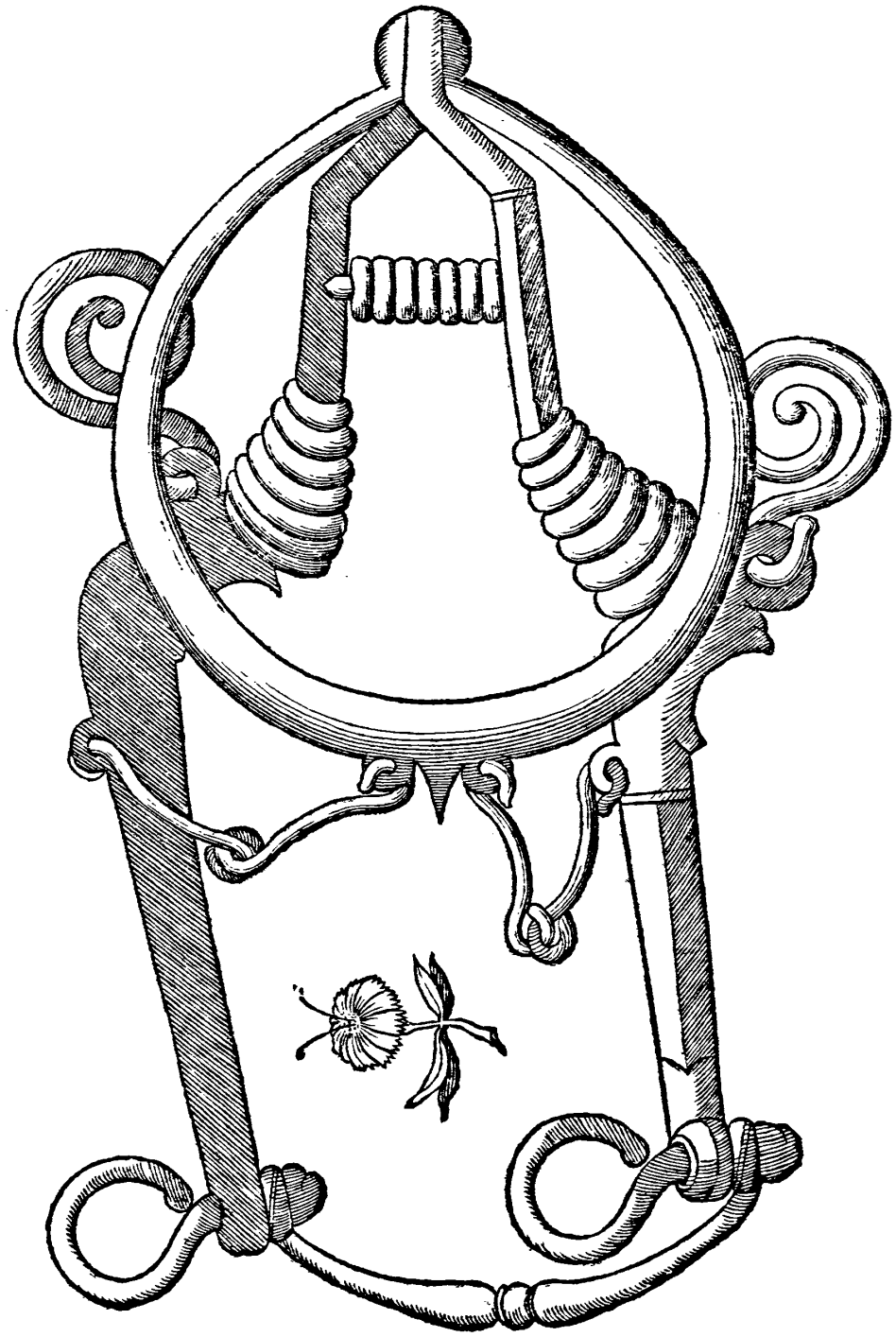

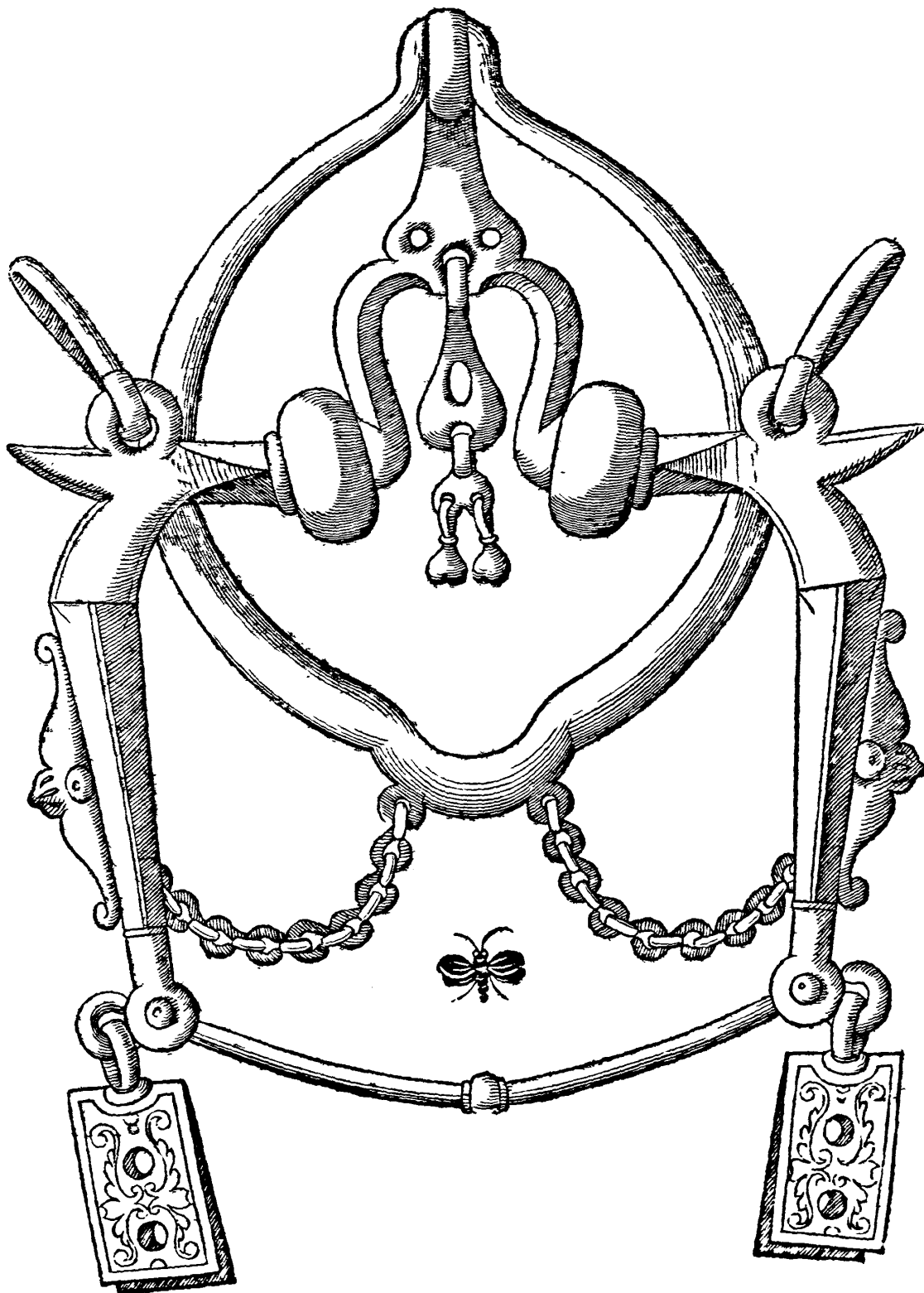

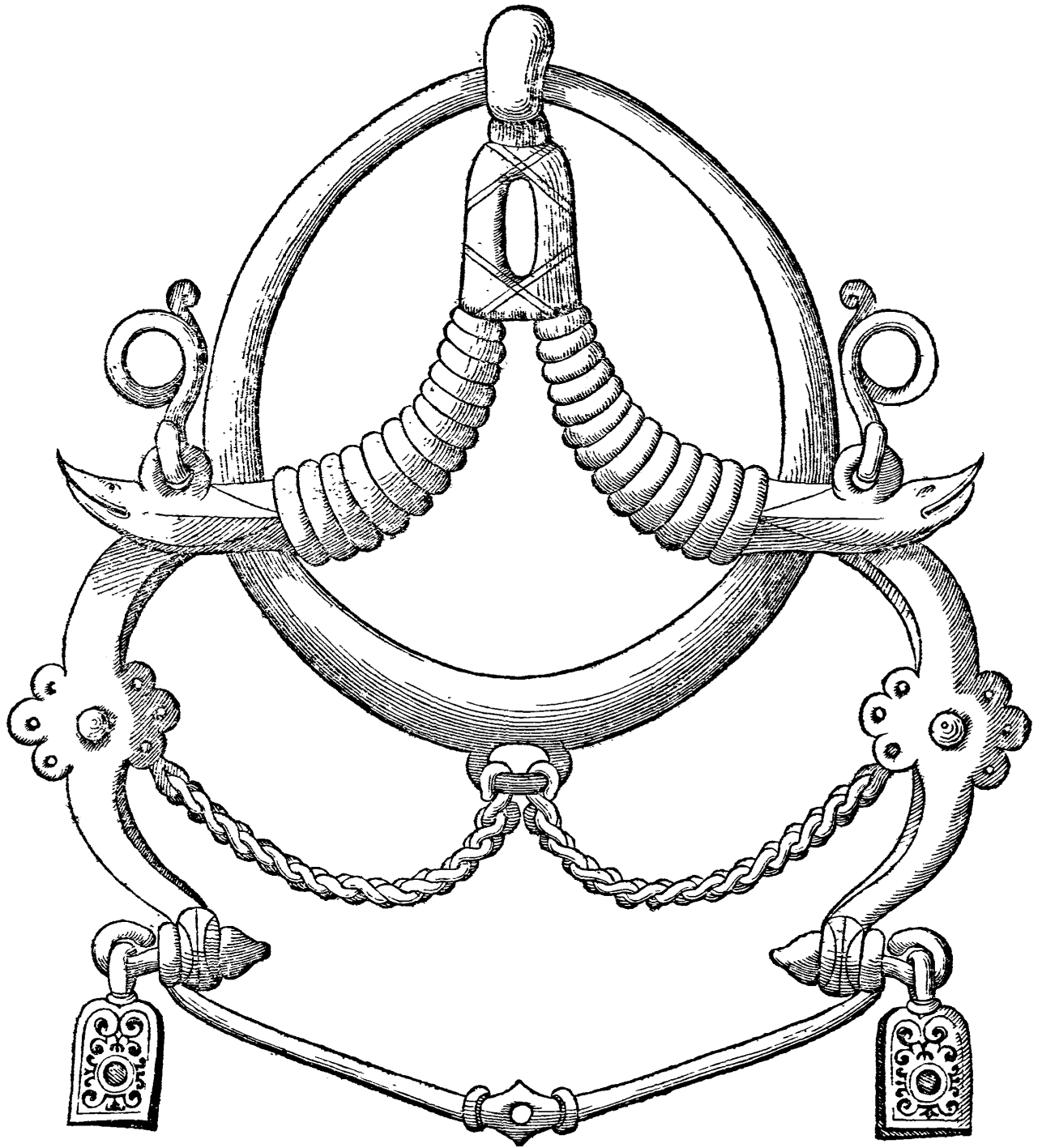

CAVALLO FRENATO

DI PIRRO ANTONIO FERRARO

NAPOLITANO,

CAVALLERIZZO DELLA MAESTA' CATTOLICA

DI FILIPPO II, RE DI SPAGNA N. S.

NELLA REAL CAVALLERIZZA

DI NAPOLI,

LIBRO QVARTO,

DOVE SI CONTIENE VN DISCORSO IN DIALOGO TRA
l'Illustrissimo Sig. Marchese di Sant'Eramo, Luogotenente del Cauallerizzo
maggiore di sua Maestà in questo Regno, & l'Autore:

*NEL QVALE CON MOLTA FACILITA' SI DISCORRE IN DOTTRINA
de' Caualli, della proprietà, & misura della briglia, & altri pareri di diuersi Autori:
Con alcuni disegni di briglie Polacche, & Tarchesche.*

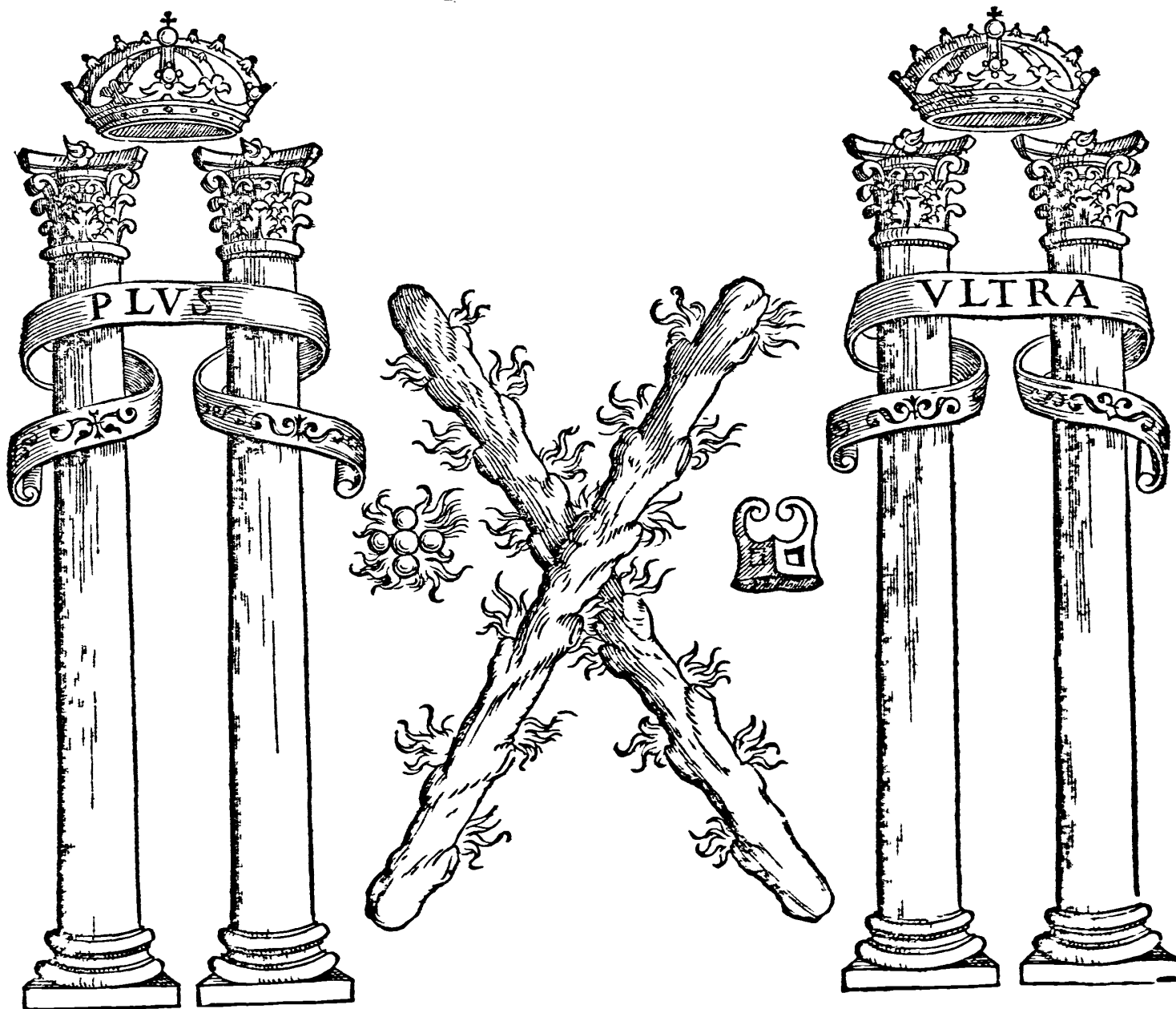

IN NAPOLI,

Appreso Antonio Pace.

MDCII.



MARCHESE, ET PIRR'ANTONIO.

Mar.



OLTRE giorni sono, che hò desiderato ragionar con esso voi Sig. Pirr' Antonio, per trattarui d'alcune cose appartenenti all' opera vostra, (intitolata Cauallo Frenato) che siate per mandar in istampa, quale hauendola vista, & reuista molto bene, m'è stato sopra modo caro, il vederla gionta à questo termine: Et se bene nel discorrerla hò inteso vn poco di trauaglio, per alcuni dubij, che appresso gli proponerò; altro tanto è stato il

mio trastullo in mirarla, e leggerla, si per la varietà di tâte cose intorno all'imbrigliare; come p lo modo d'introdurle, di uiderle, & facilitarle; lequali tutte, certo son di stupore, & marauiglia: ne mai hò voluto discoprirui questa mia volontà, insin à tanto che finito hauesse di leggere alcune opere intorno à questa professione, di diuersi valentissimi autori; Et perche vi hò conosciuta grandissima varietà, non solo tra di loro, ma con voi anchora, (che mi pongono in confusione) perciò desidero estremamente, discorrer con esso voi à lungo, acciò resta del tutto sodisfatto à pieno, & nelle occasioni possa difenderla, come ad opera meriteuole; & di vn tanto amico, quanto voi mi siate.

P.A.

Fortunatissimo chiamar mi posso (Sig. Marchese) che questa mia opera, sia così fauorita, & difesa da lei, & che tanto minutaméte habbia mirate, & discorse queste mie sì lunghe fatiche: Dico lunghe per hauer'io spesi ventidue anni della mia età; in essa: Et se bene li primi disegni assolutamente, furono da mè fatti à caso, & sol p mio sollazzo; Tuttauolta, mi risoluetti poi donarli à sua Maestà, la prima volta, che andai à baciare i suoi Reali piedi: Et per hauerli riceuti molto cari; si degnò comàdarmi, che douesse in ogni modo stamparli; Perilche mi fù necessario scriuerci anchora à lungo; come hò fatto, del meglio modo che hò potuto, & con la maggior diligenza, che hò saputo (però contra mia volontà, non essendo mia professione lo scriuere) appoggiandomi sempliceméte à quel che hò posseduto, per arte, & lunga isperienza, non hò procurato maggior limatura, & politezza di parlare di quella, che la natura mi diede, dalche credo hauerà preso fastidio ad intenderla, & da ciò procederanno gli dubij che vorrà proponermi.

Mar.

Non voglio entrare in sì lunga pratica, & in parole di bel dire: poiche (oltre di non esserui tempo) l'opera è tale, che comuneméte in ogni parte da tutti si desidera, & spero che à tutti darà sodisfatione: Et in quanto al modo di dire; sò bene, che comunicata l'hauete col Sig. Ascanio Pignatello, Sig. Pirr' Antonio Caracciolo, & Sig. Gio. Battista della Porta, ingegni tutti, che per dottrina, & pratica, ne possono giudicare assai bene: Et più volte hò da loro inteso, che quanto vi è di buono è la frase schietta, & intelligibile, non richiedendosi in tal materia, nè più graue, nè più magnifico stile: con hauer fuggito quel difetto, d'affettatione, nelquale incorse la buona memoria del Sig. Gio. Battista vostro padre, con le

tante filosofie del Sig. Don Costantino Castriota, che la corresse: Et che questo sia vero, veggansi hora quei quattro libri di vostro padre, nel principio di questa vostra opera, come si lasciano ben intedere: Et hò giudicate di somma utilità quelle regole di caualcare, che siate andato inserendoui: le figure, nell'Anotomia della Marefcalcheria: l'obbligo del Maestro di Stalla, & altre cose appartenenti à tal materia: Sig. Marchese, questa è vn' arte difficilissima, come si sà; & come son varij gli effetti di essa, così son ancho varij gli pèssieri degl'huomini; & ciascano che in tal camino si pone, anchor che s'affatichi, ingegnandosi quanto più puote di giunger al possibile; non è, che ingannato rimaner non possa al fine: perciò desidero intendere, che cosa è quella che da me saper vuole:

Mar. Sappiate che pochi giorni sono, per ordine dell'Eccell. del Sig. Conte di Mirada Vièrè di questo Regno, vidde vn' opera di D. Gio. Gamboya, nellaqual tratta infinite cose, veramente degne ad intendere, intorno di questa materia; tanto del dottrinar i Caualli, quãto dell'imbrigliare; & certo che p' esser (come dite), difficilissima quest' arte; infinite sono le fatiche che si durano in essa, p' le tante regole, e tanti artifici, che vi si richieggono, p' ridurre vn Cauallo à tanta vbidienza, e tanto valore; Et al fine, non minore, anzi maggiore conosco, esser quella dell'imbrigliare; cosa che bisogna trattarsi con tanta sperièza, arte, & giuditio; nè con tutto ciò si può mai giungerè al suo p'fetto fine: Et p' ciò lodeuole è il vostro p'fiero à discorrere nel modo che fate col Sig. Don Diego di Cordua nel passato Dialogo, doue tanto particolarmente andate diuidendo q'sta materia, & tanto maggiormente così mi pare, quanto, che andate allegando, & hora approuando, hora rifiutando altri pareri, & nuouii p'fieri intorno à quel che tutti gli altri hãno scritto, & questo à me pare che facciate solo per ispianar la materia, & quella porgere con la maggior intelligèza che si può a' Lettori; & anchora che in tutte l'attioni sue debba la p'sona con maturi pensieri determinare; in quanto à me, nõ farebbe stato male, che vi foste affrettato vn poco più, prima, che tanti valentissimi huomini di questa professione si morissero; Percioche Io m' imagino, che non meno, a' futuri, che a' presenti farebbe loro stato caro goder il frutto delle vostre fatiche.

P.A. Vi sono alcuni, che trattato hãno di quest' honorato esercizio, & professione d'imbrigliare, & si han creduto con la lor sollecitudine, & con vn' acconcio modo di dire, hauer soddisfatto ad ogni persona, ilche se bene han mostrato fuori prima di me; nõ è però, che quando eglino han cominciato, allhora nõ hauesi io quasi fornito, ma hò voluto prima disfozirla p' il mondo (per così dire) non che publicarla à gli amici, & che dopò facesse vn così gran salto; parlãdo di principianti, & à questo fine fu sempre il mio p'fiero inteso da dodici anni con affaticarmi in q'st' opera di brigliè, incominciando per ordine da i suoi veri principij: Ilche non hò così tosto potuto cõpire, ne cacciarla in campo per cagion de' disegni; i quali se ben molto tempo prima furono con molta mia fatica disegnati di mia mano, per intagliarli poi, & fornirli per mano di M. Giouãni Franzese, così eccellèto in tal mestiere, ciò non hà potuto farsi senza tardare, prima cinque anni continoui, & & dopo il secõdo viaggio dalla Real Corte, altri due, che volendola ridurre à p'fessione, & al volume che si troua con molta mia spesa, non solo si è dato tempo ad amici di vederla, com' hò detto, (ilche m' è stato sempre di gran cõtento) ma a' brigliari particolarmente, p' poter loro cõmunicare i miei pensieri, & fargli porre in opera anchora; accioche, così come da me inuentati furono tanti disegni, i quali hora con verità dimostro, si fosse ancho di essi prima veduta la sperienza;

per-

perche non solo con la Teorica, ma per vera prattica se ne fosse renduto conto: Quindi è, che corrono per il módo infinite imboccature, & guardie da me ritrouate, come la giustezza del barbazzale, con quel modo d'vncini, come a c. 211. si tratta: Il cauezzone con l'anella, come s'è detto a c. 214. Il chiappone alla riuersa, del quale similmente hò ragionato a car. 166. & altri de' quali i brigliari si sono non solo seruiti in opera, & in disegno a seruigio di forastieri, ma molti altri se ne son fatti veri inuentori.

Mar. Niuno potrà farne più piena fede, che gli stessi brigliari, che in ciò, adoperati si sono, & da questo ogn'altra persona potrà accorgersi chi stato sia il vero inuentore di cotesti lauori che voi dite; & quando mai non ci fossero brigliari al módo che di ciò potessero render testimonianza, nõ lo fa chiaro l'hauer dato tante volte in più luoghi, & à più persone così honorato cõto di se: non solo per la Francia, & p la Spagna coi Rè di quei Regni, ma anchora con la Maestà dell'Imperadore Rinaldo, per mezzo di tanti Caualli, che in più volte hà riceuuti, da questa Real Cauallerizza, tutti fatti per vostra mano; onde douete pur contentarui, & render gratie al Sig. Iddio, di quel che più volte v'è successo con tanti Principi dell'Italia: Non fu picciola proua di vostra persona, quel che mostraste, quando l'Illustriss. di Medici, hoggi gran Duca di Fiorenza vi comandò, che caualcasse il morrello saltatore della razza di sua Maestà, ilquale pareo che si tenesse solo per far proua delle persone, & p solazzo del popolo, come altre volte era riuscito il negotio con molto lor riso: Ma il cõtrario auuenne con voi, che dopo tante volte esserne stato pregato dal detto Signore, al fine p forza vi ci cõdusse l'Alt.^{za} di Parma, allhora Principe, doue cõcorse quasi tutta Roma, & gran parte del mondo, che ben posso così dire, essendo nel tempo dell'Anno Santo: onde vi erano senza numero, forastieri d'ogni parte, & vi erauamo andati anchora noi per tal effetto: Et al ritorno di Spagna, non fu grande la gratia riceuuta dall'Altezza del Duca di Ferrara, volendoui veder à Canallo, & dell'Altezza del Duca d'Vrbino, per la stessa cagione: Et al ritorno dello stesso viaggio, non mi ricordo io, che passando di qua l'anno 71. che andammo alla giornata nauale, ogni mattina era quasi nella vostra campagna, & allhora infiniti furono, & molto publichi i fauori, che riceuteste dall'Altezza del Sig. Don Giouanni d'Austria, che molto spesso vi comandaua, che foste in Palazzo, ò in Castello, hora co i suoi Caualli, che teneuate nella Real Cauallerizza della Madalena; & hora coi vostri, di particolari Cauallieri; & hora mi par di vedere il gran diletto che si prendeuo, quando faceuate andar lo stiglianello del detto Signore, che haueuate ridotto à passo, & salto, & in quel módo gli faceuano saltare sette, & otto picche, l'vna polta auanti all'altra, poco meno di quattro palmi alto di terra: Souuielemi ancora, che il Sig. Don Diego di Cordua, scriue alla buona memoria del Sig. Afcanio mio padre, il tanto che di voi disse il detto Signore, alla Maestà del Rè Signor nostro: Hora di gratia Signor Pirr'Antonio, rendete pur lodè à Dio, che vi ha fatto, di tanti meriti degno.

P. A. Di tutti i modi possibili, mi sono sforzato di sodisfar al mondo, non solo di persona, come dite, ma di questo particolare di briglie (per tornar al mio dire) vi hò dato appieno ragguaglio, non solo del tẽpo che l'inuentai, ma con che occasione, & in quai Caualli fosse inuentata ciascheduna di esse, con vere ragioni, & con ogni loro debita misura applicate, senza cognitione di Matematica, come si presumono alcuni, ne desidero intèderla, ne saperne, p non cõfonder me, & i prin
cipian-

cipianti; Ma adoperato mi sono, solo per mezzo d'alcune chiare, & vere regole; & con vn semplice modo di dire, accioche sieno da loro, non solo facilmente intese, ma da esperti Cavalieri corrette, se degne ne saranno, non essendo io mai stato appassionato ne' miei pensieri, anzi continuamente comunicatogli co' miei veri amici; Ma poi che questi miei pensieri paiono ad alcuni fondati per regola di Matematica, dalla quale sono tanto lontano, quãto sono dall'Astrologia, vengo ad argomentare, & à co noscere che sieno regole, non pur vere, ma verissime; poiche da vna semplice regola trauagliata dal mio pensiero (come ho detto) par che ne venga la Matematica regola certa, & approuatissima.

Mar. Il comunicare i concetti con gli amici, è cosa degna veramente di douersi da ogni persona offeruare, dicendo quel commun prouerbio; che vn solo huomo fa per nõ può, quel che da tutti gli huomini si sà; Et questo veramente mi pare il vero modo, di poter si perfettamente facilitare ogni strano, & iseropoloso soggetto; & certo, che la maggior sodisfatione, & gusto che in questa vostra opera di briglie si sente è che trattandosi di simil materia, all'impronto, senza perder tempo, ne far molto pensiero; non solo per iscrittura con molta facilità ogni cosa s'intenda, ma che da i disegni anchora, posti l'vno all'incontro dell'altro nello stesso tempo si vegga, & breuemente si scorga ciò che si tratta.

P.A. Questo è quel che io dico, non esser stato fin qui fatto da altri, & con tutto questo che conosciete secondo ch'auete detto, & con tutta la mia lunga, & continua sperienza, prima d'hauer mätenuta in questa città vna ficiatissima, & accoratissima campagna dieci anni continoui senza niuno interuallo, & à comune sodisfatione di tanti Principi, & altri infiniti Cavalieri, (come si sà) & finalmente poi, altri ventidue anni continui; in questa Real Cauallerizza, doue fui ridotto, & quasi sforzato dall'Illustris. di Granuela, allhora Vicerè in questo Regno, p mezzo della buona mem. del Sig. Afcanio padre, che allhora reggeua lo stesso carico hoggi V.S. tiene; conosco appena posser sodisfare in parte à quello ch'io desidero, & à quãto dourei, p sodisfatione, & quiete de' lettori; hor come volete che si creda, che con l'esercitio di due o di tre anni, & cõ molto interuallo, si possa di tal dottrina dar cõpito ragguaglio, ne venire à perfetta cognitione: Et perciò si dee credere quel che d'infiniti, & allo spesso da mio padre ho inteso dire infin' all'altro hieri; che quando erano consumati, & inuecchiati in tal esercitio, allhora incominciavano a conoscere, & gustare d'alcuna cosa sopra questa lunga, & difficil materia: Et per questa cagione non si trouano più a tempi nostri di que' valorosi Cavalieri, de' quali, nel secondo libro di Caualleria vi ho fatto mentione: Ma per tornar al mio proposito, hauendo più volte comunicato i miei pensieri, credo che a caso forse intesi da professori a giuditio di essi; & rimasta poi libera la volontà à trattare alcune stesse cose d'vna medesima materia; quale spero che hoggi ampiamente da diuersi, & acuti ingegni si leggeranno, & saranno con ottimo giuditio considerate, & ben'intese.

Mar. Io non farei caso di questo, ateso che ciascuno fa quel che può, & sà, & à più esser obligato non dee; Ma al fine quel che à me non piace, è che veggo, che alcuni si appoggiano (per vn certo modo di dire) al lor gusto, & con poca intelligenza de i veri ordini, solo à compiacenza de' lor capricci, & à quel che raccolgono da gli altri, nel modo come si vede, spiegarli, & applicarli col loro sottile ingegno; nelche (à mio giuditio) conchiudo, che malamente si possa ragionare di simile materia, & quella distinguer bene, & darne compito ragguaglio, se per mezzo d'vna

d'vna lunga, & perfetta sperienza non si possiede; al che aggiungendo poi (come dite) il parere, secondo il giuditio, & intelligenza di veri professori, & amici, all' hora crederò bene, che riuscir possa ogni cosa perfetta, & proposta co i veri ordini, come da periti Cavalieri sperar si dee: Ma poiche siamo giointi à tanto, & in tal modo trapassati dalla mia prima dimanda: quel che da voi vorrei intendere, è che io trouo infinita varietà tra voi altri Signori Scrittori, come poco anzi vi hò detto; ciò dico, per quel che hò letto, & veduto in tutti gli altri, che hanno scritto, che tutti fiati di differentissime opinioni.

P. A. Facilmente potrà parer così, ma forse discorrendosi poi alla lunga vi parrà il contrario, che tutti ci riduciamo à termine tale, che in noi apparisse poi pochissima differenza.

Mar. Ben conosco lo, à che fine dite così, ma negar non mi potrete ch'io non vegga come si tratta sù le differenze de' maggiori, che quali, & quante sieno, & in che modo da gli altri se ne sia discorso; Prima dal Grifone, poi particolarmente dal Fiaschi, non dico da Claudio Corte, perche mi par che habbia tolto da tutti, in modo che da questo, & da quello che hò inteso da voi, non veggio da niuno giungerfi al numero di dieci, come vuole D. Giouan Gamboia, che sieno.

P. A. A me non pare questo di grandissima importanza, per hauer sempre inteso, & veduto per lo mondo, che continuamente vi sono state, & sono delle persone infinite, non solo in questa, ma in qualsiuoglia altra professione, non solo di contrario parere, ma de differenti regole: In quãto alla openione di numeri di maneggi, Cesare Fiaschi non vuole similmente che siano 14. per quello che in disegni ci mostra, & nel modo che gli v` diuidendo con vari discorsi; & in quanto alla differèza delle regole del caualcare, il Grifone non tenne l'ordine nel caualcare così stretto, & soggetto, & era di openione tale, che voleua, che i suoi Caualli, quasi nõ giunti à cinque anni, fossero già fatti, & quelli dottrinaua in luoghi stretti, & di pochissima campagna, & soggetti ancora di mano, come si sà; & si discorre; Dallaqual pianta, & dottrina ne nacque il Sig. Gio. Matteo Gargano, che tal regola lasciò poi, & così anche fece il Sig. Geronimo Capece, nella quale openione volse solo morire l'Illustriss. di Cõza, primo Prencipe di Venosa; & al fine, il Sig. Archileo Gambacorta, non la lasciò similmente à tempo che vici da' seruiggi di questa Real Cauallerizza della Madalena, che per molto tempo poi, tenne vna fioritissima campagna; & per contrario, il Cadamusto mio antecessore in detta Cauallerizza, non offeruò, prima che entrasse in quel luogo (come si sà) vna regola tanto larga, che prima, che al suo Cauallo hauesse dato fine ad vna volta intiera, altri ne haurebbon fatte due? & nello stesso tẽpo non vi erano di più tanti altri valentissimi Cavalieri, che caminauano fra le due; come fù il Signor Gio. Francesco Sansseuerino, il Signor Gio. Battista Pignatello, & il Signor Gio. Luggi de Ruggiero, il quale sì buon saggio di se diede per molti anni in questa Real Cauallerizza; Dalla cui pianta, nacque (fra tanti altri) il Signor Alfonso di Ruggiero, ilquale dopo seruito l'Eccellenza del Vasto, & di Mont'Alto, ridottosi per sua infirmità à non poter caualcare, (ilche non è senza molto perdita, & danno di questa città) al fine, per la lunga sperienza fatta, con la presenza sola, & la parola, hà fatti tanti rari, & braui caualli, & Cavalieri; tra i quali il Signor Antonio suo figlio, che troppo acerbo volse la morte leuarci, per maggior fatica, & trauaglio del padre, ilquale haurebbe certo sostenuto, & rimesso sù il nome di suoi antecessori, per la speranza che diede

del suo valore infino a' suoi vltimi giorni: Et al fine mi auueggo, che questa arte sia, come il tirar, che si fa al bersaglio, doue alcuni vanno à ferir troppo alto, altri più basso, & altri tocça il segno, & in somma, tutti hanno la mira ad vno stesso fine: Soleua dire à questo proposito la buona memoria di mio padre (che pochissime parole in tal mestiere vsaua) che egli se rimetteua del tutto à i Caualli stessi, i quali auenga, che come irrationali non parlano, si lasciano non dimeno anche ben intendere, & che chiara testimonianza porgono de' Cavalieri, & della lor dottrina: Ma per ridurmi alla dimanda fattame della quantità de' maneggi: in quanto à me, & per quello che in tanti anni per lo mondo, & in questa città, madre, & Academia di questa dottrina, dico non hauer mai praticato esserne mio giuditio quanti mi dite; Ma sò bene, che se cento fossero, tutti si chiamerebbono maneggi, & accioche ci intendiamo, dirò, che qualsiuoglia caualleria, che dal Cauallero si faccia fare al suo Cauallo, ò sia in aere di Crouette, ò altro, ciascuna di esse farà vna spetie, & vn modo di maneggio; come per essemplio, quei carogoli, ò vero lumaca (dice Claudio, oltre altri disegni di maneggi, che egli dimostra in quel suo libro) tutti si può dir che sieno tanti maneggi: la zingara, laquale inuentai, & concertai in otto persone assistenti in vn circolo, & altri tre per intermedij, laquale si fe nell'anno 1570. tra i quali furono l'Eccellenza di Bisignano Berardino, l'Illustriss. Don Pietro di Toledo Duca di Ferrandina, hoggi generale delle Galee di Napoli, il Sig. Duca di Traetto, il Sig. Marchese di Sant'Eramo, il Sig. Barone Seripando, Sig. Carlo di Loffredo, & il Sig. Don Gaspare Siscara, & i Signori Afcario, & Mutio Pignatello, figli del Sig. Scipione Pignatello, primo Marchese di Lauro, con due Caualli saltatori, & così anchora il Sig. Gio. Battista Pignatello comparue sopra vn suo brauo, & valoroso Cauallo, tutti tre per intermedij de gli altri otto Caualli continuamente si conduceuano in moti differenti, operando, hora solo, quando à due à due, tre per tre, & talhora à quattro à quattro, & al fin tutti congiunti, & sempre con differenti mutanze, che così veramente si possono chiamare, poiche sempre forniamo nell'accadenza del suono, cosa di che stupì il mondo, senza disordine alcuno: laonde, dico, che tutte queste farebbono stati, & si potrebbero perauentura dire, tanti differenti maneggi.

Mar. Ne anche douete tacere il giuoco che faceste auanti mia casa nell' accasamento del Marchese d'Arièzo, figlio del Sig. Duca di Maddaluni, ilquale non fu di minore spesa, & assai più bello, come cosa consistente tutta in atti d'arme, se ben gli si tolse lo spirito, per douersi far armato, & non da Amazone.

P.A. Perciò inuentai in Corte, & dopo mostrati à S. M. comandò che si facesse vn'altra volta in altra occasione, & quella entrata che facemmo, qual maneggio più bello ne più Caualleroso, ne più armigero di quello, far si potrebbe; doue furono l'Illustrissimo di Sulmona, il Principe di Castel Beltrano, il Principe di Santo Buono, il Sig. Don Pietro di Toledo, il Duca di Bouino, il Duca d'Andria, & il Sig. Don Cesare de Auolos: Tutte quelle attioni, si possono anchora dire tanti maneggi; & quel repulone in quattro, come si vede, non farebbono altri due maneggi, i quali vi hò più volte mostrati sopra quel Baio, nominato il Naue, che mandammo in Corte; & qualsiuoglia altro capriccio, che ad vn vbidiente Cauallo si facesse fare, scorrendo à terra, à terra il campo, non si direbbe vn'altro maneggio? Et parlandosi del maneggio à repoloni à terra, di tutto tempo, di mezzo tempo, & contra tempo, farà altro che vna cosa, dico vn repulone, ma di-
uifo

ufo in vno in due, & in tre tempi, più, & meno nel parare, fecondo la differenza già detta di quel maneggio; & le ben lo dicono comunemente tre forti di maneggi, non è, che non fia vna cosa, vna fpetie, & vn maneggio detto à repuloni, & in qualunque di effi, ò fia à terra, ò fia in crouette, comunque al Caualiere piacerà, anchora, che al capo di quello ci toglieffe, nò folo vna meza volta, ma vna, & meza, & ancho due ingānate, ò alte con calci ò fenza à volte d'anche come dice il Fiafco, che infino a torni p Caualli giouani, hà pofto nel numero de maneggi, & vuole che fieno quattordici, com'ho detto; conchiudo nò effer altro, che vn maneggio à repuloni; ma diuifi però in quei tanti variati aieri, com'ho detto: Et quando il Fiafchi a car. 104. del fuo libro apporta due difegni, volendone trattare, & moftarci le volte raddoppiate, & nel titolo del capitolo, dice, del maneggio detto volte raddoppiate, perchè nò dice, de maneggi delle volte raddoppiate? Ecco che è vn folo maneggio, & gli diuide in due aieri, dicendo à terra à terra, & l'altro a mezo aere. Perciò dunque (p mio parere) dirò ch'intorno à quefta materia fi potrebbero produrre infinite Cauallerie, & à ciafcuna di quelle dar titolo, ò nome di vn maneggio, nelchè nò vorrei tanto faftidirla, potendo di quefto far paffaggio, poiche limitatamente dir nò fi dee, che fieno dieci, ne quattordici, come vogliono; Et fe voleffe io moftar forfè di dir cofa noua, fi potrebbe ancho dire, che nò fieno più, che due i maneggi, come farebbe, il maneggiare à repuloni, & il raddoppiare, da quali poi, come moti per diretto, & circolare, indifferente-mente ne nafcono, infiniti, & variati maneggi à commune fodisfatione, & volontà del Caualiere; & così anchora diremmo, che gli aieri nò foifero fe nò due, come farebbono per voce còmune, alto, & baffo; ma da quefti quattro, poi fe ne vengono à còporre tanti, quanti il Caualiere vorrà, hauendo la materia atta, & difpofa al fuo volere; che fe ben dicono alto, ò baffo, nò dimeno ne nafcono molt'altri aieri, l'vno differète dall'altro, come farebbono à terra in crouette à meza aere, & altri in capriuole con calci, & fenza; & appartatamète fi potrebbe anchora dir vn'altro maneggio, l'andare à paffo, & falto, ilquale à mio giuditio non fi dee alterare, nè da qllo cauare altri maneggi, atteso che nò farebbono bel vedere, anchor che Claudio Cortè fi dia à credere, fecòdo il fuo dire, che foife ftato egli il primo, che hauette fatto raddoppiare vn Cauallo à paffo, & falto; ilche piaccia à chi piacer voglia, che à me nò piace, però conchiudo, nò occorrèdomi altro in tal materia.

Mar. Non credeua, che occorrefse sì lunga difputa à quefta mia dimanda, ne sò come tratterete queft'altra; hauendo veduto io quel che dite nel voftro fecondo libro del Caualcare, volendo insegnare come far debba il Caualiere à cauallo, dico di porfi fu la fella, ilche difcorre anchora il Grifone nel fuo libro prima ftapato a car. ... & nel fecondo a car. 12. non veggo che fi vada p vn camino; perche mi ricordo che'l Gamboia fopra lo ftello, vuole, che per iftar gagliardo il Caualiere in fu la fella, debba ftorcere la perfona, & nello ftello dice anchora, che la mano della briglia dee ftar fopra dell'arcione, fenza diuider quefto, ne diftinguerlo con altri modi, ne p'altri termini; & nella maniera come hò veduto che fate voi, & il Grifone, che fe ben vi còtradite cò differenti opinioni, nò dimeno, l'vno, & l'altro di voi dimoftra, che in tre modi fi debba adoperare, & tener la mano, com'ho detto, & l'vno di voi, vuole che fia con più, & l'altro con meno foggettione di mano.

P.A. Poi che voi dite hauer ciò veduto ne gli fcritti, non accade ch'io mi traugli à faftidirui con replicare lo ftello; ma dirò folo, che ben mi ricordo hauer anch'io letto quel che dite, & p la ftella ragione che voi ci apportate, che oltre l'effere co-

fa vietata, & pessima à vedere che'l Caualiere si vada storcendo in su la sella, in cambio di lasciarsi caccare, ò fermarsi in quel diritto, & gagliardo, per lo mezo, che dite hauer letto, nel secondo nostro libro di caualcare, & saldo anchora, ma in modo tale che non si mostri affettato in quello; à me fa chiaro tutto il contrario, per l'esempio stesso, ch'egli dice, che potrà questo conoscersi dallo star il Caualiere dritto su i piedi, & torcèdo il corpo, che vedrà, che vno de i due ginocchi si stringerà con la sella; vero è, che girandosi il Caualiere à man diritta, il ginocchio manco si accosta alquanto verso quella, ma p' contrario, il diritto s'allarga, come facilmente da ogni persona all'impronto si può conoscere, per la stessa ragione che egli apporta, oltre il mostrarsi brutto, & disgarbato, com'hò detto, & perciò mi rimetto à quato n'hò discorsò nel detto secondo libro; & della mano il simile à quanto il Grifone ne dice per termine, & bisogno della spada; Ma p' l'occasione, & bisogno del Cauallo, & modo di addottrinarlo, & farlo andare, mi rimetto à quanto se n'è detto nello stesso capitolo. Et per esser breue, dirò solo, che secondo la necessità della testa, & della bocca, volontà, forza, & cuore del Cauallo, così bisogna in più, & diuersi modi, hora più bassa, hora più alta, & più, & meno auanti, & più ò meno gagliarda, ò soggetta operarla.

Mar. Che mi direte in quel che il Fiaschi dice a car. 118. cap. 13. del suo secondo trattato del modo come aiutar si debba il Cauallo al maneggio di passo, & salto, dicendo, che fatto poi subito quel passo, & che si vuol leuare il Cauallo p' far il salto, doue viene su lo ahì? (com'egli dice) allhora, vuole egli, che'l suo aiuto sia d'alentar più la briglia, & allhora pügerlo con sprone; il che, oltre che à me pare lontanissimo dal vero, considerisi da chi lo sà considerare, l'effetto che ne potrà nascere, & nel modo che voi lo trattate in quel secondo libro di vostro padre, veggio che dice tutto il contrario, con diuersi, & contrari aiuti.

P. A. Et perchè nel secondo al cap. 14. appresso à quello che citato hauete, dice lo stesso, & lo conferma con le stesse parole, non hò che risponderui, solo che ogni persona, potrà, non solo questo, ma quanto si discorre, ben leggere, & studiare, accioche si vegga quanto mi proponete, & quanto vi si risponde.

Mar. Non è vn'altra falsità, quel che Claudio Corte dice a c. 41. c. 34. che tra l'altre cose, che possono dinotar segno di grãd'animo nel polledro; s'egli si spaueta d'alcuno strepito, ò rumor che senta, gli è vn gran segno d'animo; & il Gãboia tra se stesso (che mi par assai più) nõ si contradice, volèdo difendere, che le guardie lunghe nõ possano alzar la testa del Cauallo? & in altro luogo, parmi il còtrario, dicèdo che p' due ragioni il Cauallo se n'anderà di bocca, l'vna per fiacchezza di schiena, & l'altra, perche la briglia nõ l'aiuta à rileuare di testa, & il Fiaschi mi raccordo, & anche il Grifone, che ne dicono il contrario, & voi similmente lo stesso difendete in quella vostra Anatomia della guardia; cosa certo diletteuole, & di profitto, anchora che alcuno dica, che sieno sofisticherie, & delicatezze d'ingegno, il che ci chiarisce, non esser altresì instrutto, & intelligente dell'arte.

P. A. Sig. Marchese, siete andato troppo traugliando intorno à queste nostre fatiche, con leggere, & tãto minutamente poderare quato habbiamo detto, del che vi porto grandissima inuidia, per la memoria, che dimostrate, non solo nel ricordarui tante particolarità, ma nel riferirle con le stesse parole; & in quanto à quel che mi dite, che Claudio Corte dica dell'animo del polledro, potrebbe esser che egli inteso l'hauesse in altro modo, ò che altro hauesse voluto dire, perche certo non si può difendere, che non sia fuor d'ogni regola, & d'ogni ragione: Volendo poi

poi rispondere à quanto mi domandate delle guardie lunghe, per quel che il Sig. Don Gio. Gamboya dice, ben veggio, che anchora egli li accosta alle regole di proportione, & se ben dice, che ciascuno l'intèda bene, non sò, se da tutti farà bene inteso, mentre, che nõ si chiarisce in altro modo, tutto che dica bene per vna parte; Ma non però farà bastante per ogni persona con dir solo, & così semplicemente, che la guardia esser deue secondo conuiene alla giustezza che tocca alla proportione della postura del Cauallo, senza altra diffinitione, ò altra proua.

Mar. Questo istesso non lo dite anchora voi?

P.A. Differente è quel, ch'io discorro, & ad altro fine l'apporto, ne anche dico le guardie lunghe non possono rileuare la testa del Cauallo.

Mar. Anzi egli vuole, & dice, che sieno per tal effetto dannosissime, ma conchiude che debbano esser corrispondenti alla proportione della postura del Cauallo, come hauete detto.

P.A. Pur tuttauia veggio andare attorno questa voce di proportione, laquale nõ vorrei che fosse tenuta da altri per cosa tãto facile, che creda essere inteso da ciascuno, solo con questo nome, senza che di molta sperienza sia il Caualiere, che legge, acciò col suo buon giuditio, & pratica, sappia, & possa determinare questa lunghezza, secondo la proportione della sua postura, (com'egli dice) il che giudico io ben detto, come poco fa vi hò chiarito. Ben è vero, che non distinguendolo, ne terminandolo in qualche modo, può recare più tosto confusione a principianti, proponendosi loro cosa dubbiosa, senza chiarirla con alcuno esempio; nè anch'io trouo bene applicato questo nome di proportione in simil caso, sì che nõ s'esplicasse molto meglio con la sua ordinaria vocè, (come farebbe à dire) secondo la necessitã della sua postura, & nõ secondo la portione della sua postura, come dice: Alche rispondo, che mai lunghezza di guardia, apportò danno p tal effetto; & pciò vorrei, che nõ si pponesse mai cosa, che dal Lettore nõ fosse intesa.

Mar. Hora cõfesso, esser cosa necessaria quello, ch'altre volte m'hauete detto, che quando l'autore scriue in questa materia d'imbrigliare, deue affatticarsi, per due fini principali; l'vno per dar compito saggio di se à gl'intendenti, & isperimètati professori, che leggono; l'altro p dar sodisfatione, & chiarissima intelligenza a principianti, che di ciò han vaghezza, & vogliono farne professione; & questo più volte m'hauete detto à rispetto di coloro, che vogliono, che souerchia sia la fatica fatta in questa vostra opera, non solo con lo scritto, & le figure, ma per hauerui posto in fino alle mani, con le quali andate segnalando quello, che puntualmente volete mostrare, & tuttociò, per facilitarui, & chiarirui nel vostro dire, & questo è appunto, quel ch'io dissi al Gamboya riuedendo la sua opera, cioè, che mi pareua breue, & molto stringato il modo del dire; & egli mi rispose hauer ciò fatto, acciò che coloro che leggeuano haessero ben riletto, considerato, & faticato, per intender bene quello ch'egli volèua dire.

P.A. Questa è vn'opinione in gran parte simile à quella del Grifone, che nella fine del suo libro consiglia ogni persona, che non sia chi ardisca in quella sua opera fare à niuna guisa il repertorio, ilquale lasciauua di fare per cagione, che quanto più spesso si rileggeuano quegli ordini, i quali dice, che consisteno, (come veramente è) più nella pratica, di tutta la scièza, che nella teorica d'vn particolare, tanto maggiormente si farebbe poi fatta perfetta la cosa, che si cercaua.

Mar. In modo ché per voler intendere, & sapere vna sola cosa, mi sarebbe stato forza leggere tutta l'opera; Ecco, che non fè male colui che la ristampò in Venetia, cacciando nel margine con breuissime parole, quel che à lungo in ciascuno di-

scorso si tratta; ma sò che con molto vostro disgusto, & inganno v'incluse i tre libri dell'opera del Sig. Gio. Battista vostro padre.

P.A. L'vsurparsi le fatiche altrui, è il vero modo di stampar cose assai senza trauaglio del compositore: Ma lo stesso, che mi hauete detto, pensaua dirui anch'io, che sia ben fatto, quel che la persona dice, dirlo in modo che sia facilmente inteso: Hora per ridurre al nostro primo discorso, dico, che non deue persona persuaderse, che per un tantopiù, che fosse la guardia più lunga di quello, che conuenisse alla proportione della postura del Cauallo, possa mai esser dannosissima come egli dice: anzi vi fo ancho chiaro, che tutta questa lunghezza di più, mai farà dannosa nelle guardie lunghe, come sarebbe nelle corte, intendendosi però ciascuna per lo suo effetto, & principalmente con Caualli giouani.

Mar. Egli conchiude in fine, & vuole, che questa souerchia lunghezza di guardia non possa in conto alcuno alzar la testa del Cauallo, ma che più tosto la riduca fuori.

P.A. Et io vi soggiungo, che qualsiuoglia lunghezza di guardia, (& sia pur com'egli dice) nõ verrà mai à far questo effetto d'alzar la testa del Cauallo, che nello stesso tempo forzatamente non vada ponédola alquanto in fuori per poterla ridurre sù: & questa è cosa, di che io per me non potrei mai in forma di ragionamento farne altrui capace, solo l'ingegno, & la speranza stessa lo dimostra: & mentre vorremo ragionarne tanto sottilmente, sempre ne nasceranno noui dubbi, & maggior confusione, si come poco prima vi hò detto: la cagione si è, pche mentre si vuol limitare vna cosa, senza apportarui la ragione, p lo più apportar suole maggior intrigo, come per esempio, mentre vorrà dire, che sia secondo che conuiene alla proportione della sua postura, bisognerà, che per maggior intelligenza de' lettori, & sodisfazione di chi vorrà imparare, dopo proposto il detto apportarui la cagione, & finalmente determinare in qualche modo quãto haurà da esser questa lunghezza di guardia, accioche sia ben'inteso, & che il tutto dipenda per diuisione, & dichiarazione del suo ingegno, & non dal giuditio dell'esecutore.

Mar. Ecco dunque, che da questo io cõchiudo, che costoro s'ingannano, & si ritrouano molto fuor del douere, volendo dire, che sia delicatezza d'ingegno, quel che con tanta fatica hauete dimoitrato nella vostra Anotomia, & misura della briglia, & per chiarire principalmente quella dell'occhio, donde è nato tutto il rimanente, cosa che tanto ofcuramente è stata da tutti generalmente trattata.

P.A. Mi risoluo, che tutte le cose del mondo si discorrono, & si determinano secondo la persona le intende, & perciò facciamo fine vi priego.

Mar. Non posso così presto fornire, se prima non mi sodisfaccia di questo mio pensiero, come vi hò detto, anzi per passar più oltre: Il Grifone similmente non contradice à se stesso, quando a car. 55. della sua prima stampa, & della secõda a car. 65. parlando del mezo piedegatto, doue vuole con esso rimediare à Cauallo che vada col capo basso, & poi poco appresso nella stessa carta, dice, che quanto più alto farà il monte, ràto più lo farà soggetto; Ecco adunque che ogni altezza produce parte di gagliardezza, & di là ne viene poi, il soggiogarsi, & porsi sotto; & questo mi ricordo anche hauer veduto nella vostra opera, doue della stessa materia parlate col Sig. Don Diego di Cordua.

P.A. A questo non occorre altra risposta, ma mi rimetto solo à quanto dite hauerne letto, ilche ben mi ricordo hauer distintamente trattato in quel Dialogo.

Mar. Non veggio anchora io quel che particolarmente altri discorrono sopra la giustezza,

sthezza, & misura dell'occhio della briglia, quel che il Grifone ne dice à car. 56. del suo terzo libro della prima stampa, & della seconda à car. 65. & voi anchora quel che specialmente ne dite à car. 20. nell'Anotomia della guardia, doue andate difendendo il contrario con tante efficacissime ragioni; & con tuttociò, dice il Gamboia, hauer trouato egli la vera giustezza dell'occhio, dechiarando con queste parole stesse; che quella sia la vera giustezza, & misura dell'occhio, che basterà à tenere il barbazzale tanto alto, che il rampino, & ancino di esso nel racorre della mano, non prema, ne offenda il labro del Cauallo vnendosi con l'imbocatura; & intorno questo, (dice egli) hauer fatto lunga cõsideratione, & che à lui pare non poter sussistere quel che ne dite nel vostro libro à car. 21. & 34. nel capitolo dell'occhio alto, & basso. Et io mi ricordo hauerlo molto ben letto, & cõsiderato. & iui dimostrate, non solo qual sia la vera misura dell'occhio, & sua giustezza, ma anche limitatamente dimostrate, quando teneua del basso, & quando dell'alto, & con che ragione, & misura si possa conoscere, donde dipenda, come s'intenda, & come si preda la detta misura, & à vele spiegate mi sono accorto, che con tutta la chiarezza possibile andate spianando, & difendendo quel che dite, ilche io nõ hò veduto, ne conosciuto in quel suo breue, & succinto ragionamento.

P.A. Al mio potere son andato cõtinuamente trafuggèdo simili dimande, & tali profferte, lequali mi han sempre mostrato vn modo di dispute, ilche nõ istà bene ad ogni persona; Et per non venire à questo, hò sempre procurato, che ciascuno rimanesse col suo: Ma perche veggo in questo atto esser da V. S. richiesto, & dal Sig. Don Gio. spinto (per quel che mi racconta) à farmi esprimere per iscrittura, quel che hò schifato altre volte di fare à bocca così all'impronto, & principalmente con lei, che con tanta rettorica mi hà più, & più volte assalito, & hauendo io conosciuto il fine delle sue dimàde, & profferte, volli più tosto tacere, & al fine tutte quelle cose, nellequali mi dite ch'egli habbia fatta gran cõsideratione, à me pare, che sieno degne prima d'vna grande sperienza, & di buona cõsideratione, per l'effetto ch'egli dice, ma p risponderè à questa misura d'occhio, sarei cõstretto à replicare quel che in più carte hò disteso, comè dite hauer veduto, & tutto non farebbe altro che prolissità, & lunga confusione, & perciò la priego, sia ciò per risposta ad ogni persona che si contenterà leggerlo, & iui fare lunga cõsideratione, & se lungo trouerà il mio discorso, la materia lo richiede, & con questo mi son ingegnato disingannare il mondo, & s'è vero che così sia; consideri V. S. quanto poco lo chiarisca il Sig. Federico Grifone à car. 56. del suo terzo libro, secondo che mi dite hauer letto, & il tutto così, nõ perche non sia stato tra i primi, tanto valoroso, & isperimentato Caualiere, & eccellentissimo nel mistiere, ma per essersi portato in questo tanto breue, & così corto nel conchiudere; non lascierò di ricordarui, che ancho ella si accosta alla proportione, dicendo, che l'occhio della briglia debba esser secondo che cõuiene alla proportione di quella, ch'è quant'io hò faticato per chiarirlo, & à questo proposito, dice anche Don Gio. che le guardie lunghe, sieno secondo che conuengono similmente alla proportione della postura del Cauallo; & al fine io veggo, che giunti, che siamo alla dichiarazione di questa proportione, alcuni lieuemente se ne passano, alcuni vogliono, che gli altri falliscano di entrare alla dichiarazione di questa materia, & à simil disputa, & altri nõ ne dicono cosa alcuna per dar materia a' lettori, ò professori, che studiano come dicono: Ecco ch'io non sò come possono costoro con la loro breuità compire alla sodisfatione di chi non così facilmente intenderà, & all'uti-

all'vtile di chi vorrà alcuna cosa di questo imparare: Vorrei pur intender da costoro, & che si dichiarassero se vi è altezza d'occhio ò nò, & se da quello nasce operatione alcuna, ilche non mi ricordo che m'habbiate, ne di hauerlo inteso in quella sua opera, & è quello che veramente farebbe stato necessario intédere, con che ragione, & misura lo hauesse chiarito, & difeso, poiche senza esser inteso, vuole che non possa sussistere la mia promessa, procedèdo à guisa di negligente giudice, che prima condanna, & poi si riserba à vedere il processo à modo d'indouitio; & perciò non è di marauiglia, che dica non poter sussistere, nò hauendo egli non pur còsiderata, ma ne veduta, ne letta l'opera; ilche essendo così, malamente potrà mai caminare la negatiua dell'argomèto; & accioche bene inteso sia, altro non è stato il mio intento, che di chiarire la dimanda fattami dal Sig. Gio. Battista Pignatello, volendo che sia stato di grandissimo momento ch'io ritrouassi, (come credo con molta mia fatica hauer fatto) quanto, & quale sia la vera altezza, & giustezza dell'occhio della briglia, che da qllo poi se ne farebbe tratta vna perfetta cognitione dell'esser basso, & alto, & che con questo ancho si farebbe facilmente difesa la mia proposta fattagli, contra l'opinione del Sig. Federico, che è quanto il Sig. Gamboya dice, ò intende egli di voler dire; ma hauendo io questo tanto chiaramente introdotto, così nel disegno, come per iscrittura, spero che con molta chiarezza, & sodisfazione si veda a car. 21. Et perciò còuiene che per hora mi taccia: Ma questa sua giustezza d'occhio che produce senza allegarui ragione alcuna, & senza dargli altezza, ne bassezza, dicèdo solo, che sia quella, che basta à tener il barbazzale tanto alto, che il rampino, ò vncono di esso, non prema, ne offenda il labro del Cauallo vnendosi all'imboccatura (questo tanto alto io non intendo caminando per gli termini della ragione) non potendo mai il barbazzale portar seco giustezza alcuna, mentre dice questa parola d'alto, là doue io credo volesse dire al suo debito luogo; essendo chiaro à ciascuno, che quato da noi operar si può, & procurar si deue, è che'l barbazzale batà in giù, dico nel suo douere, & nò alto, perche da se stesso, per difetto della barba, ò per poca giustezza, & minor concerto che tenesse, in vn subito alto si riduce, & fuor del luogo, doue posar dourebbe.

Mar. Ricordateui bene, ch'egli vuole, che questa giustezza d'occhio debba reggere il barbazzale tanto alto, accioche il rampino, ò ancino d'esso, non prema, ne offenda il labro del Cauallo, vnendosi all'imboccatura.

P.A. Ne questo ancho à me piace; la cagion si è, perche non dee l'occhio della briglia star soggetto alla giustezza del barbazzale; & sò ben'io, che l'obbligo del Caualliere è d'aggiustare in tal modo il barbazzale, che commodamente, & senza offesa alcuna lauorar debba nel suo debito luogo, in qualunque modo che l'occhio sia, & in qualsiuoglia qualità di briglia, (dico della stratiota) che farà il contrario di quello, ch'egli dice; & questo è quanto con ogni giustezza vi hò mostrato à car. 22. & perciò hò detto, che vorrei si dichiarassero, come intendano questa altezza, & questa bassezza d'occhio.

Mar. Hora che m'auuego esser noi entrati nella pratica del barbazzale ò giustezza di quello, mi vò ricordando quello che D. Gio. ne dice alla fine del suo libro, volendo mostrare, come si possa far battere il barbazzale al suo debito luogo, & assento; & con tuttociò, che dica mai essergli successo vn simile caso, vuol pure mostrar, che si debba aggiustare à questo modo, cioè con la giustezza della guardia, la pienezza della imboccatura, ò proportionè dell'occhio, & scapola di barbazzale

bazzale vniti, & legati i suoi effetti, in modo che vn solo capello, per iscarnato che fosse il barboccio, & diritto, che sarà possibile mai muouerfi dal suo luogo.

P.A. Staua io pure aspettando, che altro hauesse potuto egli da soggiungermi à questo, ma poi che mi dite, che con ciò incomincia, & conchiude, io non saprei che risponderui, confessando non conoscer, che sia quello, che vorrà mostrare, ò dire per tali parole.

Mar. Dite pur di gratia, che vi ci occorre.

P.A. Non altro, se non che mi rallegrò, percioche molto spesso odo nominare la portione, ma perche à me non è concesso parlarne, nõ entro in simil materia più di quel, che entrato vi sono, & credo ancho esserne felicemente vscito mercè del Signor Iddio.

Mar. Non mi basta per quello solo, che tante volte hò veduto, che hauete operato affaticandoui con quell'ordine, & cõcerto de gli vncini, & ff. del barbazzale, ilche mi son accorto, che siete andato concertando (in questo modo) hora leuandone alcuna del ff. & hora in due anelletti, & in ogni modo che stato fosse, il tutto operaui, & si sostentaua al fine per gli effetti, & opera, che nasce dal cõcerto de gli vncini, i quali veramente io conosco, che sieno quelli, che sostetano, & mantengono il barbazzale al suo vero, & debito luogo, nel modo come l'andate aggiustando, & sia pur quanto si voglia l'occhio, come ampiamente mostra a car. 2. 1. & questo hò io con molta, & chiara sperienza veduto, & conosciuto, non solo in vn leardo del Sig. Ottauio Carrafa, ma in molti altri, & in particolare, credo, che il primo stato fosse il mio Turco, il simile si fe poi al Baio Salamone, & al Capione, che andarono in Corte, & altrettanto nel Baio Scarlato, & al liardo della razza del Sig. Marchese di Lauello, del Sig. Regente Martos, & finalmente al Baio Tempesta della Cauallerizza, alche non pensaua io mai che fosse giunto, essendo quella barba così sfufata senza appoggio alcuno, & à questo mi ricordo che l'Fiaschi porta per rimedio il barbazzale cõ i bottoni, la ragione, perche lui si attaccano, ilche credo nõ sia mai senza molta pena del Cauallo, & interesse della barba di quell'animale.

P.A. Di modo, che se fosse vn Cauallo di poco appoggio, ò di poca fermezza, in tal necessitã gli si dourebbe adoperare il simile; ma perche mi ricordo in altro luogo hauer trattato di questo, torno al mio primo ragionamento, dicendoui, che tutti i barbazzali, quando imperfettamente giocano, auuiene, perche battono, & lauorano alti fuori del lor luogo, & allhora dico, che se l'occhio della briglia fosse alto, ò basso come si è detto, ilquale necessariamente si deue applicare secondo la necessitã del Cauallo, & per cõcerto della guardia, come potrà star dunque, che si foggiohi al lauoro, & giustezza del barbazzale? & che secondo la esecuzione di quello, così si debba comporre l'occhio più, ò meno alto, ò basso? essendo manifesto à chi dell'arte s'intende, che il barbazzale è quello, che si deue accomodare al cõcerto dell'occhio, & non l'occhio al cõcerto, & lauoro del barbazzale, come la sperienza, & l'atto facilmente vi dimostra; Et perciò si sapia, che inuentati furono i buchi nell'occhio della briglia, per fare più, & meno alto, ò basso l'occhio, per la cagione detta a car. 2. 2. ma nõ perche si creda alcuno, che sia per abbassare il barbazzale, accioche più basso vi lauorasse, come li mar si fuole anchora per tal effetto, quella parte dell'occhio, oue l'vncino, & ff. del barbazzale si assentano, lauorano, & legati stanno, per farmi meglio intendere, & per contrario poi, sotto la volta, & la legatura de gli vncini, si pongono al-

cuni anelletti per alzare l'occhio, & nõ per fare, che il barbazzale batta alto, che farebbe l'opposito del suo vero effetto, ò lauoro, & questo io vi dico p' esempio, non che ciò per ragione si possa pretèdere; Ecco adunque, che da ciascuno veggo, che si mira à tal versaglio d'alzare, ò ballar l'occhio, come cosa principale, che da lui poi diuenga l'effetto del barbazzale, & non che dal barbazzale venga l'effetto dell'occhio, come da alcuni si crede à mio giuditio falsamente, & se ben poco prima vel dissi, m'offerò mostrarlo à chi vorrà da me intenderlo chiaramente, & perfettamente in ogni qualità di barba, & molto meglio in atto pratico, conchiosia che ampiamente mi hò fatto intendere a car. 211. & di ciò, chiarissima testimonianza ne potrà fare il Sig. Ottauio Carrafa, (poiche me l'hauete ricordato) che tanto tempo hà fatto, & fa professione in questo con molta sperienza di sue fatiche, come vltimamente delle sue stesse se ne madò vna borrella à sua Maestà dal Sig. Duca di Bouino, (& per tornare al mio dire) il detto Caualiere ne farà fede, la cagion si è, per vn barbazzale accomodatosi ad vn suo liardo, & pregato da me ancho à mostrarlo al detto Sig. Gio. Battista, con chi hauea hauuto il dì primo lungo ragionamento sopra questa mia nuoua, giusta, & psetta inuentione, & mostrandomi che gli parebbe alquãto difficile, volli farglielo vedere con l'opera stessa, rispondendogli queste istesse parole: quanti anni siamo andati attorno a questo cõtinuamente con le pezze, principalmente per fuggir l'offesa delle labbra, & hora si vede tanto perfettamente a ciò rimediato, & da tutti vsato, si che, l'opera stessa farà testimonianza, & eterna fede di quanto hò detto.

Mar. Desidero anchora, che più chiaramente mi dimostriate, se questa offesa di labbra ch'egli dice potersi riceuere da gli vncini, potrà accadere con ogni sorte d'imbocatura, ò vero se il rimedio che dite de gli vncini basterà al tutto.

P.A. Hò detto che sì, ma con queste vostre repliche continuamente mi mouete noui dubbi, & essendo il tutto particolarmente stato detto nel discorso de' barbazzali, come vi hò più volte chiarito, torno di nuouo à notificarui, che nõ potrà così dannosamente succedere con ogni sorte di briglia, come alcuni si credono, & particolarmente iui si mostra con qual più, & con qual meno, dichiarandoui anchora, come si debba fare, pche lauori il barbazzale, per molto basso, ò alto che fosse l'occhio della briglia, che à mio parere è quanto volete intendere.

Mar. Quello rimedio della catenella legata al barbazzale, & a' due bozzonetti della seconda catenella delle guardie, farà rimedio bastante à mantenere il barbazzale al suo luogo, come Don Gio. dice.

P.A. Questa è cosa già detta da altri, & nel libro del Fiaschi si vede in disegno; ma à mio giuditio ho sempre stimato ch'egli è impossibile che possa mai operare alcuna cosa di buono, ilche facilmente si conosce dall'opera stessa, come per esempio si può vedere, che in raccogliere la briglia in vn subito appresso à quella vederete venirsene la catenetta anchora, & allhora consequentemente il barbazzale non haurà cosa che gli resista a nõ poterfene salir sù, anzi in vn medesimo tempo vengono à fare vna stessa cosa, dico in alzarli; & p' l'effetto che egli dice, bisognerebbe, che à quel tẽpo la catenetta facesse forza verso basso, ilche nõ potèdo così seguire, vi cõchiudo esser nullo l'effetto, che da quello ne possa mai nascere, & p'ciò spero, che ciascuno rimarrà sodisfatto di quello, che a car. 211. si è detto.

Mar. Non mi ricordo hauerlo letto.

P.A. Mi obligate Sig. Marchese a replicar lo stesso, che mi ricordo alla lunga, & distintamente hauer discorso, & perciò dirò solo, conchiudendoui per hora breuemente

mente che in qualsuoglia sorte di barba, per isfusatissima che sia, & sia pur l'occhio, & la qualità della briglia, comunque si voglia, (parlandosi della stratiota) accioche debba, & possa battere il barbazzale al suo luogo, gli si ordineranno le ff. & vncino tutti d'vn pezzo, vguale di lunghezza, facendolo trapassare vn poco più del suo solito douere, cioè alquanto più basso della volta del ginocchio, sopra delquale conuien che ordinariamente caschi, & in questa giustezza lo porrete, dopò hauer dato all'vno, & all'altro vna intiera, & giusta volta, & che sia tanto inarcata, che al raccogliere della mano, non debbano, ne possono toccare sù le labbra, nè à quelle porgere offesa alcuna; & questo principalmente succederà à Caualli, che per caricarsi molto su la briglia, ingrossano in tal modo le labbra, & con quelle talmente si difendono, che in vn subito vengono à riceuere alcuna offesa in quel luogo, dalche ne potrebbe peruenir poi, non solo il batter della mano, ma il condur il mustaccio più per vn lato, che per l'altro, credendo di fuggir quella pena; perlaqual cosa ne potrebbe similmente il Cauallo gangheggiare, come fogliamo dire: la volta del ff. & vncino sarà in quel modo inarcata, come nel disegno si vede, più, ò meno, secondo la necessità, & come al vostro giuditio parerà (che altro non vi si può dire) auuertendoui, che quanto hauerete allungati i rampini, tanto douete accortare le tre ff. del barbazzale, ricarcandole, & così ancora i due anelletti, cioè l'vno che regge il barbazzale, & l'altro che si appunta al rampino, accioche il barbazzale non venga à farsi più largo di quel che staua, ò di quel che conuiene, & con questo ne vederete buonissimo effetto: Et perche simili barbe sono più, & meno dotate di tale imperfettione, più, & meno sieno anchora i rimedi; & perciò essendo maggiore il difetto, leuarete i due anelletti, & tanto maggiormente farete lunghi gli vncini, & l'vno legherete alla prima ff. & la terza si appunterà poi all'vncino: Vi sono anchora barbe sfufate, magre, & discarnate senza niuno appoggio per lo barbazzale; & allhora ridurrete il barbazzale, & l'opererete solo con due ff. & altre volte mi è auuenuto ridurlo con vna sola, dando vgualmēte alla lunghezza del ff. & vncino, quel tanto, che andarete togliendo del barbazzale, & questa ff. sola, ò due che sono legherete con i due soliti anelletti, ma in vn modo tale, che non gli rimanga, sol che il mouimento libero, come si è detto: Taluolta vi sarà forza di aggiungerui altro aiuto, & altro rimedio, che è quello, che nello stesso luogo de i barbazzali vi si mostra dalla prima mano in vn occhio di briglia, delquale similmente lo stesso, poco fa vi dissi; facendoui noto, che auertir si deue, che da questo concerto, & giustezza di vncini, & ff. potrà nascere similmente vn poco di gagliardezza fouerechia al barbazzale più dell'ordinario, & di quel che gli si conuenisse, & tutto questo dipenderà dalla forza, che faranno gli vncini, per quella inarcata volta, che à forza per tal effetto bisognerà dargli; & à questo valerà per vltimo rimedio il giuditio, & accortezza del Caualiere, ilquale guidato dalla sperienza, & pratica, che tenerà in questo esercizio anderà mitigando quelle volte, & aggiustando di modo il barbazzale, che non faccia il Cauallo tanto soggetto, & che operi il suo effetto, secondo la qualità di quello, ò vero infiacchire la guardia alquanto insino à quel termine, che il Cauallo rimanga con la sua debita libertà, & non soggetto, come poco prima si è detto, & più di questo per hora non si può, mentre che nel caso, ò fatto non ci ritrouiamo presti.

Mar. Anchora che fodisfattissimo mi rimanga anch'io d'ogni mia dimanda, l'occasione m'inuita anchora à passar più oltre, & à nuoue cose, desiderado che senza passione mi diciate con che ragione si possa difendere, che si debbano fuggire i torni secondo quello, che il Gamboia ne dice, cosa che ne in questo, ne in altro tempo credo, che mai sia stata detta, ne intesa. Hor questo sì che io direi esser in vero capriccio, & ostinato parere pieno di sottilità d'ingegno.

P.A. Mi ricordo di questo passo che V.S. dice, ma io non intendo, ch'egli voglia difendere, che si fuggano i torni, solche non vuole egli vfarli al suo debito tempo, secondo la commune opinione di tanti, & tanti, che non solo così hanno vfato, & vfanò, ma ampiamente scrittore, & questo intendo io à tal modo, per quel che mi pare, che il detto Sig. Gamboia pretende, di voler prima ben fermare il Cauallo di testa, & alleggerirlo d'auanti per lo diritto, (& risoglio) laqual parola (se discorrei di iscrittura non è) io non intendo; Dice ancho volerlo obediētissimo alla mano prima, & intēdente del castigo, & dell'aiuto, & come in tal'atto gli si farà fatto soggetto, giusto, & intelligēte, allhora poi si risolue volerlo lieuemēte porre in alcuni torni, accioche pigli animo, & che gli faccia con sincerità che cōuiene.

Mar. Questo à me non basta, ne ciò dimando; vorrei ben' intendere così da voi, come da ogn'altro, se questo che dite, sia buona, & perfetta regola, perche se così fosse, tanti valenti huomini, i quali han fatto questa professione, nominati da vostro padre in quel suo libro, che parla particolarmente di ciascuno, & i tanti Caualli, che nello stesso secōdo libro mostrate c'habbiano fatto, farebbon nulla, ne uoi, ne essi, ne tanti, quanti mai furono haurebbon mai saputo cosa alcuna, se volete dirmi, che questo fosse il uero modo; onde quì farebbe ben detto quel gratioso motto, che in quel secōdo libro di Caualleria apportate; che imparauano in Frācia i giouani prima di mettere ne gli stromenti, che à sonare; & in Toscana, prima à uerificare, che à leggerē, & nel nostro Reame hora potremmo dire, prima à dottrinar i Caualli, che à caualcare, volendo (senza offendere persona) cōchiudere, che non istia bene, ne che sia la vera, non solo l'vniuersal regola, che ridur si debba vn Cauallo a tanta perfettione, com'egli dice, prima che conosca i torni, & non solo rimetterlo di testa, ma che stia alleggerito d'auanti per lo diritto, & che stia obediētissimo alla mano, & intendente del castigo, & degli aiuti, ilche mi par, che sia di molta consideratione, & appresso poi, fatto che sarà soggetto, giusto, & intelligente, allhora gli si debbano fare lieuemēte trottare alcuni torni, per far che pigli animo: Hor questo vorrei, che mi dichiaraste, per quai termini, & perche mezo si possa ridurre così breuemēte à tanta soggettione, intelligenza, soffrimento, & vbidienza, senza quei primi, & ottimi principij, che da' vostri antichi maestri, infino à questa hora da tutti vfatì si sono; essendo da credere, che se prima ridotto farà il Cauallo a questo, poco bisogno poi haurà de i torni.

P.A. Che spera V.S. ch'io possa rispondere à questo, se non che non sieno tutte cose ben dette, vere, & che tutte sieno perfettioni, che a buon Cauallo si richieggano; ma non è, che maggior piacere non haureste hauuto, & con maggior occasione di risposta, se egli hauesse distintamente dichiaratosi, in che tempo, & in che modo si debba, & possa operare ciò che m'hauete proposto, & in quanto tempo, come con che regola, & con quali ordini, prima, & poi; & questo alleggerir d'auanti vorrei hauer inteso, come, & perche termini si debba fare, & questa parola di soggettione infino doue la tira, a quella età del polledro, & particolarmente l'esser vbidientissimo alla mano, & intendente del castigo, & dell'aiuto: Mira-

te bene, che queste tre cose tanto principali, che molte volte si crederà alcuno di hauer addottrinato il suo Cauallo, & pure gliene mancherà alcuna, ò che non farà così vguualmente vbidiente all'vna, & all'altra mano, com'egli dice, ò non tanto intendente del castigo, & dell'aiuto, cosa che tanto particolarmente, & indifferentemente si dee dal Cauallo soffrire, & intendere; quanto dal Caualiere saperglielo far conoscere; & questo credo non poterli eseguire, sol che per li termini sperimentati da vna vera dottrina, & al fine mi dite, che quando egli l'haurà, che per mezzo di simil'arte gli si sia fatto soggetto, giusto, & intelligente, all' hora poi lo farà trottare lieuemente in alcuni torni: Tutto questo che si è detto, & quanto egli doueua diuidere, & quello particolarmente dichiararci, per esser bene inteso, & perche mezo mostrarci, si riduca il Cauallo à tanta vbidienza, come propone, & infino à quella età, essendo chiarissimo l'esempio, & noto à tutti, che ne i corpi humani stessi si vfa, che in tutte le loro attioni corporali, si riducano prima al più facile, & poi al più difficile, & così i Caualli anchora, dal largo, al più stretto; & farà questo il vero ordine, che da i periti, & esperti Caualiere hò veduto, & veggo offeruarfi; Ma perche à me pare Sig. Marchese eserci allargati molto più, di quel che doueuamo, non vorrei perciò, che fossimo passati più per glosatori di libri, che V.S. per curioso, & io per obligato à rispondere, perciò diamo fine al nostro dire (se così comanda) perche tempo vi farà di ragionarne.

Mar. Vn'altra sola dimanda penso di farui, & habbate pur patieza, & poi affatto finiremo il nostro discorso; laquale è sopra vn particolare, che molto tempo mi hà trauagliato la mente, & se ben dico particolare, potrei quasi dire vniuersal opinione, che non solo pochi di sono mi fu proposta dal Sig. Duca d'Atri, ma molte altre volte in diuerse occasioni da molti Caualiere, soldati vecchi, & altri esperti nell'esercitio militare: E' egli vero, che il mostrar delle crouette à Caualli di guerra per tal mistiere sia nocevole, & apporti loro disaggio, ò impedimento alcuno.

P.A. Niuna sodisfatione potrò darui io in questo, essendo materia cõsistente più nell'atto pratico, che nel discorso, come cosa dipendente non solo dal Cauallo, ma dal Caualiere, sapendosi di quelli seruire nelle occasioni, che repentinamente gli possono succedere, atteso che in questa nostra materia di Caualli, sogliono allo spesso alcuni Caualiere, non pur soldati, dar la colpa al Cauallo, & non forse al loro poco sapere: Perciò dunque à coloro, che cotal arte seguir vorranno, sia di bisogno, più la pratica, che la teorica.

Mar. Ditemi almeno quel che forse n'hauete veduto nell'opere di coloro, che distintamente hanno di questo honorato esercitio scritto, ch'è quel che ne dicono, & come ci si risoluono.

P.A. Tra tutti gli antichi, & moderni, che di questo honorato esercitio hanno copiosamente, & distintamente discorso, & di quanto à così degno mestiero faceua bisogno, non hò trouato alcuno, che non solo habbia scritto intorno à questa materia, ma ne ancho toccatone punto.

Mar. Perciò ditemi digratia, che farà quello, che più, ò meno à voi ne pare, secondo il vostro giuditio, & per la sperienza che n'hauete, accioche mi risolua di quello che pochi di sono difesi contra l'opinione d'alcuni Caualiere, i quali se ben m'apportauano molte ragioni, non mi parvero però del tutto sufficienti.

P.A. La ragione è tale, che da ciascuno bene giudicar si può, & è, che mentre con

ogni giustezza, & perfettione si veniu al compito desiderio di hauere vn buono cauallo, fatto per così eccellenti mani, come erano quelle de' nostri antichi professori, & si conosceua anchora da padroni la loro perfettione, & eccellenza, mantenendo loro con buoni ordini le fatiche fatte ne i lor Caualli, non solo nõ distruggeuano il fatto, ma gli auanzauano, contentandosi più tosto vbidire à quello che da i lor maestri gli era detto, & ordinato, che componendo da lor ceruello, far musica senza consonanza alcuna; ilche essendo hoggi offeruato da alcuni, i quali presumono di saper molto, & giudicano le cose d'altri, senza di sapere, nè il come, non toccando le lor proprie, restano puniti poi conforme alle loro ostinate voglie.

Mar. Questo che voi mi dite, è per mostrarmi quanto hoggidì i Cavalieri poco si dettino nel caualcare, & che per non esser ben instrutti al mestiere, come prima esser soleuano, non possono, non solo mantener i loro Caualli, ma appena saperli adoperare.

P.A. Voglio ancho mostrarui Sig. Marchese, che quinci auuiene, che inforgono al modo cose nuoue, & nuoue dimande sù questa materia, & non perche da nostri antichi professori sia stata mai lasciata addietro cosa alcuna, che da loro non sia stata perfettamente operata; Ma per venire al nostro proposito, dico, che le crouette non solo si deono mostrare in Caualli galani di giuochi, & feste, ma ancho in quelli da guerra, pur che non sieno Caualli raminghi di due cuori, & che il Cavaliere nõ possa promettersi da essi buona volontà, & prótezza, con ottima riuscita. Nè pche il Cauallo faccia crouette, s'impedirà in vn'altra sorte di maneggio, & in ciò non potrà persona contradirmi, potendo io per esemplo dirui, che differente è l'aiuto di crouette à quello di salti, ò capriuole; contrario è l'aiuto del Cauallo che va à terra, à quello che va alto; & il far partire il Cauallo, & il ritenerlo poi, non si fa con differente modo? Hor se così è chi potrà negarmi, che mentre con l'aiuto della mano, ò della polpa della gamba, ò della bacchetta, ò della lingua, & al fine dello sprone, secondo al Cauallo farà di mestiere, mi auualerò di esso nelle crouette bisognando, ò volendo poi partirmi, in dargli la mano, in allargare la gamba, ò dandogli vna spronata se sia dibisogno, non possa partirmi, non essendo (come ho detto) di mal cuore, i quali nõ sono di tanto meriteuole, & poi con l'ordine ritenerlo quando vorrò con crouette, ò con salti, ò scorrendo in terra; ilche tutto può farsi, & si fa ne i Caualli fatti, con ordine, & caualcati da Cavalieri che intendano; & dallo stesso poi partirsi, & andando à parare, voltar meza volta, vna intiera, ò più, & vn'altra volta venire allo stesso: Ilche benche paia difficile, & quasi impossibile, à chi nõ ha dottrina in tal mestiere, è però facile, & possibile à chi col vero ordine caualca, ò fa caualcare il suo Cauallo; ne farà poco il conoscere, che da questo conoscimento si verrà all'effetto: Potrei di questo dare molti esempi in più Caualli; ma lasciando da parte gli altri, dirò solo di tre: Del liardello del Tufo celebrato così per Napoli per l'eccellenza sua: Del Sauro del Sig. Alfonso Piscicello; & del Morello del Sig. Ottauio Carrasa, hoggi Marchese d'Anzi. Il primo, partendo dalla mano come vn ginetto di Spagna, si raccoglieua poi al parare con quante capriuole il Cavaliere voleua, & partiuua quado al suo Signor piaceua; & in questo modo ripartiuua vna picciola carriera in tre, ò in quattro parti à simil modo non ricusando, nel fine del parare, restar alto, ò basso a comando del suo Cavaliere, & di non alzarli, se il Cavaliere non voleua, & voltando, di voltar alto vna, ò più volte, quanto al suo Cavaliere pia-

re piacena, ò partirsi della stessa furia, con molta flemma galoppare, & scorrere il campo, come se mai saltato hauesse.

Mar. Io ben mi ricordo il Tufo, che fu del Sig. Gio. Antonio del Tufo, & più volte l'hò caualcato, prestatomi da lui; ma il simile anchora potrei dire del nostro Frisone della Cauallerizza della picciola di Puglia, che certo non credo, che questo gli habbia vantaggio.

P.A. Il secondo è il Sauro, che raddoppiaua con le redine legate nella cintura del Caualiere, & così partiuua, & andaua a voltare, non vna, ma più, & più volte: Et il terzo, non andaua egli ad vn passo, & vn salto, & nel fine del saltare, voltaua per la punta delle redine, due volte in vna mano in terra, & tornando vn'altra volta ad alzarlo per lo diritto quanto vn repolone similmente ad vn passo, & vn salto, al finir di quello ripigliaua altrettante volte in terra all'altra mano con vbidienza infinita, ne meno la teneua ne i repuloni di tutta furia, & il tutto se continuamente con molta vbidienza, con barbazzale, & senza, quando in tal modo gli si ricercaua da chi lo caualcaua: intendeuua con simile cenno il partire, & voltare senza disordine alcuno: Hor come impediranno le crouette a Caualli di buon cuore, & sinceri, com'è detto di sopra al partir del Cauallo, ò al voltar, ò galoppare del capo, doue farà più l'aiuto, & il tento della mano, che quella della cintura, com'è noto a tutti: ne sia di marauiglia questo, (benche paia alquãto strano) perche essendo differente l'vno aiuto dall'altro, non potiamo in vn tẽpo per vna cosa stessa, seruirci di due cose insieme contrarie; come per esemplo, voler che'l Cauallo parta dalla mano, & tener le redine ben tirate, ò voler che volti, & tener la mano salda, & senza aiuto di quella, ne cõtrario, ò di polpa di gamba, ò volerlo parare con gli sproni a i fianchi, senza tentatamente tener la mano, lasciandolo scorrere: Hor dunque se differenti son questi aiuti, & differentemente ce ne seruiamo, chi negar potrà, che dopò l'vno, non possiamo seruirci dell'altro? Et percio ne i Caualli di guerra di buon cuore (dirò sempre) & nõ raminghi, i quali meglio seruono per l'esercitio de' carrettoni che di guerra; non solo nõ faranno lor prohibite le crouette, ma (per modo di dire) saranno necessarie: le ragioni son molte; ma per esser breue, dirò solo, che il Cauallo spefolato, verrà percio più vbidiente, più attentato, & più sicuro al parare sù l'anche; anzi dirò più, che da questa scurtà, verrà poi al partir più libero, & l'arriuar più presto; perche molti Caualli sono, che p fuggire il parare essendo loro con mal ordine mostrato, non vorrebbero arriuar mai, per non parare, & nel meglio della lor furia si vanno quasi arrestando.

Mar. Et per contrario, non sapendo quello ordinatamente fare, (come voi dite) potrà anchora a mio parere, per tal cagione trapassarne il segno, & con molto disordine, non solo per male, ma si mostrerebbono quasi andarsene di bocca, ilche non solo è di brutta vista, ma può esser di gran danno, se seguendo l'inimico con miglior Cauallo giungerà il seguitato, non possendo quello, ne fuggire, ne parare, ne voltare per le sopradette ragioni.

P.A. Più di questo vi potrà dire, che i quarti, che per molte cagioni, (come ognun sà) sogliono venire à Cauallo, non solo molte volte succederanno nel correre p botte che si desero, ma nel parare anchora, per la forza che in quell'atto fanno, (delche mi ricordo hauerui particolarmente discorso) & facilmente potrà così souenire facendolo di mal modo, & abbandonatamente su le braccia, & mani; Chi potrà dunque negarmi, che parando il Cauallo attentato su l'anche, & spefolato,

non riceverà minor trauaglio nelle spalle, & conseguentemente nelle mani? & farà così sicuro di non incorrere anchora in tal disagio, oltre che ne sarà più destro, più habile in ogni occorrenza di fossi, pietre, di falsi, & altri mali passi.

Mar. Assai sodisfatto rimango io per certo, & à ciascuno dourà parer lo stesso, non conoscendo, in ciò che dite, contradictione alcuna, anzi tutte (per quant'io ne sappia) son cose necessarie, ne saprei qual cosa hormai, etiandio i maligni, & inuidiosi potrebbero opporui.

P.A. Così fossero persone assai nel modo, che giudicassero fuor della loro ostinata passione, & che si accostassero alla ragione; come ve ne sono infiniti, che del contrario si diletmano, non solo senza mirare à quanto dicono, ma (con loro sopportatione) senza saper punto del mistiere, & senza hauere alcuna speranza di quel che si tratta; ma stiasi pur ciascuno nel suo capriccio, & chi non lo sà, pongalo in opera, mostratoli però da huomo che lo sappia, lo intenda, & sappia mostrarlo, che trouerà, che quanto si è detto tutto è verissimo. Et così sia fatto fine al nostro ragionamento.



Per diletto della vista, & per sodisfare alla mia promessa, hò voluto addurui il modo delle Briglie, che i Tartari, Vngari, e Polacchi, ne' lor Caualli vfar fogliono, & per non occupare il luogo di quelle, che di maggior seruigio sono al nostro mistiere, mi ha paruto ritrar queste due, bastanti per molte altre à dimostrar la loro sembianza, & contentar coloro à chi piacerà di mirarle. In quanto alle guardie, hanno maggior parte di difformità, che di seruitio,

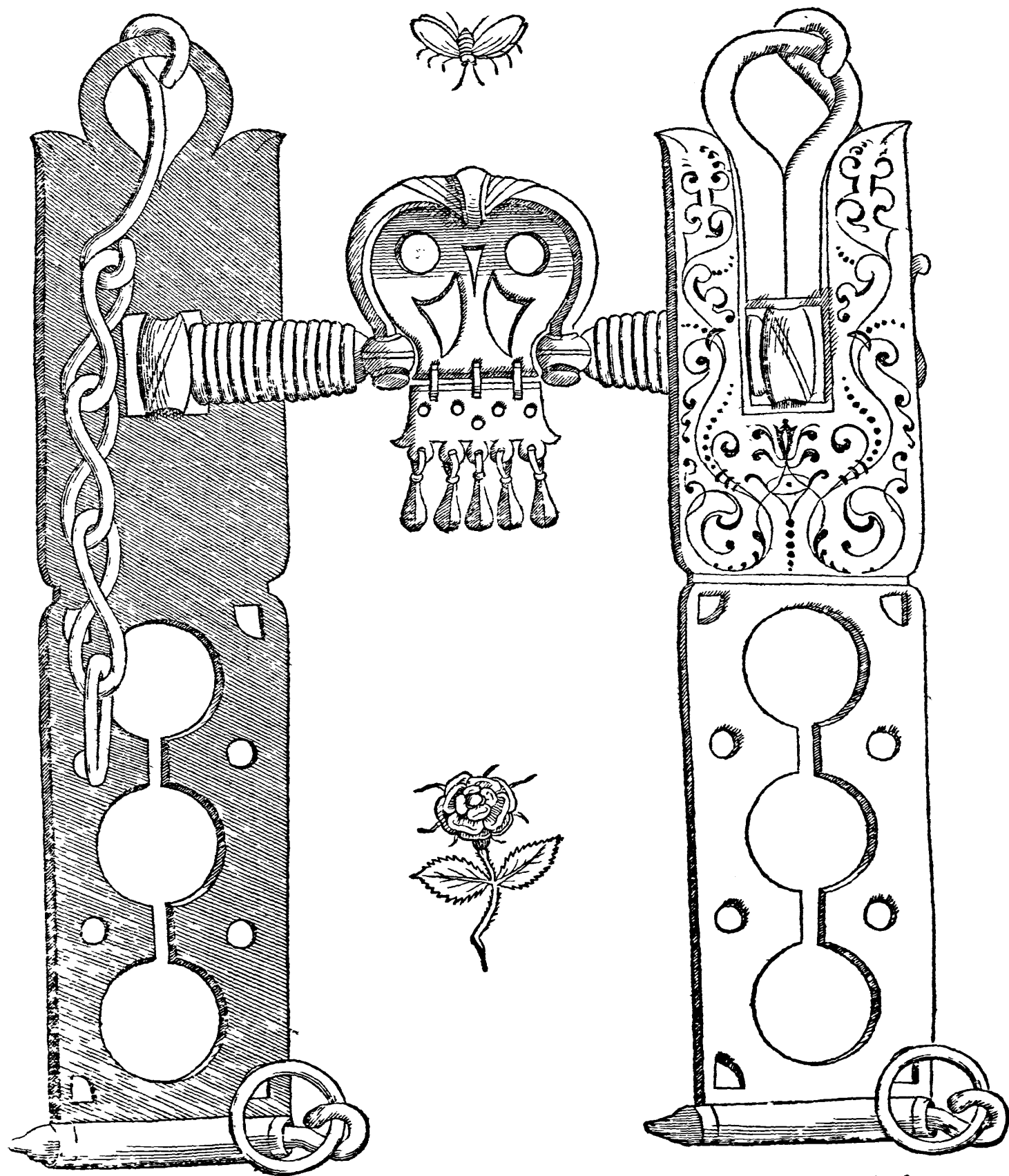

percioche nell'effetto quasi tanto oprano, quãto quelle alla Calabrese; Circa l'imboccatura ben si vede che dipendono dalle Tedesche, & per esser tali concluder si può che seruiranno più delle seguenti Turchesche, dallequali sperar non si può opera perfetta, ne giusto lavoro, per la poca sperienza che tengono in tal professione.

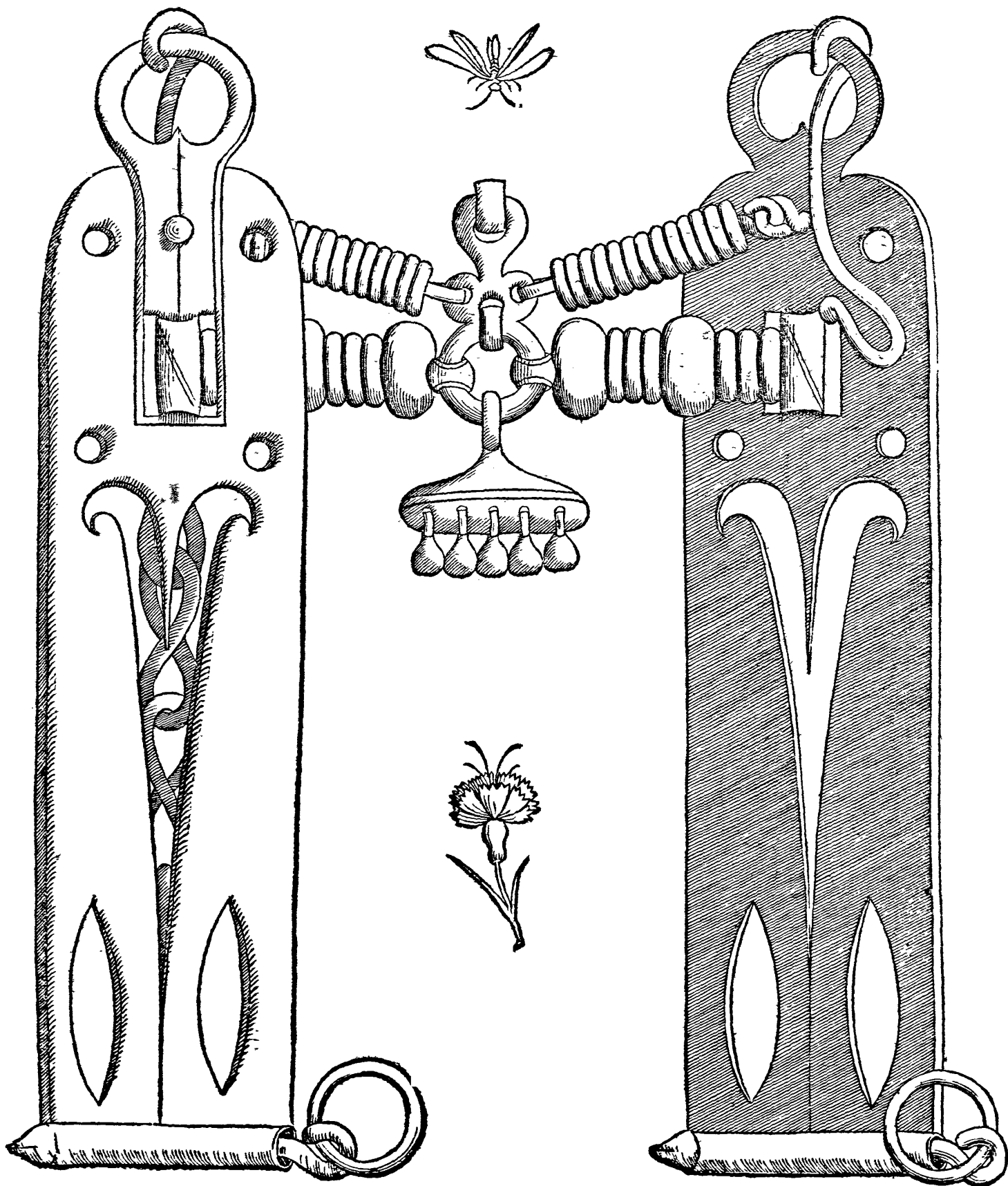



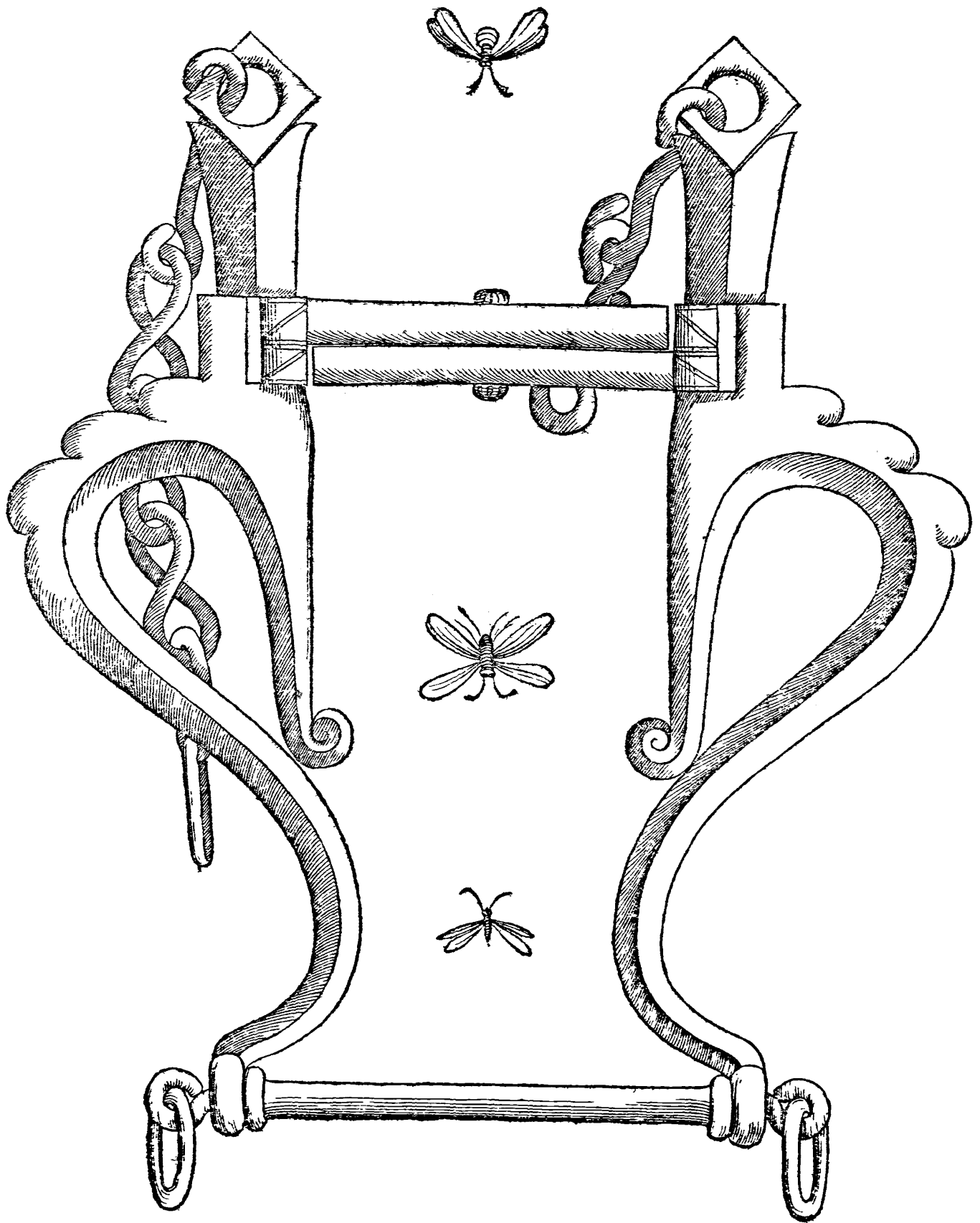

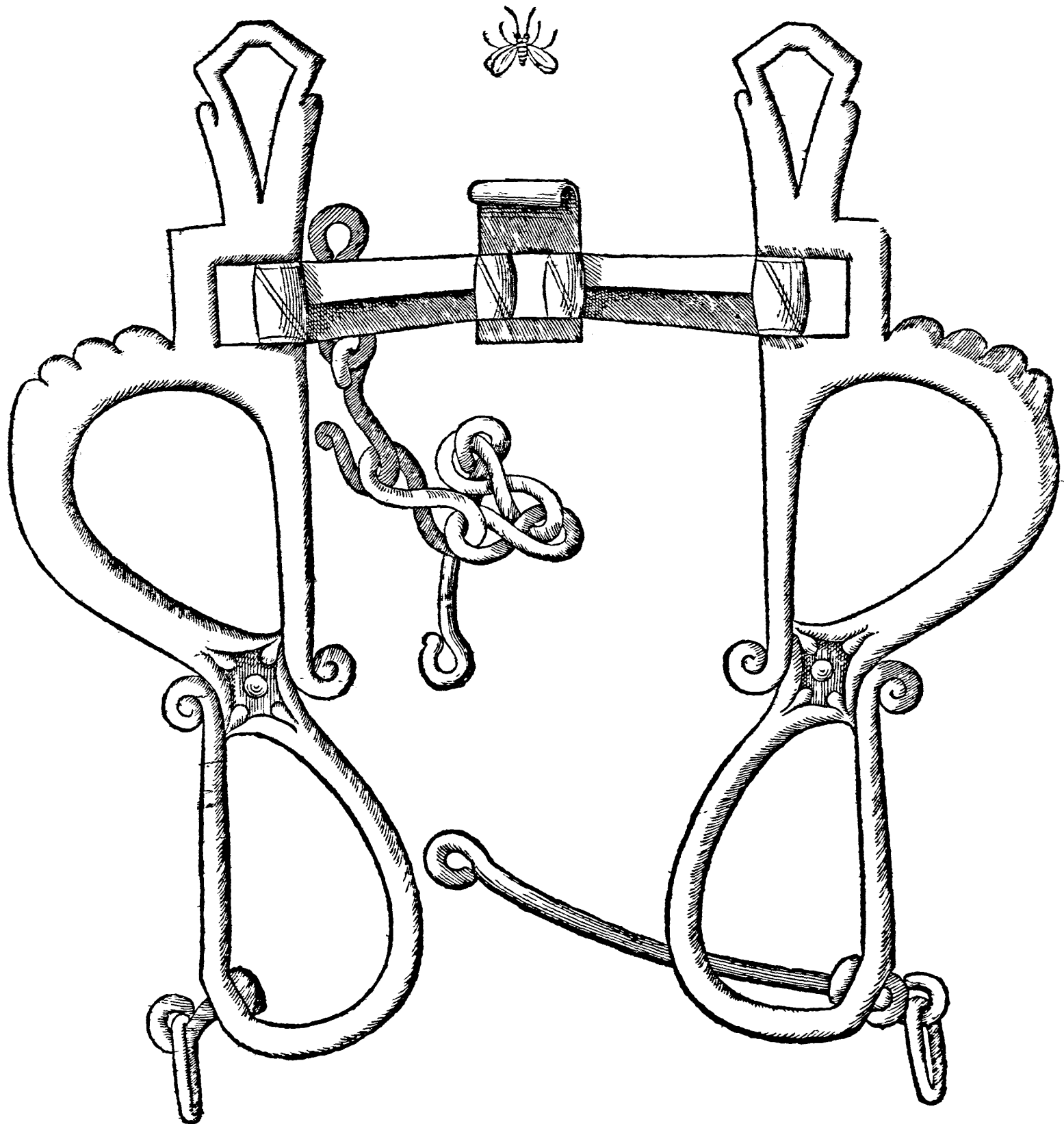

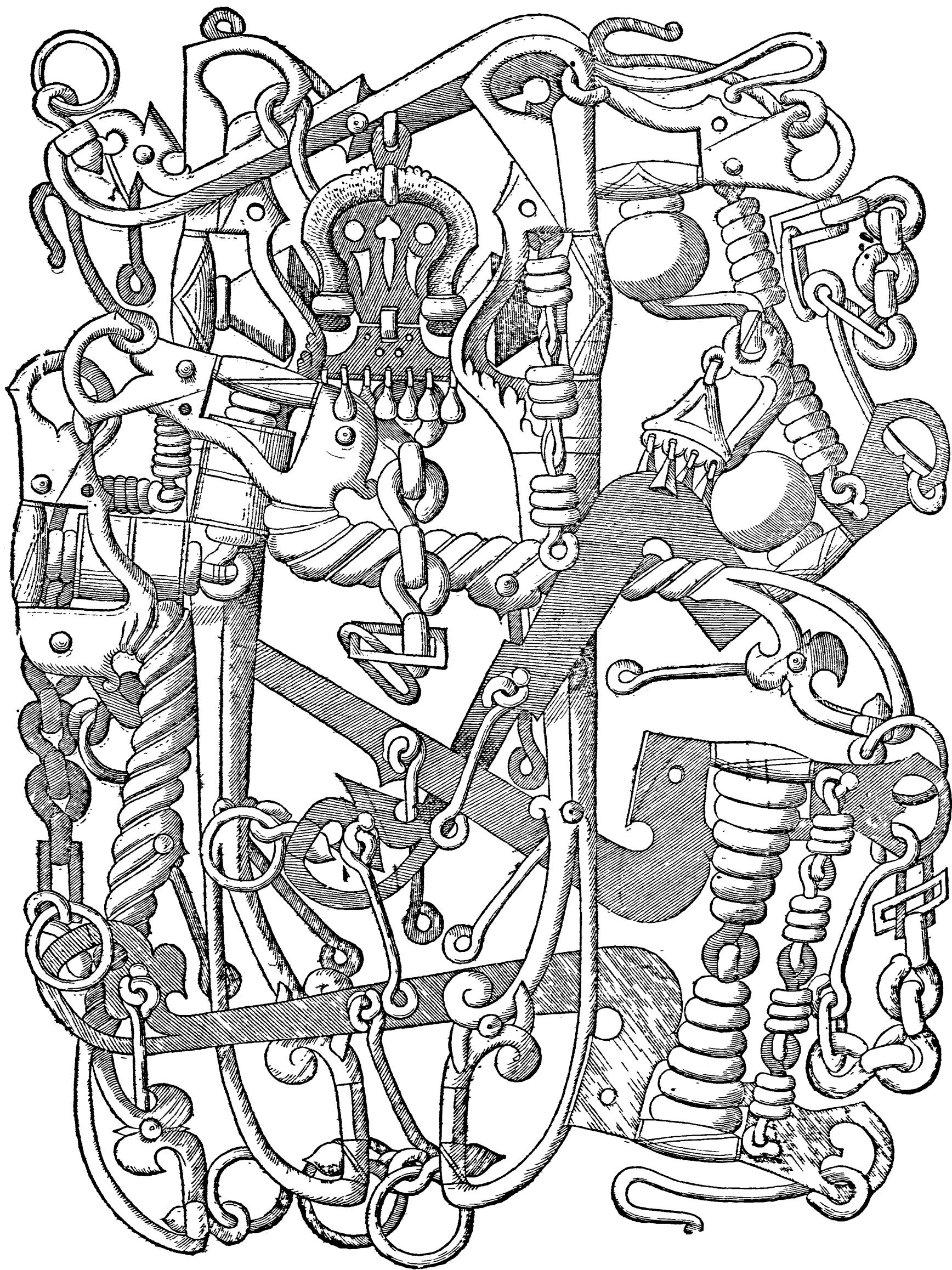

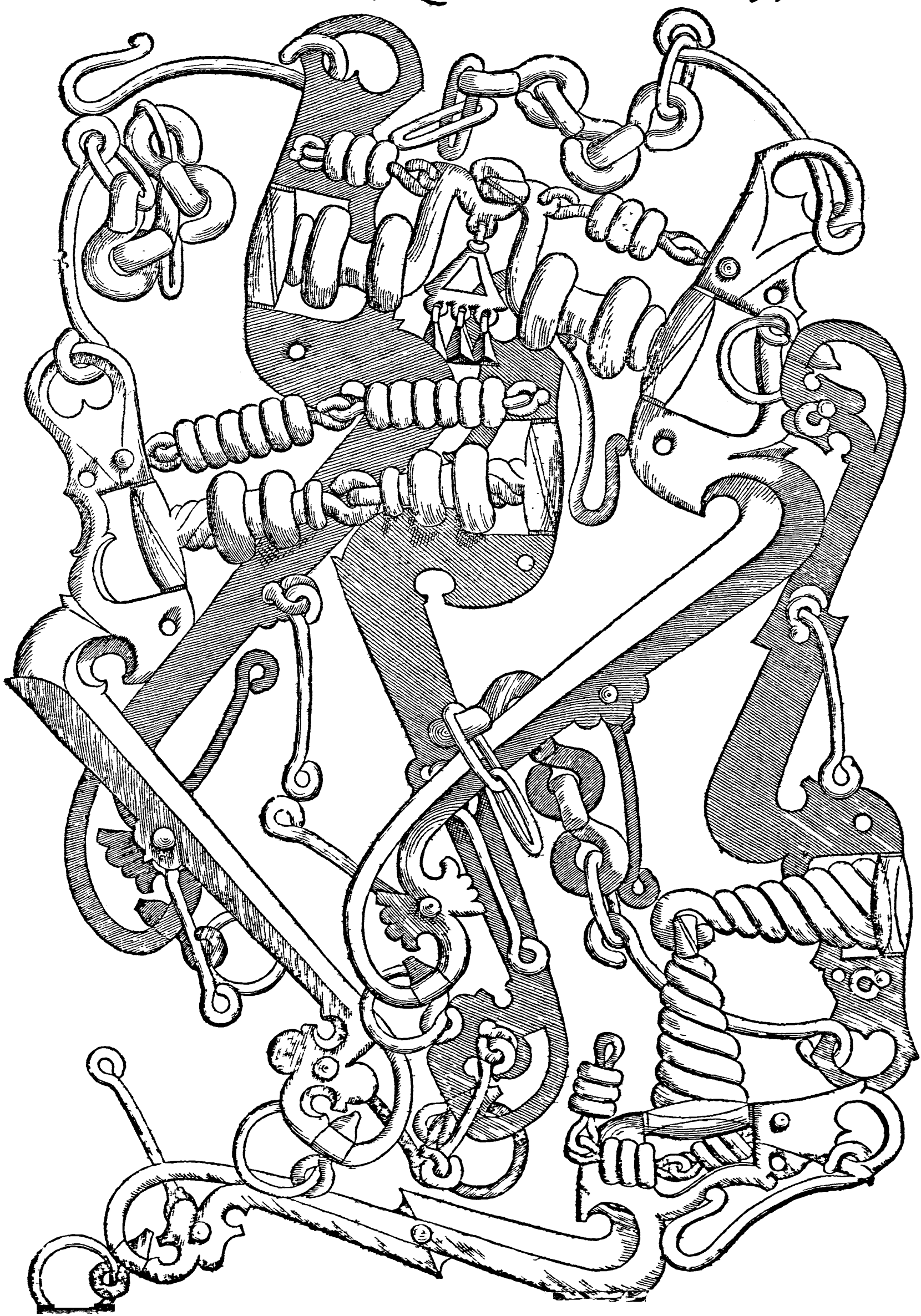

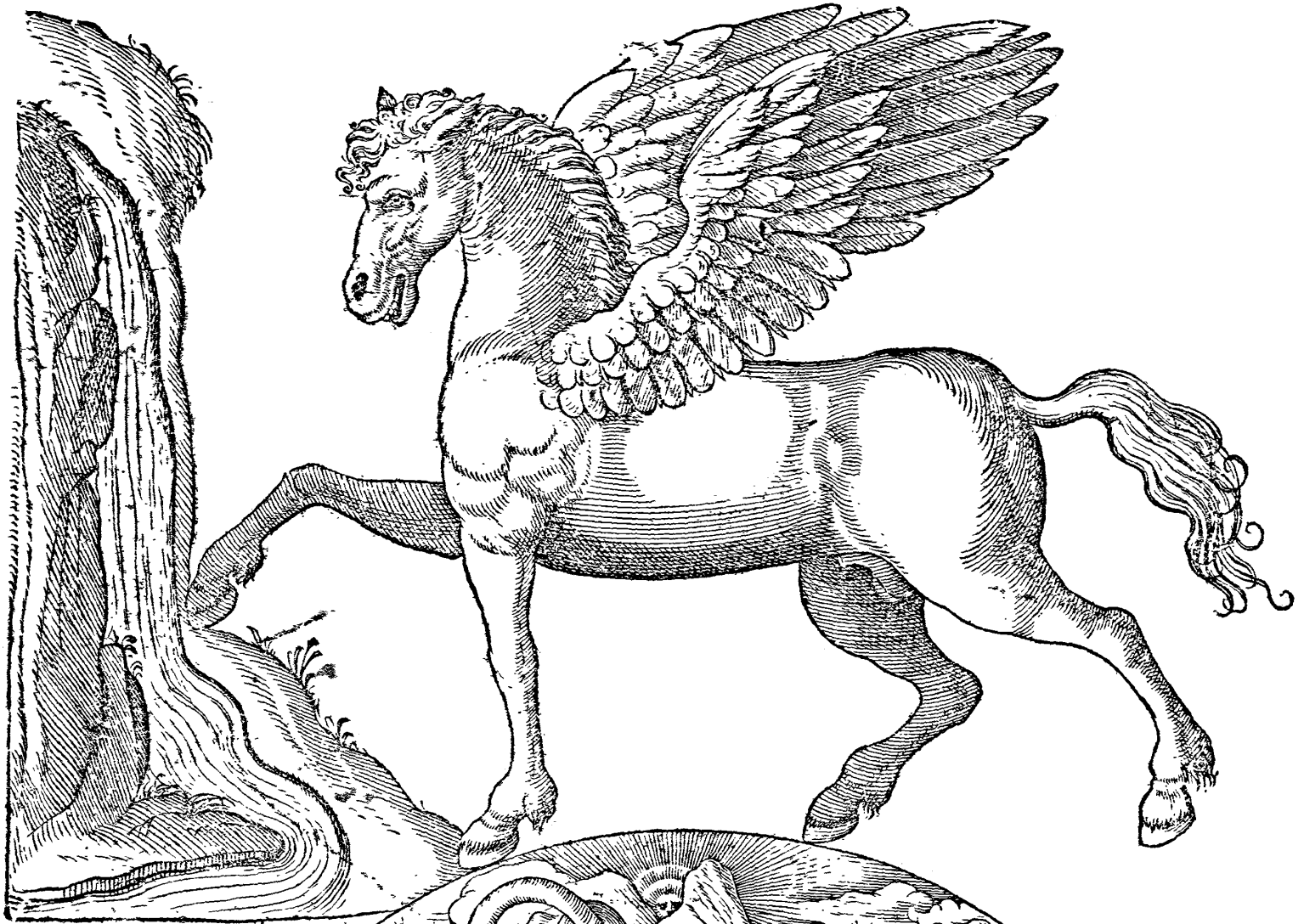



REGISTRO.

A B C D E F G H I K L M N O P Q R S T V.

abcdefghijklmnopqrstuvwxyz. aa bb cc dd ee ff gg hh ii kk ll
mm nn oo pp qq rs tt.

Tutti sono Duerni, eccetto fs. tt. che sono fogli semplici.

Imprimatur. Hercules Vaccarius Vic.Gen.Neap.

Rutilius Gallacinus Canon.dep.vid.

M.Chherub.Veron.Aug.Theolog.Archiep.Neap.Vid. Reg.fol.22.



CON PRIVILEGII.

IN NAPOLI.

Appresso Antonio Pace.

1602.